

# Gebruikershandleiding

---

Samsung Printer **ProXpress**

C262x series

## **BASIS**

Deze handleiding geeft informatie met betrekking tot de installatie, normaal gebruik en het oplossen van problemen in Windows.

## **GEAVANCEERD**

Deze handleiding geeft informatie over de installatie, geavanceerde instelling, gebruik en het oplossen van problemen in verschillende besturingssystemen.

Afhankelijk van het model of land zijn enkele functies mogelijk niet beschikbaar.



## 1. Inleiding

Belangrijkste voordelen	5
Functies per model	8
Nuttig om te weten	10
Informatie over de gebruikershandleiding	11
Veiligheidsinformatie	12
Apparaatoverzicht	18
Overzicht van het bedieningspaneel	21
Het apparaat inschakelen	22
Lokaal installeren van het stuurprogramma	23
Het stuurprogramma opnieuw installeren	26



## 2. Menuoverzicht en basisinstellingen

Menuoverzicht	28
De standaardinstellingen van het apparaat	32
Afdruk materiaal en lade	33
Eenvoudige afdruktaken	46
Een USB-geheugenapparaat gebruiken	51



## 3. Onderhoud

Verbruiksartikelen en toebehoren bestellen	56
Beschikbare verbruiksartikelen	57
Beschikbare accessoires	58
Verkrijgbare onderdelen voor onderhoud	59
De tonercassette bewaren	60
Toner herverdelen	61
De tonercassette vervangen	63
De cassette voor gebruikte toner vervangen	66
Accessoires installeren	68
De gebruiksduur van de verbruiksartikelen controleren	72
Instellen van de waarschuwing "Toner bijna op"	73
Het apparaat reinigen	74
Tips voor het verplaatsen en opbergen van het apparaat	78



## 4. Problemen oplossen

Tips om papierstoringen te voorkomen	80
Papierstoringen verhelpen	81
Informatie over de status-LED	90

**Informatie over displaymeldingen** 92



## **5. Bijlage**

**Specificaties** 101

**Informatie over wettelijke voorschriften** 111

**Copyright** 122



# 1. Inleiding

In dit hoofdstuk staat informatie die u nodig heeft om het apparaat te gebruiken.

- **Belangrijkste voordelen** 5
- **Functies per model** 8
- **Nuttig om te weten** 10
- **Informatie over de gebruikershandleiding** 11
- **Veiligheidsinformatie** 12
- **Apparaatoverzicht** 18
- **Overzicht van het bedieningspaneel** 21
- **Het apparaat inschakelen** 22
- **Lokaal installeren van het stuurprogramma** 23
- **Het stuurprogramma opnieuw installeren** 26

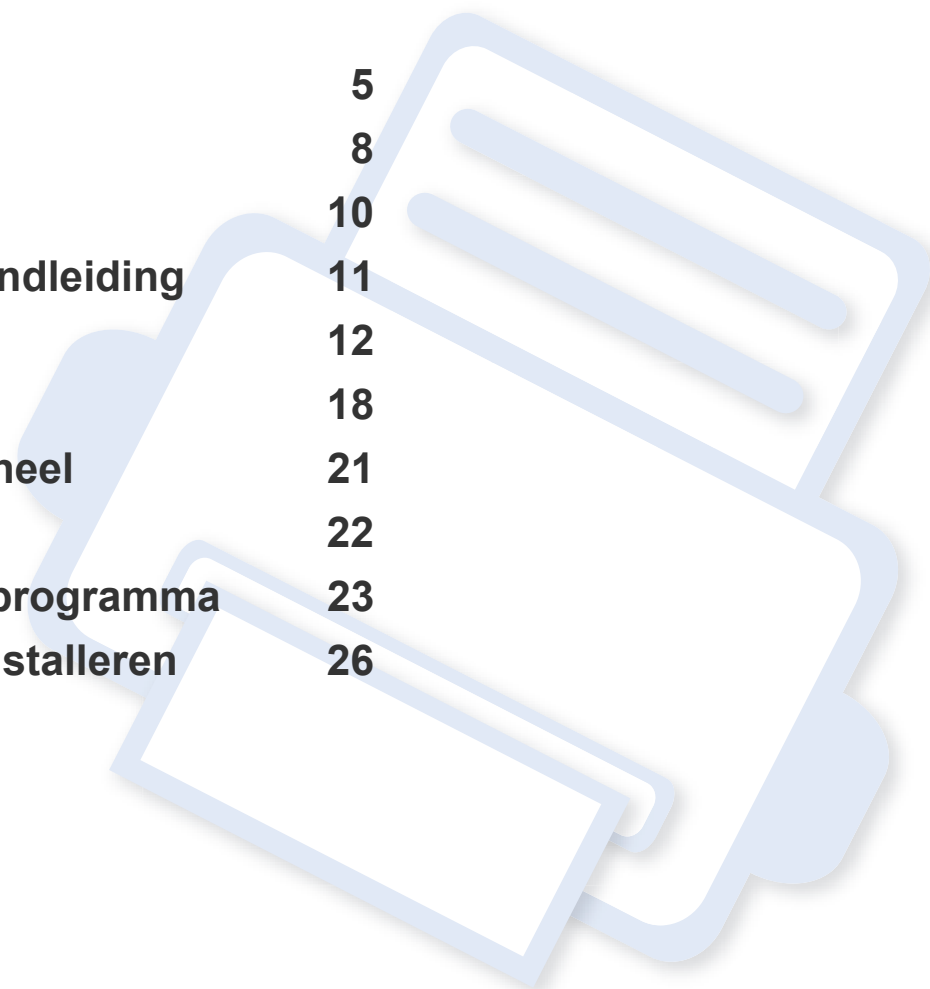

# Belangrijkste voordelen

## Milieuvriendelijk



- Dit apparaat beschikt over een Eco-functie waarmee u toner en papier kunt sparen (zie "Eco-afdruk" op pagina 49).
- U kunt meerdere pagina's op één vel afdrukken om papier te besparen (zie "Geavanceerde afdrukfuncties gebruiken" op pagina 203).
- Om papier te besparen kunt u op beide zijden van het papier afdrukken (dubbelzijdig afdrukken) (zie "Geavanceerde afdrukfuncties gebruiken" op pagina 203).
- Dit apparaat bespaart automatisch elektriciteit door het stroomverbruik aanzienlijk te beperken wanneer het apparaat niet wordt gebruikt.
- We raden aan kringlooppapier te gebruiken om energie te besparen.

## Snel afdrukken met hoge resolutie



- U kunt een brede waaier van kleuren afdrukken met cyaan, magenta, geel en zwart.
- U kunt afdrukken met een resolutie tot 9.600 x 600 dpi effectieve output (600 x 600 x 4 bit).
- Snel on-demand afdrukken.
  - Voor enkelzijdig afdrukken, tot 26 ppm (A4) of tot 27 ppm (Letter).

## Gemak



- Raak met uw mobiele apparaat de NFC-tag op uw printer aan en druk uw afdruktaak af (zie "De NFC-functie gebruiken" op pagina 170).
- U kunt mobiel afdrukken vanaf uw smartphone of met uw computer door gebruik te maken van de apps voor Google Cloud Print™ (zie "Google Cloud Print™" op pagina 176).
- Met Easy Capture Manager kunt u gemakkelijk bewerken en afdrukken wat u met de toets Print Screen op het toetsenbord hebt vastgelegd (zie "Easy Capture Manager" op pagina 230).
- Samsung Easy Printer Manager en Afdrukstatus zijn programma's die de status van het apparaat controleren en u deze doorgeven, en waarmee u de instellingen van het apparaat kunt aanpassen (zie "Samsung Easy Printer Manager gebruiken" op pagina 238 of "Samsung-printerstatus gebruiken" op pagina 241).
- Met Samsung AnyWeb Print kunt u een schermopname of afdrukvoorbeeld maken van een scherm in Windows Internet Explorer, en deze bewerken of afdrukken, op een veel eenvoudigere manier dan in het gebruikelijke programma (zie "Samsung AnyWeb Print" op pagina 231).
- Met Slim bijwerken kunt u controleren op de nieuwste software en de nieuwste versie installeren tijdens het installeren van het printerstuurprogramma. Deze functie is alleen beschikbaar in Windows.
- Als u toegang hebt tot het internet, kunt u op de website van Samsung ([www.samsung.com](http://www.samsung.com) > zoek uw product > Ondersteuning of Downloads) terecht voor hulp, ondersteuning, printerstuurprogramma's, handleidingen en andere informatie.

# Belangrijkste voordelen

## Grote functionaliteit en brede ondersteuning van toepassingen.



- Ondersteuning voor verschillende papierformaten (zie "Specificaties van de afdrukmedia" op pagina 103).
- Watermerken afdrukken: U kunt uw documenten aanpassen met woorden zoals "**CONFIDENTIAL**" (zie "Geavanceerde afdrukfuncties gebruiken" op pagina 203).
- Posters afdrukken: De tekst en afbeeldingen op elke pagina van uw document worden vergroot en afgedrukt over verschillende vellen papier die u kunt samenvoegen tot een poster (zie "Geavanceerde afdrukfuncties gebruiken" op pagina 203).
- U kunt in verschillende besturingssystemen afdrukken (zie "Systeemvereisten" op pagina 107).
- Het apparaat is uitgerust met een USB- en/of een netwerkinterface.

## Ondersteund verschillende instellingsmethoden voor draadloze netwerken.



- WPS (Wi-Fi Protected Setup™) gebruiken
  - U kunt gemakkelijk verbinding maken met een draadloos netwerk door de WPS-functie op het apparaat en op een toegangspunt (draadloze router) te gebruiken.
- Een USB-kabel of netwerkkabel gebruiken
  - U kunt verbinding maken met een netwerk en verschillende instellingen voor het draadloze netwerk configureren met een USB-kabel of netwerkkabel.
- Wi-Fi Direct gebruiken
  - U kunt eenvoudig vanaf uw mobiele apparaat afdrukken met Wi-Fi Direct.



Zie "Methoden voor het instellen van een draadloos netwerk" op pagina 151.

# Belangrijkste voordelen

## XOA-toepassingen ondersteunen

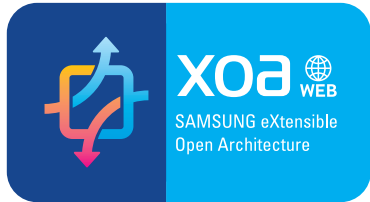

Het apparaat ondersteunt aangepaste XOA-toepassingen.

- Neem voor de aangepaste XOA-toepassingen contact om met de provider van de aangepaste XOA-toepassing.

# Functies per model

Sommige functies en optionele onderdelen zijn mogelijk niet beschikbaar afhankelijk van model of land.

## Besturingssysteem

Besturingssysteem	C262x series
Windows	•
Mac	•
Linux	•
Unix	•

(•: Ondersteund, leeg: niet ondersteund)

## Software



U kunt het printerstuurprogramma en de software installeren wanneer u de software-cd in het cd-rom-station van uw computer plaatst.

Selecteer voor Windows het printerstuurprogramma en de software in het scherm **Selecteer de te installeren software en hulpprogramma's**.

Software	C262x series
SPL-printerstuurprogramma	•
PCL-printerstuurprogramma	•
PS-printerstuurprogramma <sup>a</sup>	•
XPS-printerstuurprogramma <sup>a</sup>	•
Samsung Easy Printer Manager	Apparaatinstellingen •
Samsung-printerstatus	•
Hulpprogramma Direct afdrukken <sup>a</sup>	•
Samsung AnyWeb Print <sup>a</sup>	•
SyncThru™ Web Service	•
SyncThru Admin Web Service	•
Easy Eco Driver	•
Easy Capture Manager	•
Samsung Easy Color Manager <sup>a</sup>	•

a. Download de software van de website van Samsung en installeer deze: (<http://www.samsung.com> > zoek uw product > Ondersteuning of Downloads). Controleer of het besturingssysteem van uw computer de software ondersteunt voordat u met de installatie begint.

(•: Ondersteund, leeg: niet ondersteund)



# Funcities per model

## Verschillende functies

funcities	C262x series
Hi-Speed USB 2.0	●
IEEE 1284B parallelstekker <sup>a</sup>	○
Netwerkkinterface Ethernet 10/100/1000 Base TX bedraad LAN	●
Netwerkkinterface 802.11b/g/n draadloos LAN <sup>b</sup>	●
Afdrukken via NFC (Near Field Communication)	●
Eco-afdruk	●
Dubbelzijdig afdrukken	●
USB-geheugeninterface	●
Geheugenmodule	○
Optionele lade (lade 2)	○
Massaopslagapparaat (SD)	●
AirPrint	●
Google Cloud Print™	●

a. Als u de parallelle poort gebruikt, kunt u geen gebruikmaken van de USB-kabel.

b. Draadloze netwerkkinterfacekaarten (LAN-kaarten) zijn niet in alle landen verkrijgbaar. In sommige landen kan alleen 802.11 b/g worden gebruikt. Neem contact op met uw plaatselijke Samsung-dealer of de winkel waar u het apparaat kocht.

(●: ondersteund, ○: Optioneel, leeg: niet ondersteund)

# Nuttig om te weten



## Het apparaat drukt niet af.

- Open de afdruklijst en verwijder het document uit de lijst (zie "Een afdruktaak annuleren" op pagina 47).
- Verwijder het stuurprogramma en installeer deze opnieuw (zie "Lokaal installeren van het stuurprogramma" op pagina 23).
- Selecteer uw printer als de standaardprinter in Windows (zie "Uw apparaat instellen als standaardprinter" op pagina 203).



## Waar kan ik accessoires of verbruiksartikelen kopen?

- Vraag na bij een Samsung-distributeur of uw detailhandelaar.
- Kijk op [www.samsung.com/supplies](http://www.samsung.com/supplies). Kies uw land of regio voor productinformatie.



## De status-LED knippert of blijft branden.

- Schakel het apparaat uit en weer in.
- Zoek de betekenis van de LED-indicatorlampjes in deze handleiding en los het probleem op (zie "Informatie over de status-LED" op pagina 90).



## Er is papier vastgelopen.

- Open de klep en sluit deze weer (zie "Voorkant" op pagina 19).
- Zoek de instructies voor het verwijderen van vastgelopen papier in deze handleiding en los het probleem op (zie "Papierstoringen verhelpen" op pagina 81).



## De afdrukken zijn vaag.

- Het toner is mogelijk op of ongelijk verdeeld. Schud de tonercassette (zie "Toner herverdelen" op pagina 61).
- Probeer een andere instelling voor de resolutie (zie "Voorkeursinstellingen openen" op pagina 47).
- Vervang de tonercassette (zie "De tonercassette vervangen" op pagina 63).



## Waar kan ik het stuurprogramma van de printer downloaden?

- U kunt op de website van Samsung ([www.samsung.com](http://www.samsung.com) > zoek uw product > Ondersteuning of Downloads) terecht voor hulp en ondersteuning, printerstuurprogramma's, handleidingen en bestelinformatie.

# Informatie over de gebruikershandleiding

Deze gebruikershandleiding bevat basisinformatie over het apparaat en biedt tevens gedetailleerde informatie over de verschillende procedures die doorlopen moeten worden bij het gebruik van het apparaat.



- Gooi deze handleiding niet weg, maar bewaar deze ter referentie.
- Lees de veiligheidsinformatie voor u het apparaat in gebruik neemt.
- Raadpleeg het hoofdstuk over probleemoplossing als u problemen ondervindt bij gebruik van het apparaat.
- De termen die in deze gebruikershandleiding worden gebruikt, worden uitgelegd in het hoofdstuk met de woordenlijst.
- De afbeeldingen in deze gebruikershandleiding zijn afhankelijk van de opties en het model, en komen mogelijk niet helemaal overeen met het door u gekochte apparaat.
- De schermafbeeldingen in deze gebruikershandleiding kunnen afwijken van de schermweergave van uw apparaat afhankelijk van de firmware-/stuurprogrammaversie.
- De procedures in deze gebruikershandleiding zijn voornamelijk gebaseerd op Windows 7.

## Afspraken

Sommige in deze gebruikershandleiding gebruikte termen zijn verwisselbaar:

- Document is synoniem met origineel.
- Papier is synoniem met materiaal of afdrukmateriaal.
- Apparaat verwijst naar printer of multifunctionele printer.

## Algemene pictogrammen



Pictogram	Tekst	Omschrijving
	<b>Opgepast</b>	Biedt gebruikers informatie om het apparaat te beschermen tegen mogelijke mechanische schade of defecten.
	<b>Waarschuwing</b>	Gebruikt om gebruikers te waarschuwen voor de mogelijkheid op persoonlijk letsel.
	<b>Opmerking</b>	Biedt aanvullende informatie of gedetailleerde uitleg over een functie of voorziening van het apparaat.

# Veiligheidsinformatie

Deze waarschuwingen en voorzorgen moeten eventuele beschadigingen aan uw apparaat en verwondingen aan uzelf of anderen voorkomen. Lees deze instructies aandachtig voor u het apparaat in gebruik neemt. Bewaar dit document goed nadat u het hebt gelezen.

## Belangrijke veiligheidssymbolen

### Verklaring van alle pictogrammen en symbolen in dit hoofdstuk

	<b>Waarschuwing</b>	Gevaren of onveilige praktijken die ernstig letsel of de dood kunnen veroorzaken.
	<b>Opgepast</b>	Gevaren of onveilige praktijken die een klein letsel of eigendomsschade kunnen veroorzaken.
	NIET proberen.	

## Bedrijfsomgeving

### Waarschuwing



Niet gebruiken als de stekker beschadigd is of als het stopcontact niet geaard is.

Dit kan een elektrische schok of brand veroorzaken.



Plaats niets op het apparaat (water, kleine metalen of zware voorwerpen, kaarsen, brandende sigaretten, enzovoort).

Dit kan een elektrische schok of brand veroorzaken.

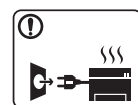

- Als het apparaat oververhit raakt, komt er rook uit, maakt het vreemde geluiden of verspreidt het vreemde geuren. Schakel onmiddellijk de stroomschakelaar uit en koppel het apparaat los.

- De gebruiker moet bij het stopcontact kunnen om in geval van nood de stekker uit het stopcontact te kunnen trekken.

Dit kan een elektrische schok of brand veroorzaken.



Buig het netsnoer niet en plaats er geen zware voorwerpen op.

Het trappen op of beknellen van het netsnoer door een zwaar voorwerp kan een elektrische schok of brand veroorzaken.





Haal de stekker niet uit het stopcontact door aan het netsnoer te trekken; trek de stekker er niet uit met natte handen.

Dit kan een elektrische schok of brand veroorzaken.

# Veiligheidsinformatie

## Opgepast

	Haal de stekker uit het stopcontact tijdens onweer of als u het apparaat niet gebruikt. Dit kan een elektrische schok of brand veroorzaken.
	Opgelet, het papieruitvoer gebied is heet. U kunt brandwonden oplopen.
	Als het apparaat is gevallen of als de behuizing beschadigd lijkt, koppelt u het apparaat volledig los en roept u de hulp in van een gekwalificeerd technicus. Zo niet kan dit een elektrische schok of brand veroorzaken.
	Als het apparaat niet goed werkt nadat u deze instructies hebt uitgevoerd, koppelt u het apparaat volledig los en roept u de hulp in van een gekwalificeerd technicus. Zo niet kan dit een elektrische schok of brand veroorzaken.
	Probeer de stekker niet in het stopcontact te forceren als hij er moeilijk ingaat. U riskeert een elektrische schok. Neem contact op met een elektricien om het stopcontact te vervangen.
	Voorkom dat huisdieren op het netsnoer, de telefoonkabel of de kabel naar de computer bijten. Dit kan een elektrische schok of brand veroorzaken en/of uw huisdier verwonden.

## Bedieningswijze

### Opgepast

	Trek het papier niet uit de printer tijdens het afdrukken. Dit kan het apparaat beschadigen.
	Houd uw hand niet tussen het apparaat en de papierlade. U kunt letsel oplopen.
	Wees voorzichtig wanneer u papier vervangt of vastgelopen papier verwijdert. Nieuw papier heeft scherpe randen die snijwonden kunnen veroorzaken.
	Bij het afdrukken van grote hoeveelheden kan de onderzijde van het uitvoergebied heet worden. Houd kinderen uit de buurt. Zij kunnen brandwonden oplopen.
	Gebruik geen tang of scherpe metalen voorwerpen om vastgelopen papier te verwijderen. Dit kan het apparaat beschadigen.
	Vermijd het stapelen van te veel papier in de papieruitvoerlade. Dit kan het apparaat beschadigen.

# Veiligheidsinformatie



Blokkeer de ventilatieopening niet of duw er geen voorwerpen in.

Hierdoor kunnen onderdelen warm worden en kan er brand ontstaan of kan het apparaat beschadigd raken.



Het gebruik van sturingen of instellingen of het uitvoeren van procedures die afwijken van deze hier vermeld kan resulteren in gevaarlijke blootstelling aan straling.



Het apparaat wordt gevoed via het netsnoer.

Om de stroom uit te schakelen, trekt u het netsnoer uit het stopcontact.

## Installatie/verplaatsen



### Waarschuwing

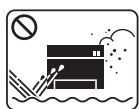

Plaats het apparaat niet in een stoffige of vochtige ruimte of op een plek waar water lekt.

Dit kan een elektrische schok of brand veroorzaken.

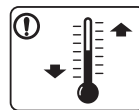

Plaats de machine in een omgeving die voldoet aan de gestelde specificaties voor werkingstemperatuur en vochtigheid.

Dit kan de afdrukkwaliteit negatief beïnvloeden en het apparaat beschadigen.

Zie "Algemene specificaties" op pagina 101.



### Opgepast





Schakel de stroom uit en maak alle kabels los voordat u het apparaat verplaatst. De onderstaande informatie bevat slechts aanbevelingen gebaseerd op het apparaatgewicht. Wanneer u vanwege uw medische conditie niet kunt tillen, til het apparaat dan niet op. Voor veilig tillen moet u anderen vragen om u te helpen en het apparaat altijd met het juiste aantal personen optillen.



Het apparaat zou kunnen vallen en verwondingen of schade veroorzaken.

Til vervolgens het apparaat op deze wijze op:

- Een apparaat dat minder dan 20 kg weegt, mag door één persoon worden opgetild.
- een apparaat dat 20 - 40 kg weegt, moet door twee personen worden opgetild.
- een apparaat dat meer dan 40 kg weegt, moet door vier of meer personen worden opgetild.

# Veiligheidsinformatie

	<p>Kies een locatie met een vlakke ondergrond en voldoende ventilatie voor het apparaat. Houd ook rekening met een ruimte die nodig is voor het deksel en de laden.</p> <p>De ruimte moet goed geventileerd zijn en het apparaat mag niet worden blootgesteld aan direct zonlicht, hitte en vocht.</p>
	<p>Wanneer u het apparaat langdurig gebruikt of een groot aantal pagina's in een niet-geventileerde ruimte afdrukt, kan de lucht vervuild raken en schadelijk worden voor uw gezondheid. Plaats het apparaat in een goed geventileerde ruimte of open regelmatig een raam om schonen lucht binnen te laten.</p>
	<p>Plaats het apparaat niet op een onstabiel of schuin oppervlak. Het apparaat zou kunnen vallen en verwondingen of schade veroorzaken.</p>
	<p>Gebruik alleen telefoondraad van Nr. 26 AWG<sup>a</sup> of, indien nodig, een grotere telefoondraad.</p> <p>Zo niet kan het apparaat beschadigd raken.</p>
	<p>Sluit het netsnoer aan op een geaard stopcontact.</p> <p>Zo niet kan dit een elektrische schok of brand veroorzaken.</p>
	<p>Gebruik voor een veilige bediening het netsnoer dat met uw apparaat werd meegeleverd. Als u een snoer gebruikt dat langer is dan 2 meter voor een apparaat van 110V, moet het snoer minstens 16 AWG dik zijn.</p> <p>Zo niet kan het apparaat beschadigd raken en een elektrische schok of brand veroorzaken.</p>

	<p>Dek het apparaat niet af en plaats het niet in een slecht geventileerde ruimte, zoals een kast.</p> <p>Als het apparaat niet voldoende wordt geventileerd, kan er brand ontstaan.</p>
	<p>Sluit niet te veel apparaten op hetzelfde stopcontact of verlengsnoer aan.</p> <p>Dit kan de prestaties verminderen en een elektrische schok of brand veroorzaken.</p>
	<p>Het apparaat moet aangesloten worden op een spanningsbron met hetzelfde energieniveau als op het label.</p> <p>Als u niet zeker bent en het spanningsniveau wilt controleren, neemt u contact op met de elektriciteitsmaatschappij.</p>

a. AWG: American Wire Gauge

# Veiligheidsinformatie

## Onderhoud/controle

### **Opgepast**



Trek het netsnoer van het apparaat uit het stopcontact als u de binnenkant van het apparaat wilt reinigen. Reinig uw apparaat niet met benzeen, verdunningsmiddel of alcohol, en spuit geen water in het apparaat.

Dit kan een elektrische schok of brand veroorzaken.



Zorg ervoor dat het apparaat niet werkt als u verbruiksartikelen in het apparaat vervangt of de binnenkant schoonmaakt.

U kunt letsel oplopen.



Houd reinigingsproducten uit de buurt van kinderen.

Kinderen kunnen letsel oplopen.



U mag het apparaat niet zelf demonteren, herstellen of weer in elkaar steken.

Dit kan het apparaat beschadigen. Neem contact op met een professioneel technicus als het apparaat gerepareerd moet worden.



Volg de richtlijnen uit de gebruikershandleiding die met het apparaat werd meegeleverd om het apparaat te reinigen en te bedienen.

Zo niet, dan kunt u het apparaat beschadigen.



Houd het netsnoer en het contactoppervlak van de stekker stof- en watervrij.

Zo niet kan dit een elektrische schok of brand veroorzaken.



- Verwijder geen kleppen of beveiligingselementen die vastgeschroefd zijn.
- Fixeereenheden mogen alleen worden hersteld door een gekwalificeerde servicemedewerker. Reparatie door niet-gekwalificeerde technici kan brand of elektrische schokken veroorzaken.
- Dit apparaat mag alleen worden hersteld door een medewerker van de technische dienst van Samsung.



# Veiligheidsinformatie

## Gebruik van verbruiksartikelen

### Opgepast

	Haal de tonercassette niet uit elkaar. Tonerstof kan gevaarlijk zijn bij inademing of opname.
	Verbrand geen verbruiksartikelen zoals een tonercassette of fixeereenheid. Dit kan een explosie of onbeheersbare brand veroorzaken.
	Houd kinderen uit de buurt van de plaats waar u verbruiksartikelen (bijvoorbeeld tonercassettes) bewaart. Tonerstof kan gevaarlijk zijn bij inademing of opname.
	Het gebruik van gerecycleerde verbruiksartikelen, zoals toner, kan het apparaat beschadigen. Bij schade als gevolg van het gebruik van gerecyclede verbruiksartikelen zullen reparatiekosten in rekening worden gebracht.



Volg de onderstaande instructies voor verbruiksartikelen die tonerstof bevatten (tonercartridge, cassette voor gebruikte toner, beeldeenheid, enzovoort).

- Volg de instructies voor verwijdering wanneer u de verbruiksartikelen weggooit. Raadpleeg de plaatselijke verkoper voor verwijderingsinstructies.
- De verbruiksartikelen mogen niet gewassen worden.
- Gebruik de cassette voor gebruikte toner niet opnieuw nadat u deze hebt geleegd.

Als u de bovenstaande instructies niet opvolgt, kan dit resulterende defecten in het apparaat of verontreiniging van het milieu. De garantie dekt geen kosten die zijn veroorzaakt door nalatigheid van de gebruiker.



Als er tonerstof op uw kleding terechtkomt, moet u geen warm water gebruiken.

Door warm water hecht de toner zich aan de stof. Gebruik altijd koud water.



Zorg ervoor dat er geen tonerstof op uw lichaam of kledij terechtkomt bij het vervangen van de tonercassette of het verwijderen van vastgelopen papier.

Tonerstof kan gevaarlijk zijn bij inademing of opname.

# Apparaatoverzicht

## Onderdelen

Het werkelijke onderdeel kan verschillen van de onderstaande illustratie. Sommige onderdelen kunnen afhankelijk van de omstandigheden afwijken.

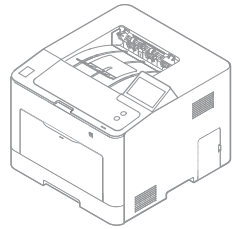

Apparaat

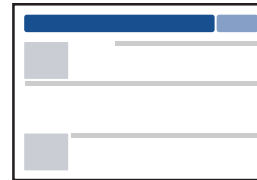

Beknopte installatiehandleiding



Netsnoer

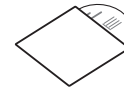

Software-cd<sup>a</sup>

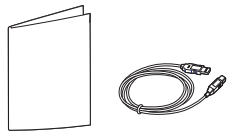

Div. accessoires<sup>b</sup>

a. De software-cd bevat de stuurprogramma's van de printer, de gebruikershandleiding en softwaretoepassingen.

b. Diverse, bij uw printer geleverde accessoires kunnen verschillen per land van aankoop en specifiek model.

# Apparaatoverzicht

## Voorkant



- Deze afbeelding kan afhankelijk van het model afwijken van uw apparaat. Er zijn verschillende apparaattypes.
- Sommige functies en optionele onderdelen zijn mogelijk niet beschikbaar afhankelijk van model of land (zie "Functies per model" op pagina 8).

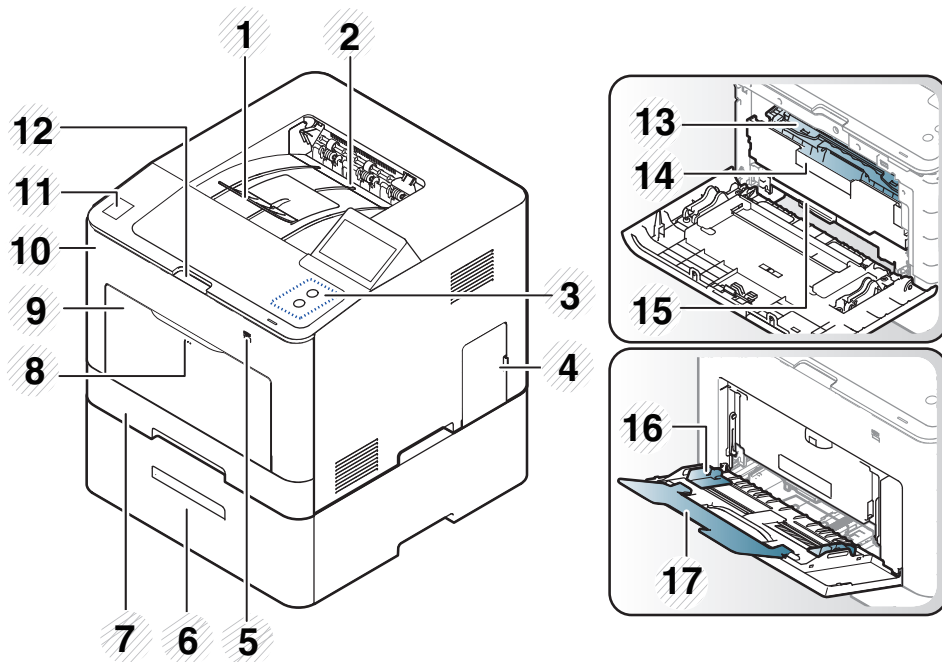

1	Papieruitvoersteun
2	Uitvoerlade
3	Bedieningspaneel
4	Klep moederbord
5	USB-geheugenpoort
6	Optionele lade <sup>a</sup>
7	Lade 1
8	Push-release van multifunctionele lade
9	Multifunctionele lade
10	Voorklep
11	NFC-tag (Near Field Communication)
12	Ontgrendelknop van de voorklep
13	Tonercassettes
14	Handgreep van tonercassette
15	Transportriem (ITB)
16	Papierbreedtegeleiders op een multifunctionele lade
17	Multifunctionele ondersteuningslade

a. Dit is een optionele functie.

# Apparaatoverzicht

## Achterkant



- Deze afbeelding kan afhankelijk van het model afwijken van uw apparaat. Er zijn verschillende apparaattypes.
- Sommige functies en optionele onderdelen zijn mogelijk niet beschikbaar afhankelijk van model of land (zie "Functies per model" op pagina 8).

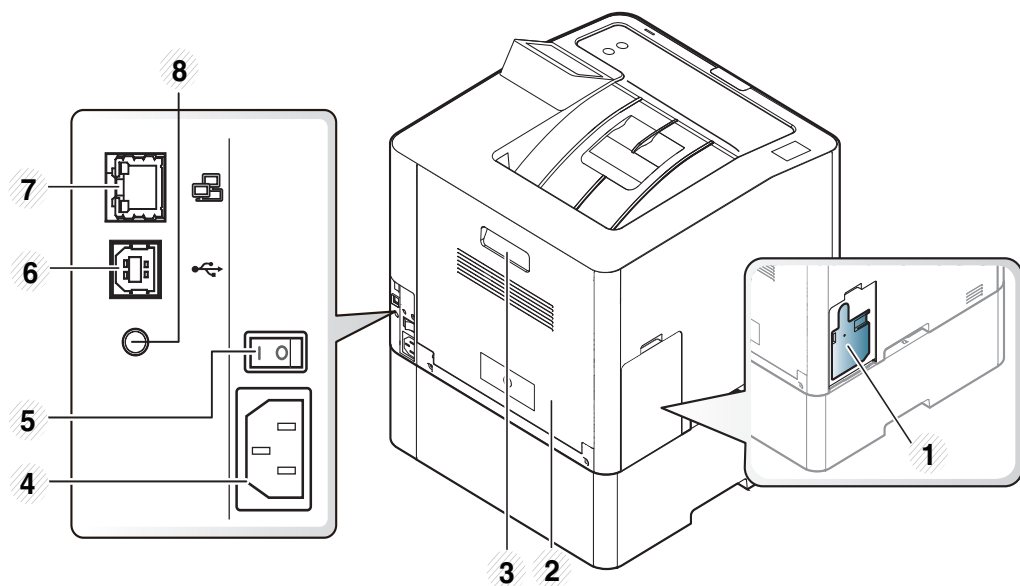

1	Cassette voor gebruikte toner
2	Achterklep
3	Handvat achterklep
4	Aansluiting netsnoer
5	Stroomschakelaar
6	USB-poort <sup>a</sup>
7	Netwerkpoort
8	5V-uitvoerpoort voor IEEE 1284B-poort <sup>a b</sup>

a. De optionele IEEE 1284-parallelstekker kan gebruikt worden door in te pluggen in USB-poort de 5V-uitvoerpoort.

b. Dit is een optionele functie.

# Overzicht van het bedieningspaneel



- Dit bedieningspaneel kan afhankelijk van het model afwijken van uw apparaat. Er zijn verschillende types bedieningspanelen.
- Sommige functies en optionele onderdelen zijn mogelijk niet beschikbaar afhankelijk van model of land (zie "Functies per model" op pagina 8).
- Gebruik voor bediening via het aanraakscherm alleen uw vinger. Scherpe voorwerpen kunnen het scherm beschadigen.

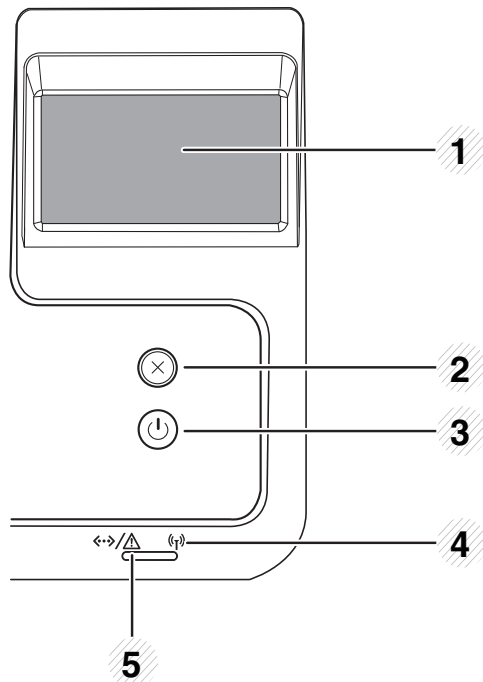

1	<b>Aanraakscherm</b>		Hiermee wordt de huidige status weergegeven en hebt u toegang tot verschillende beschikbare menu's.
2	<b>Stop</b>		Stopt de huidige bewerking.
3	<b>aan/uit</b>		Met deze knop kunt u de stroom in- en uitschakelen. Of het apparaat weer inschakelen vanuit de energiebesparingsmodus.
4	<b>LED</b>		De functie geeft de status van uw printer weer (zie "Informatie over de status-LED" op pagina 90).
5	<b>LED</b>		De functie geeft de draadloze status van uw printer weer (zie "Informatie over de status-LED" op pagina 90).

# Het apparaat inschakelen

- 1 Sluit de printer eerst op de netvoeding aan.

Als het apparaat een aan/uit-schakelaar heeft, zet u de schakelaar aan.

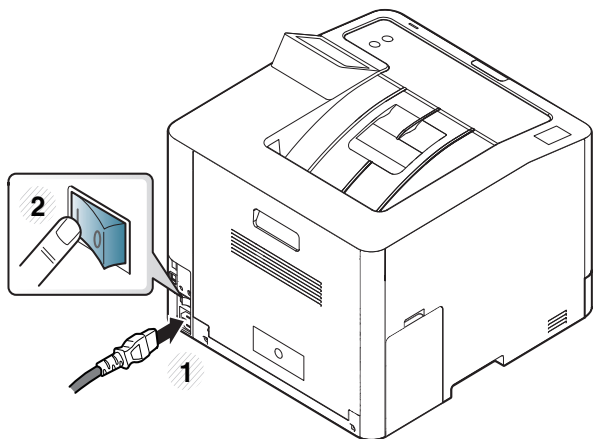

De afbeeldingen in deze gebruikershandleiding zijn afhankelijk van de opties en het model, en komen mogelijk niet helemaal overeen met uw apparaat. Controleer het type apparaat (zie "Voorkant" op pagina 19).

- 2 De stroom wordt automatisch ingeschakeld.



Als u het apparaat wilt uitschakelen, drukt u op de knop  (aan/uit).

# Lokaal installeren van het stuurprogramma

Een lokale printer is een printer die via een kabel rechtstreeks op uw computer is aangesloten. Als uw apparaat met een netwerk is verbonden, slaat u de onderstaande stappen over en gaat u verder met de installatie van het stuurprogramma voor een netwerkapparaat (zie "Installeren van een stuurprogramma over het netwerk" op pagina 137).



- Wanneer u gebruik maakt van Mac, Linux of UNIX, raadpleegt u "Installatie voor Mac" op pagina 127, "Installatie voor Linux" op pagina 129 of "Het UNIX-printerstuurprogrammapakket installeren" op pagina 144.
- Het installatievenster in deze Gebruikershandleiding kan verschillen afhankelijk van het apparaat en de gebruikte interface.
- Gebruik alleen een USB-kabel die korter is dan 3 meter.

# Lokaal installeren van het stuurprogramma

## Windows

- 1 Controleer of de printer op uw computer is aangesloten en ingeschakeld is.
- 2 Plaats de meegeleverde software-cd in uw cd-romstation.



Als het installatievenster niet verschijnt, klikt u op **Start > Alle programma's > Toebehoren > Uitvoeren**.

Typ **X:\Setup.exe**, waarbij u "X" vervangt door de letter van uw cd-rom-station en klik op **OK**.

- Voor Windows 8:  
Als het installatievenster niet wordt weergegeven, gaat u naar **Charms(charms)** en selecteert u **Zoeken > Apps(App)** en zoekt u **Uitvoeren**. Typ **X:\Setup.exe**, waarbij u 'X' vervangt door de letter van uw cd-romstation, en klik op **OK**.  
Als het pop-upvenster **Tik om te kiezen wat met deze schijf moet gebeuren** wordt weergegeven, klikt u op het venster en selecteert u **Run Setup.exe**.

- 3 Controleer en accepteer de installatie-overeenkomst in het installatievenster. Klik daarna op **Volgende**.
- 4 Selecteer **USB** in het scherm **Type printerverbinding**. Klik daarna op **Volgende**.
- 5 Volg de instructies in het installatievenster.



U kunt de softwaretoepassingen selecteren in het venster **Selecteer de te installeren software en hulpprogramma's**.

## Vanaf het Startscherm van Windows 8



- Het V4-stuurprogramma wordt automatisch gedownload van Windows Update als uw computer verbinding heeft met internet. Als dit niet het geval is, kunt u het V4-stuurprogramma handmatig downloaden van de Samsung-website, [www.samsung.com](http://www.samsung.com) > zoek uw product > Ondersteuning of Downloads.
- U kunt de app Samsung Printer Experience downloaden van de **Windows Store**. Als u de Windows Store(Store) wilt gebruiken, hebt u een Microsoft-account nodig.
  - 1 Selecteer vanuit de balk **Charms(charms)** de optie **Zoeken**.
  - 2 Klik op **Store(Store)**.
  - 3 Zoek naar en klik op **Samsung Printer Experience**.
  - 4 Klik op **Installeer**.



# Lokaal installeren van het stuurprogramma

- Als u het stuurprogramma installeert met de meegeleverde software-cd, wordt het V4-stuurprogramma niet geïnstalleerd. Als u het V4-stuurprogramma wilt gebruiken in het **Bureaublads**scherm, kunt u het downloaden van de Samsung-website, [www.samsung.com](http://www.samsung.com) > Zoek uw product > Ondersteuning of Downloads.
- Als u de managementhulpmiddelen voor printers van Samsung wilt installeren, moet u deze installeren met de meegeleverde software-cd.

- 1 Zorg ervoor dat uw computer is ingeschakeld en verbonden met internet.
- 2 Zorg ervoor dat het apparaat is ingeschakeld.
- 3 Sluit de computer en het apparaat aan met een USB-kabel.  
Het stuurprogramma wordt automatisch geïnstalleerd via **Windows Update**.

# Het stuurprogramma opnieuw installeren

Als het printerstuurprogramma niet naar behoren werkt, volg dan de onderstaande stappen om het stuurprogramma opnieuw te installeren.

## Windows

- 1 Controleer of de printer op uw computer is aangesloten en ingeschakeld is.
- 2 Selecteer in het menu **Start** achtereenvolgens **Programma's** of **Alle programma's** > **Samsung Printers** > **Samsung-printersoftware deïnstalleren**.
  - Voor Windows 8:
    - 1 Selecteer vanuit de balk Charms de optie **Zoeken** > **Apps(App)**.
    - 2 Zoek naar en klik op **Configuratiescherm**.
    - 3 Klik op **Programma's en onderdelen**.
    - 4 Klik met de rechtermuisknop op het stuurprogramma dat u wilt deïnstalleren en kies **Installatie ongedaan maken**.
    - 5 Volg de instructies in het venster.
- 3 Volg de instructies in het installatievenster.

- 4 Plaats de software-cd in uw cd-rom-station en installeer het stuurprogramma opnieuw (zie "Lokaal installeren van het stuurprogramma" op pagina 23).

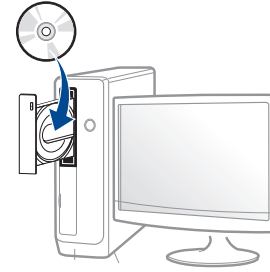

## Vanaf het Startscherm van Windows 8

- 1 Controleer of de printer op uw computer is aangesloten en ingeschakeld is.
- 2 Klik op de tegel **Samsung-printersoftware deïnstalleren** in het Startscherm.
- 3 Volg de instructies in het venster.



- Als u geen tegel voor Samsung-printersoftware kunt vinden, deïnstalleert u vanuit de bureaubladmodus.
- Als u de hulpmiddelen voor printermanagement van Samsung wilt deïnstalleren vanuit het **Startscherm**, klikt u met de rechtermuisknop op het programma dat u wilt **Installatie ongedaan maken** > **Installatie ongedaan maken** en volgt u de instructie in het venster.



## 2. Menuoverzicht en basisinstellingen

Dit hoofdstuk levert informatie over de algemene menustructuur en de opties voor de basisinstellingen.

- **Menuoverzicht** 28
- **De standaardinstellingen van het apparaat** 32
- **Afdruk materiaal en lade** 33
- **Eenvoudige afdruktaken** 46
- **Een USB-geheugenapparaat gebruiken** 51



# Menuoverzicht

Het bedieningspaneel biedt toegang tot verschillende menu's voor de instelling en het gebruik van het apparaat.

U kunt menu's eenvoudig instellen door gebruik te maken van het aanraakscherm.







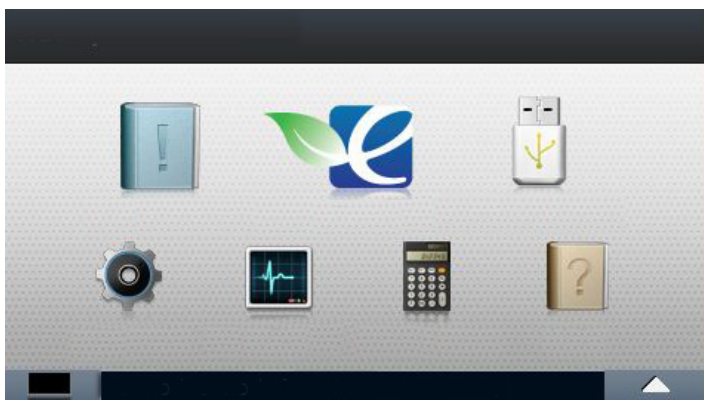

- Het startscherm wordt weergegeven op het aanraakscherm op het bedieningspaneel.
- Afhankelijk van het model kunnen sommige menu's uitgereisd worden weergegeven.
- De menu's worden beschreven in de handleiding Geavanceerd (zie "Menu's met nuttige instellingen" op pagina 181).

## Introductie van het Startscherm



Pictogram	Naam	Omschrijving
	<b>Informatie</b>	Drukt verschillende apparaatgegevens en rapporten af.
	<b>Eco</b>	Geeft de Eco-instellingen weer.
	<b>Directe USB</b>	Hiermee gaat u naar het USB-menu als een USB-opslagapparaat op de USB-poort van uw printer is aangesloten.
	<b>Instelling</b>	Hiermee bladert u door de huidige apparaatinstellingen of verandert u deze.
	<b>Taakstatus</b>	Toont de actieve, voltooide of wachtende taken.
	<b>Teller</b>	Geeft het totaal aantal afgedrukte pagina's weer.
	<b>Help</b>	Bekijk informatie over Help en het oplossen van problemen.
	<b>Tonerstatus</b>	U kunt de tonerstatus zien.
	<b>Menu</b>	U kunt de LCD-helderheid en taal instellen en u kunt de startmenu's bewerken.

# Menuoverzicht

 <b>Informatie</b> (Zie "Informatie" op pagina 182.)	 <b>Eco</b> (Zie "Eco" op pagina 194.)	 <b>Directe USB</b> (Zie "Directe USB" op pagina 195.)	 <b>Instelling</b> (Zie "Systeeminst." op pagina 186.)	
<ul style="list-style-type: none"> <li>Configuratie</li> <li>Demopagina</li> <li>Helplijst</li> <li>Netwerkconfiguratie</li> <li>Biedt informatie</li> <li>Taakrapporten                             <ul style="list-style-type: none"> <li>Gebruiksteller</li> </ul> </li> <li>Lettertypelijst</li> </ul>	<ul style="list-style-type: none"> <li>Eco - aan</li> <li>Uit</li> <li>Aan</li> <li>Instellingen                             <ul style="list-style-type: none"> <li>Standaardmodus</li> <li>Uit</li> <li>Aan</li> <li>Aan-verplicht<sup>a</sup></li> </ul> </li> <li>Funcctieconfiguratie                             <ul style="list-style-type: none"> <li>Standaard</li> <li>Aangepast</li> </ul> </li> </ul>	<ul style="list-style-type: none"> <li>Afdrukken vanaf                             <ul style="list-style-type: none"> <li> (Opties)</li> <li>Exempl.</li> <li>Auto aanpassen</li> <li>Dubbelzijdig</li> <li>Papierinvoer</li> <li>Kleurmodus</li> </ul> </li> <li>Bestandsbeheer                             <ul style="list-style-type: none"> <li> (Opties)</li> <li>Verwijd.</li> <li>Formatteren</li> </ul> </li> <li>Ruimte tonen</li> </ul>	<ul style="list-style-type: none"> <li>Systeem                             <ul style="list-style-type: none"> <li>Datum &amp; Tijd</li> <li>Datumnotatie</li> <li>Klokmodus</li> <li>Taal</li> <li>Onderhoud</li> <li>Stand.formaat</li> <li>Lege pagina's overslaan</li> <li>Energ.besparing</li> <li>Ontwaakgebeurtenis</li> <li>Auto Power Off</li> <li>Hoogtecorrectie</li> <li>Vapor Mode</li> <li>Papier stapelen</li> <li>Vochtigheid</li> </ul> </li> </ul>	<ul style="list-style-type: none"> <li>Time-out taak</li> <li>Bestandsbeleid</li> <li>Time-out rij</li> <li>Inst. import.</li> <li>Inst. export.</li> </ul>

a. Als u de eco-modus met een wachtwoord instelt op de SyncThru™ Web Service (tabblad **Instellingen** > **Apparaatinstellingen** > **Systeem** > **Eco-instellingen**) of de Samsung Easy Printer Manager (**Apparaatinstellingen** > **Eco**), verschijnt het bericht **Geforceerd aan**. U moet het wachtwoord invoeren om de eco-modus te wijzigen.

# Menuoverzicht





## Instelling

(Zie "Systeeminst." op pagina 186.)

Beheerinstellingen <sup>a</sup>	Netwerk		Lay-out	Grafisch
Toegangscontrole gebruikers	TCP/IP (IPv4)	Protocolbeheer	Afdrukstand	Resolutie
Verificatie	TCP/IP (IPv6)	HTTP	Marge	Tekst wissen
Stempel	Ethernet	WINS	Dubbelzijdig	Randverbetering
Stempel activeren	802.1x	SNMPv1/v2	Papier	Invanging
Item	Wi-Fi	UPnP(SSDP)	Exempl.	Scherf
Opaciteit	Wi-Fi aan/uit	mDNS	Multif. lade	Auto CR
Positie	Wi-Fi-instellingen	SetIP	Lade X	Emulatie
Beheerderswachtwoord wijzigen	WPS	SLP	Papierinvoer	Type emulatie
Firmware upgraden	Wi-Fi Direct	Netwerkconfiguratie	Bevestiging lade	Instelling
Afb. overschr.	Wi-Fi-sigitaal	Inst. wissen	Gedrag van lade	
Handmatig	Wi-Fi-instellingen wissen		Automatisch doorgaan	
Methode overschrijven			Automatische ladekeuze	
Tijden overschrijven			Papiervervanging	
Toepassing			Ladebeveilig.	
Toepassingsbeheer			Lade-modus	
Nieuwe toepassing installeren				
BYOD-verbinding				

a. U moet een wachtwoord invoeren om toegang te krijgen tot dit menu. Het standaardwachtwoord is **sec00000**.

# Menuoverzicht

 <b>Taakstatus</b> (Zie "Taakstatus" op pagina 196.)	 <b>Teller</b> (Zie "Teller" op pagina 197.)	 <b>Help</b> (Zie "Help" op pagina 198.)
<b>Huidige taak</b> <b>Beveiligde taak</b> <b>Opgeslagen taak</b> <b>Taak voltooid</b>	<b>Totaal afgedrukt</b>	<b>Basisstroom taken</b> <b>Informatie</b> <b>Eco</b> <b>Directe USB</b> <b>Instelling</b> <b>Problemen oplossen</b> <b>Papierstoring in MF-lade</b> <b>Papierstoring in lade 1</b> <b>Papierstoring in lade 2</b> <b>Papierstoring in het apparaat</b> <b>Papierstoring in het uitvoergebied</b> <b>Papierst. in duplex.</b>

# De standaardinstellingen van het apparaat



Voor modellen die niet beschikken over een weergavescherm op het configuratiescherm kunt u de instellingen van het apparaat instellen met **Apparaatinstellingen** in het programma Samsung Easy Printer Manager

Als u Windows of Mac gebruikt, kunt u uw instellingen wijzigen via

**Samsung Easy Printer Manager** >  **(Geavanceerde modus activeren)** > **Apparaatinstellingen**, zie "Apparaatinstellingen" op pagina 240.

Nadat de installatie is voltooid, kunt u de standaardinstellingen van het apparaat opgeven.

Om de standaardinstellingen van het apparaat aan te passen, volgt u de volgende stappen:

**1** Selecteer  **(Instelling)** > **Systeem** > **Volgende** op het aanraakscherm.

**2** Selecteer de gewenste optie.

- **Taal:** Pas de taal aan die wordt weergegeven op het bedieningspaneel.
- **Datum & Tijd:** U kunt de datum en tijd instellen. Ze worden afgedrukt in rapporten. Als ze echter verkeerd zijn, moet u ze wijzigen.



Voer de juiste tijd en datum in, met behulp van de pijltoetsen of het numeriek toetsenblok (zie "Informatie over het pop-up-toetsenbord" op pagina 201).



- Maand = 01 t/m 12
- Dag = 01 t/m 31
- Jaar = vier cijfers vereist
- Uur = 01 t/m 12
- Minuut = 00 t/m 59

- **Klokmodus:** U kunt uw apparaat zo instellen dat de tijd wordt weergegeven in de 12-uursnotatie of de 24-uursnotatie.
- **Energ.besparing:** Gebruik deze functie om energie te besparen als u het apparaat niet gebruikt.



- Wanneer u op de aan/uit-knop drukt of begint met afdrukken, zal het apparaat uit de energiespaarstand ontwaken.
- Als u op een willekeurige knop drukt, uitgezonderd de aan/uitknop, wordt het apparaat wakker uit sluimerstand. Selecteer  **(Instelling)** > **Systeem** > **Volgende** > **Ontwaakgebeurtenis** > **Aan** op het aanraakscherm.

- **Hoogtecorrectie:** De afdrukkwaliteit wordt beïnvloed door de atmosferische druk, die wordt bepaald door de hoogte boven zeeniveau waarop het apparaat zich bevindt. Ga na op welke hoogte u zich bevindt en stel de juiste luchtdruk in (zie "Aanpassing aan luchtdruk of hoogte" op pagina 200).

**3** Druk op  **(Stop)** of het home-pictogram () om terug te keren naar de stand-bymodus.



# Afdrukmateriaal en lade

In dit hoofdstuk wordt uitgelegd hoe u afdrukmedia in uw apparaat plaatst.



- Wanneer u afdrukmateriaal gebruikt dat niet voldoet aan deze specificaties, kan dit problemen veroorzaken waarvoor reparatie vereist is. Zulke reparaties worden niet gedekt door de garantie of serviceovereenkomst van Samsung.
- Zorg ervoor dat u geen fotopapier voor inkjetprinters gebruikt. Dit kan uw apparaat beschadigen.
- Gebruik van ontvlambaar afdrukmateriaal kan brand veroorzaken.
- Gebruik aangegeven afdrukmateriaal (zie "Specificaties van de afdrukmedia" op pagina 103).
- Zorg ervoor dat u geen fotopapier voor inkjetprinters gebruikt. Dit kan uw apparaat beschadigen.



Het gebruik van ontvlambaar materiaal of het achterblijven van vreemde materialen in de printer kan oververhitting veroorzaken en in zeldzame gevallen brand.

## Lade overzicht

Om het formaat te wijzigen, moet u de papiergeleiders aanpassen.

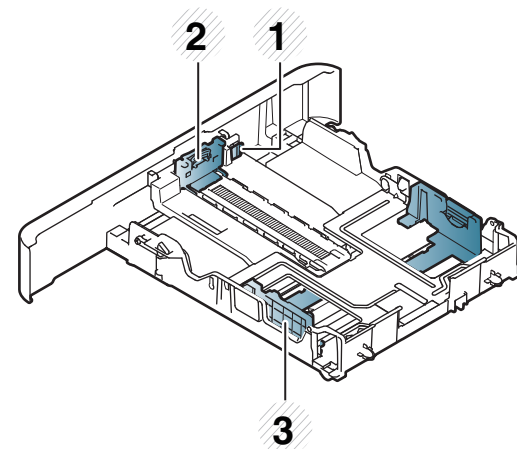

- 1 Ladeverlenghendel
- 2 Papierlengtegeleider
- 3 Papierbreedtegeleider

# Afdrukmateriaal en lade



## Voor Legal-papier:

Druk op de knop zoals getoond en verwijder de lade.

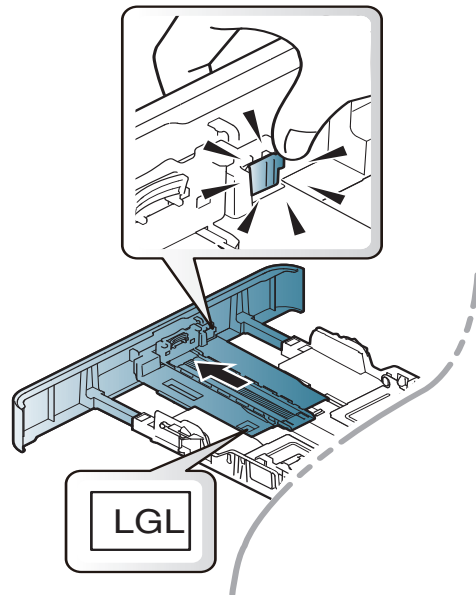

De afbeeldingen in deze gebruikershandleiding zijn afhankelijk van de opties en het model, en komen mogelijk niet helemaal overeen met uw apparaat. Controleer het type apparaat (zie "Lade overzicht" op pagina 33).



Als u de geleiders niet aanpast, kan dit tot gevolg hebben dat de afdruk scheef of op de verkeerde plaats afgedrukt wordt, of dat het papier vastloopt.

## Papier in de lade plaatsen



De afbeeldingen in deze gebruikershandleiding zijn afhankelijk van de opties en het model, en komen mogelijk niet helemaal overeen met uw apparaat. Controleer het type apparaat (zie "Voorkant" op pagina 19).

## Lade 1/ optionele lade

- 1 Trek de lade uit.

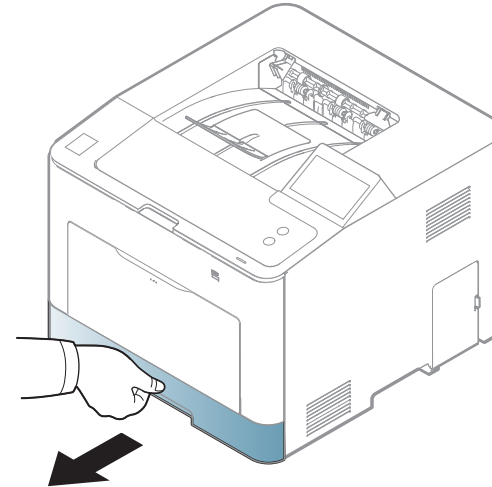

# Afdrukmateriaal en lade

- 2** Houd om het formaat te wijzigen de breedtegeleider en lengtegeleider ingedrukt om ze in de sleuf te plaatsen met het papierformaat dat onderaan de lade wordt aangegeven (zie "Lade overzicht" op pagina 33).

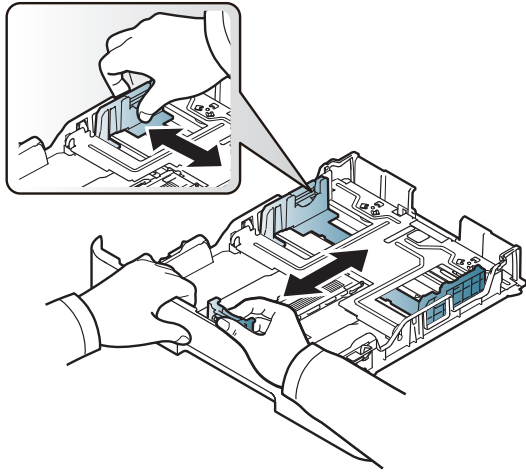

- 3** Buig de papierstapel of waaier het papier uit, om de pagina's van elkaar te scheiden voor u het papier in het apparaat plaatst.

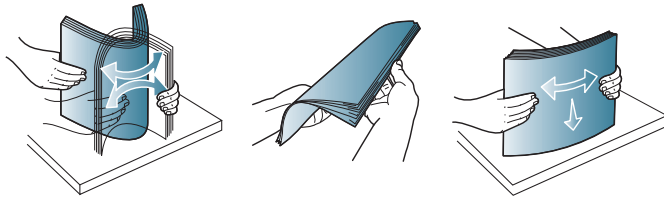

- 4** Houd de breedtegeleider en lengtegeleider ingedrukt nadat u het papier in de lade heeft geplaatst.

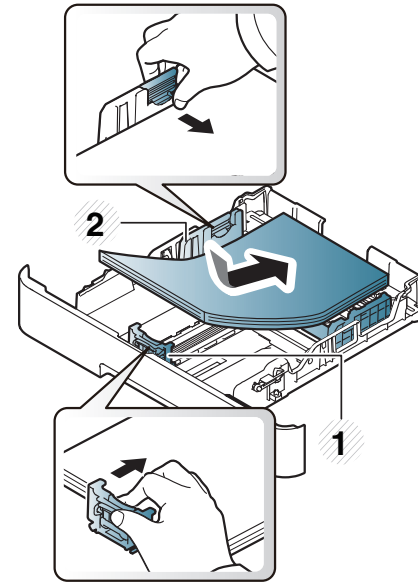

- 1 Papierlengtegeleider
- 2 Papierbreedtegeleider

# Afdrukmateriaal en lade



- Druk de papierbreedtegeleider niet te hard tegen de rand van het papier, omdat het papier daardoor kan buigen.
- Als u de breedtegeleider niet aanpast, kan het papier vastlopen.

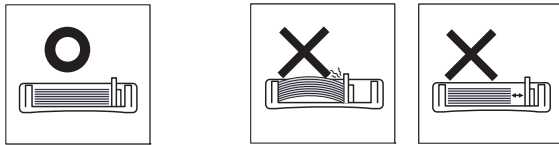

- Gebruik geen papier waarvan de voorste rand opgekruld is. Hierdoor kan het papier vastlopen of kreukelen.

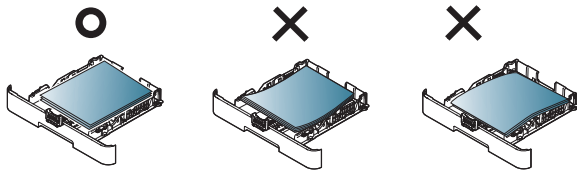

- 5 Plaats de lade terug in het apparaat.

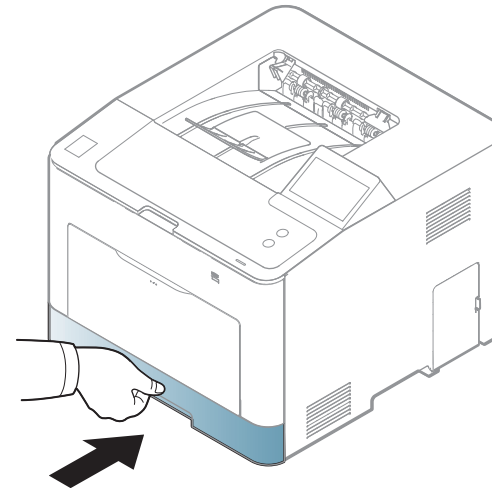

- 6 Stel het papiertype en -formaat voor de lade in als u een document wilt afdrukken (zie "Papiertype en -formaat instellen" op pagina 44).

## Multifunctionele lade

In de multifunctionele lade kunnen speciale soorten en formaten afdrukmateriaal worden geplaatst, zoals briefkaarten, notitiekaarten en enveloppen (zie "Specificaties van de afdrukmedia" op pagina 103).

# Afdrukmateriaal en lade

## Tips voor het gebruik van de multifunctionele lade

- Plaats slechts één type, formaat en gewicht van afdrukmedia tegelijk in de multifunctionele lade.
- Voeg geen papier toe als er nog papier in de multifunctionele lade ligt. Dit kan papierstoringen veroorzaken. Dit geldt ook voor andere soorten afdrukmedia.
- Plaats alleen afdrukmedia die voldoen aan de specificaties. Zo voorkomt u papierstoringen en problemen met de afdrukkwaliteit (zie "Specificaties van de afdrukmedia" op pagina 103).
- Maak gekrulde briefkaarten, enveloppen en etiketten vlak voor u ze in de multifunctionele lade plaatst.

- 1 Houd de druk-ontgrendeling van de multifunctionele lade vast en trek hem naar beneden om de lade te openen.

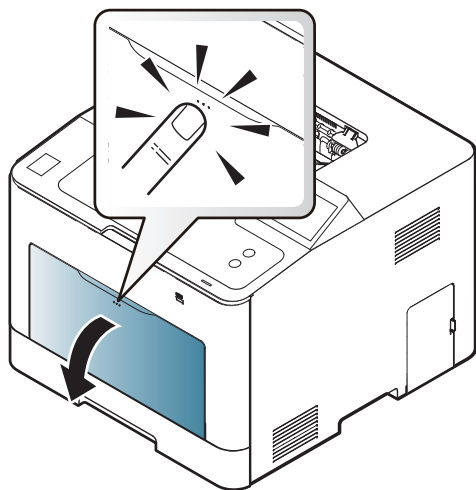

- 2 Plaats het papier in de lade.

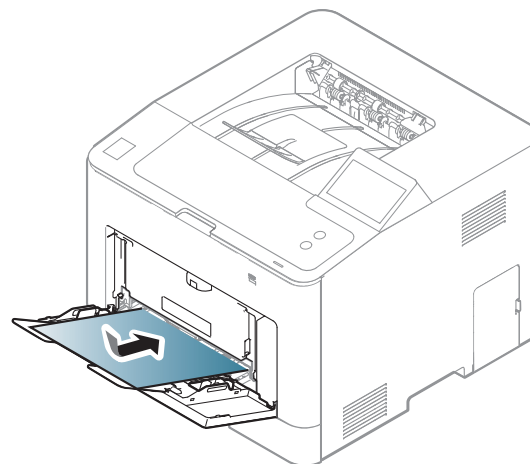

- 3 Druk de papierbreedtegeleiders van de multifunctionele lade in en stel ze in op de breedte van het papier. Oefen niet te veel druk uit. Het papier kan gaan plooiën waardoor een papierstoring ontstaat of het papier scheeftrekt.

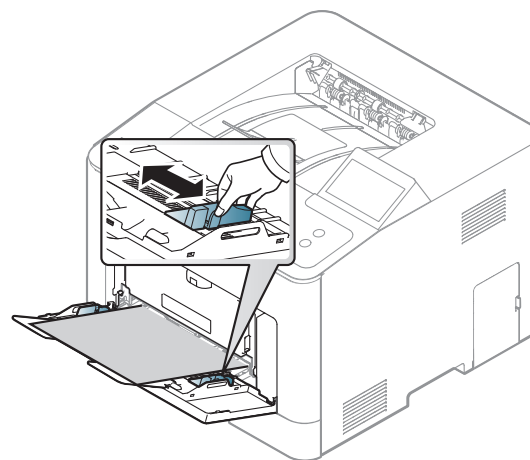

# Afdrukmateriaal en lade



- Volg bij het afdrukken op speciaal afdrukmateriaal de richtlijnen voor het plaatsen van afdrukmateriaal (zie "Afdrukken op speciale afdrukmedia" op pagina 38).
- Als vellen overlappen bij het afdrukken via de multifunctionele lade, opent u lade 1, verwijdert u de overlappende vellen en probeert u opnieuw af te drukken.

- 4** Stel het papiertype en -formaat voor de multifunctionele lade in om een document af te drukken (zie "Papiertype en -formaat instellen" op pagina 44).

## Afdrukken op speciale afdrukmedia

De onderstaande tabel toont de te gebruiken speciale afdrukmedia voor elke lade.

De papierinstelling van de machine en het stuurprogramma moeten overeenkomen om af te drukken zonder dat er een foutmelding voor verkeerd papier wordt gegeven.

Om de ingestelde papierinstelling in de machine te wijzigen, selecteert u in **Samsung Easy Printer Manager** de optie  (**Geavanceerde modus inschakelen**) > **Apparaatinstellingen**.

Of u kunt de instelling aanpassen via  (**Instelling**) > **Papier** > **Volgende** > Selecteer een lade > **Papierformaat** of **Papiertype** op het aanraakscherm.

Vervolgens kunt u het papiertype instellen via het venster **Voorkeursinstellingen voor afdrukken** > het tabblad **Papier** > de optie **Type papier** (zie "Voorkeursinstellingen openen" op pagina 47).

Als u bijvoorbeeld op etiketten wilt afdrukken, selecteert u **Etiketten** als **Type papier**.



- Voor het gebruik van speciale afdrukmedia raden wij u aan om telkens een vel per keer in te voeren (zie "Specificaties van de afdrukmedia" op pagina 103).
- De afbeeldingen in deze gebruikershandleiding zijn afhankelijk van de opties en het model, en komen mogelijk niet helemaal overeen met uw apparaat. Controleer het type apparaat (zie "Voorkant" op pagina 19).

Zie "Specificaties van de afdrukmedia" op pagina 103 voor papiergewicht per vel.

# Afdrukmateriaal en lade

Types	Lade 1	Optionele lade	Multifunctionele lade
Normaal papier	•	•	•
Dik papier	•	•	•
Dikker	•		•
Dun	•	•	•
Katoen	•		•
Kleur	•		•
Voorbedrukt	•		•
Kringlooppapier	•	•	•
Envelop	•		•
Transparanten	•		•
Etiketten	•		•
Kaarten	•	•	•
Bankpost	•	•	•
Archiefpapier	•	•	•
Birefhoofd		•	
Geperforeerd		•	
Glossy foto	•	•	•

(•: Ondersteund, leeg: niet ondersteund)

## Enveloppen

Of enveloppen goed worden bedrukt, is afhankelijk van de kwaliteit.

Plaats een envelop op de volgende manier om deze te bedrukken.

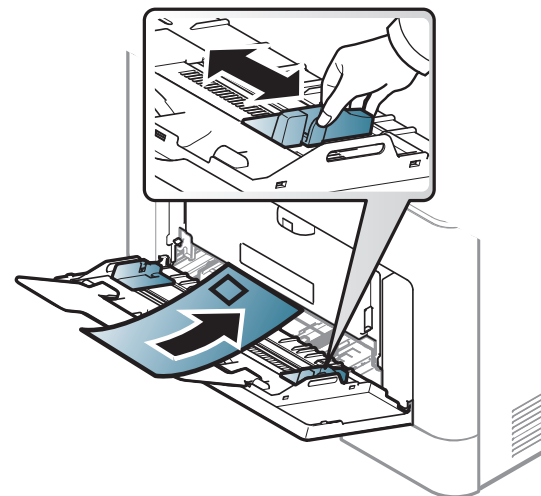

- Houd bij de keuze van enveloppen rekening met de volgende factoren:
  - **Gewicht:** niet zwaarder dan 90 g/m<sup>2</sup>, anders kunnen de enveloppen vastlopen.
  - **Samenstelling:** plat liggend met minder dan 6 mm opkullende rand, zonder lucht.
  - **Toestand:** geen gekrulde, verkreukelde of beschadigde enveloppen.
  - **Temperatuur:** dienen tegen de warmte en druk van het apparaat in werking te kunnen.

# Afdrukmateriaal en lade

- Gebruik alleen goed gevormde enveloppen met scherpe vouwen.
- Gebruik geen afgestempelde enveloppen.
- Gebruik geen enveloppen met sluithaakjes, knipsluitingen, vensters, gecoate binnenbekleding, zelfklevende sluitingen of andere synthetische materialen.
- Gebruik geen beschadigde enveloppen of enveloppen van slechte kwaliteit.
- Controleer of de naad aan beide uiteinden van de envelop helemaal doorloopt tot in de hoek.

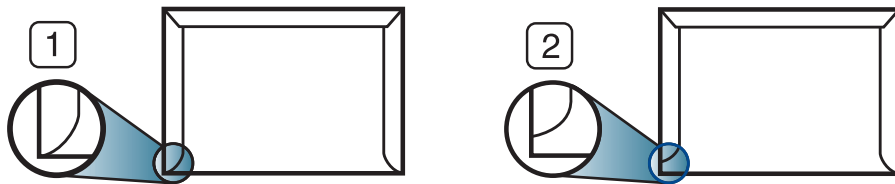

- 1 Aanvaardbaar
- 2 Onaanvaardbaar

- Enveloppen met een verwijderbare strip of met meer dan één zelfklevende vouwbare klep moeten van een kleefmiddel zijn voorzien dat gedurende 0,1 seconde bestand is tegen de fixeertemperatuur van het apparaat, ongeveer 170 °C. De extra kleppen en strips kunnen kreuken, scheuren en papierstoringen veroorzaken, en kunnen zelfs de fixeereenheid beschadigen.
- Voor de beste afdrukkwaliteit plaatst u de marges best niet dichterbij dan 15 mm van de rand van de envelop.
- Druk niet af op de plaats waar de naden van de envelop samenkomen.

## Transparanten



- Bij afdrukken in kleur op transparanten zal de afbeeldingskwaliteit lager zijn dan bij monochrome afdrukken wanneer de afdrukken op een overheadprojector worden gebruikt.
- Afdrukken die op dit apparaat op transparanten worden gemaakt, zijn niet compatibel met overheadprojectors en kunnen in zwart-wit worden weergegeven als deze worden geprojecteerd.



# Afdrukmateriaal en lade

Om beschadigingen aan het apparaat te voorkomen mag u uitsluitend transparanten gebruiken die speciaal zijn ontworpen voor laserprinters.

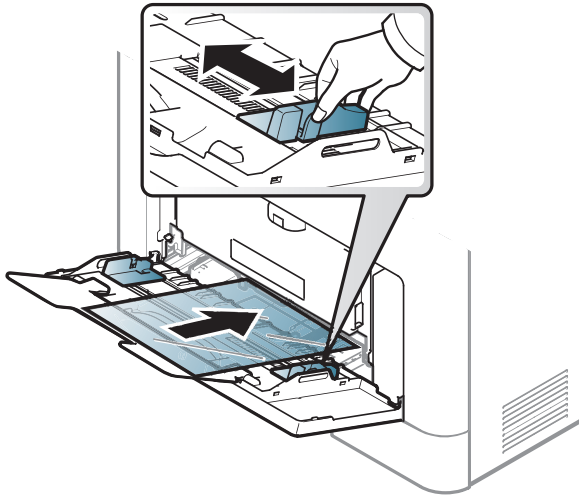

- Gebruik geen transparanten die loskomen van de achterzijde.
- Om te vermijden dat afgedrukte transparanten aan elkaar gaan kleven, mag u ze tijdens het afdrucken niet laten opstapelen in de uitvoerlade.
- Aanbevolen afdrukmedia: transparanten voor een kleurenlaserprinter van Xerox, zoals 3R 91331 (A4) en 3R 2780 (Letter).

- Bestand tegen de fixeertemperatuur in het apparaat.
- Plaats transparanten op een vlak oppervlak nadat u ze uit het apparaat hebt gehaald.
- Laat transparanten niet te lang in de papierlade liggen. Er kan zich dan stof en vuil op afzetten, wat leidt tot vlekken bij het afdrucken.
- Let op dat u geen vingerafdrukken op de transparanten maakt. Dit veroorzaakt vlekken tijdens het afdrucken.
- Bescherm transparanten na het afdrucken tegen langdurige blootstelling aan zonlicht om te voorkomen dat ze gaan vervagen.
- Zorg dat de transparanten niet kreukelen, krullen of gescheurde hoeken hebben.

# Afdrukmateriaal en lade

## Etiketten

Om beschadigingen aan het apparaat te voorkomen, gebruikt u uitsluitend etiketten die speciaal zijn ontworpen voor laserprinters.

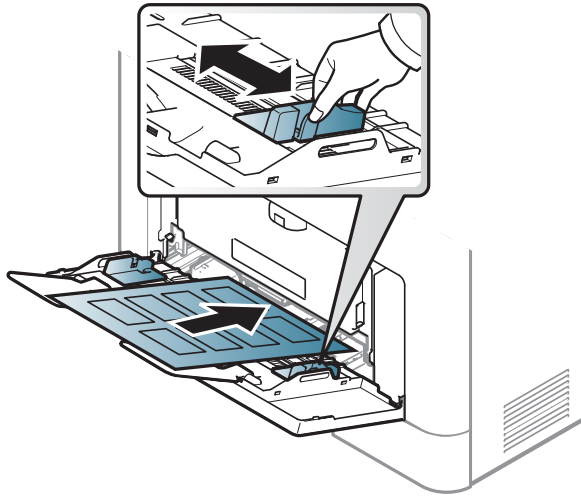

- Bij de keuze van etiketten dient u rekening te houden met de volgende factoren:
  - **Kleefstoffen:** Bestand tegen de fixeertemperatuur van het apparaat van circa 170 °C (338 °F).
  - **Schikking:** gebruik uitsluitend etiketvellen waarvan het rugvel tussen de etiketten niet blootligt. Bij etiketvellen met ruimte tussen de etiketten kunnen de etiketten loskomen van het rugvel. Dit kan ernstige papierstoringen tot gevolg hebben.
  - **Krullen:** Moet plat liggen en in geen enkele richting meer dan 13 mm omkrullen.

- **Toestand:** gebruik geen etiketten die gekreukt zijn, blaasjes vertonen of loskomen van het rugvel.
- Let op dat er tussen de etiketten geen zelfklevend materiaal blootligt. Blootliggende delen kunnen ervoor zorgen dat etiketten tijdens het afdrukken loskomen, waardoor het papier kan vastlopen. Ook kunnen hierdoor onderdelen van het apparaat beschadigd raken.
- Plaats geen gebruikte etiketvellen in het apparaat. De klevende achterzijde mag slechts een keer door het apparaat worden gevoerd.
- Gebruik geen etiketten die loskomen van het rugvel, blaasjes vertonen, gekreukt of anderszins beschadigd zijn.

# Afdrukmateriaal en lade

## Kartonpapier/papier van een aangepast formaat

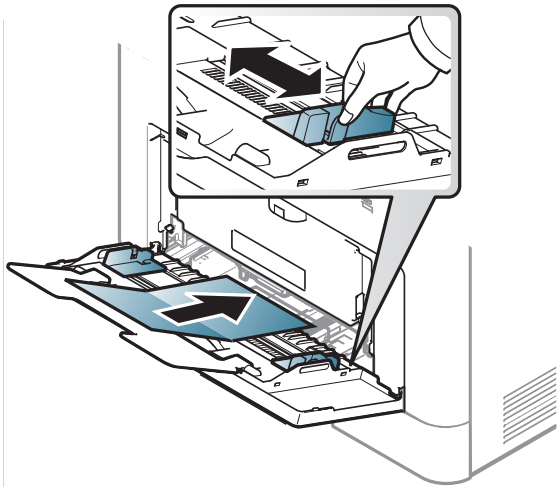

- Stel de marges in de softwaretoepassing in op ten minste 6,4 mm van de zijkanten van de afdrukmedia.

## Vorbedrukt papier

Bij het plaatsen van voorbedrukt papier moet de bedrukte zijde bovenaan liggen en mag de voorzijde niet gekruld zijn. Bij invoerproblemen draait u het papier om. Er zijn geen garanties wat de afdrukkwaliteit betreft.

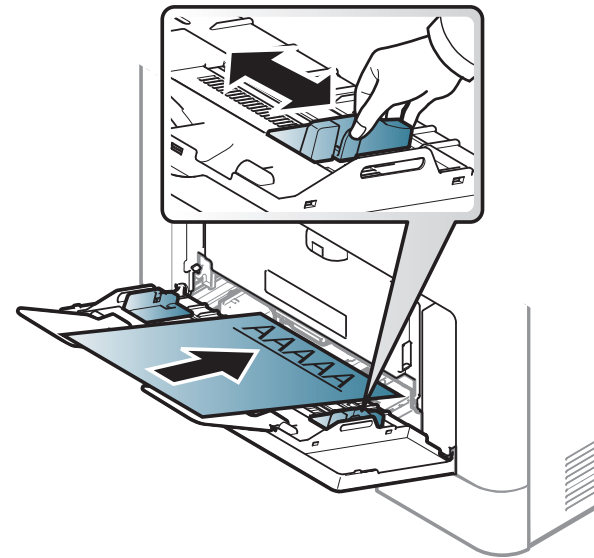

- Briefhoofden moeten afgedrukt worden met hittebestendige inkt die niet smelt, verdampt of schadelijke gassen uitstoot als ze gedurende 0,1 seconde worden blootgesteld aan de fixeertemperatuur (ongeveer 170 °C) van het apparaat.
- De inkt op het voorbedrukt papier mag niet ontvlambaar zijn en mag de printerrollen niet beschadigen.
- Voor u voorbedrukt papier in de lade plaatst, controleert u of de inkt op het papier droog is. Natte inkt kan tijdens het fixeerproces loskomen van het voorbedrukt papier, waardoor de afdrukkwaliteit afneemt.

# Afdrukmateriaal en lade

## Glossy foto

Aanbevolen afdrukmedia: Glanzend papier (A4/Brief) voor dit apparaat van **HP Professional Laser Paper 150**.

## Papierformaat en -type instellen



Nadat u het papier in de lade hebt geplaatst moet u het papierformaat en -type instellen met behulp van de knoppen op het bedieningspaneel.

De papierinstelling van de machine en het stuurprogramma moeten overeenkomen om af te drukken zonder dat er een foutmelding voor verkeerd papier wordt gegeven.

Om de ingestelde papierinstelling in de machine te wijzigen, selecteert u in **Samsung Easy Printer Manager** de optie  (**Geavanceerde modus inschakelen**) > **Apparaatinstellingen**.

Of u kunt de instelling aanpassen via  (**Instelling**) > **Papier** > **Volgende** > Selecteer een lade > **Papierformaat** of **Papiertype** op het aanraakscherm.

Vervolgens kunt u het papiertype instellen via het venster **Voorkeursinstellingen voor afdrukken** > het tabblad **Papier** > de optie **Type papier** (zie "Voorkeursinstellingen openen" op pagina 47).

- 1 Selecteer  (**Instelling**) > **Papier** > **Volgende** > Selecteer een lade > **Papierformaat** of **Papiertype** op het aanraakscherm.
- 2 Selecteer de gewenste lade en de gewenste optie.
- 3 Druk op de knop  (**Stop**) of het home-pictogram () om terug te keren naar de stand-bymodus.



Als u papier met speciale afmetingen wilt gebruiken, zoals factuurpapier, selecteert u het tabblad **Papier** > **Formaat** > **Bewerken...** en stelt u **Instellingen aangepast papierformaat in Voorkeursinstellingen voor afdrukken** in (zie "Voorkeursinstellingen openen" op pagina 47).

# Afdrukmateriaal en lade

## De uitvoersteun gebruiken



Het oppervlak van de uitvoerlade kan warm worden wanneer u veel pagina's tegelijk afdrukt. Let erop dat u het oppervlak niet aanraakt en houd kinderen uit de buurt.

De afgedrukte pagina's worden op de uitvoersteun gestapeld en de uitvoersteun helpt bij het rechtleggen van de afgedrukte pagina's. Vouw de uitvoersteun uit.

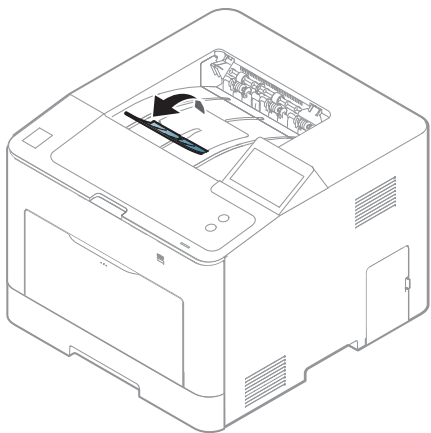

De afbeeldingen in deze gebruikershandleiding zijn afhankelijk van de opties en het model, en komen mogelijk niet helemaal overeen met uw apparaat. Controleer het type apparaat (zie "Voorkant" op pagina 19).

# Eenvoudige afdruktaken

 Raadpleeg de Handleiding Geavanceerd (zie "Geavanceerde afdrukfuncties gebruiken" op pagina 203) voor speciale afdrukfuncties.

## Afdrukken

 Wanneer u gebruik maakt van Mac, Linux of UNIX, raadpleegt u Handleiding Geavanceerd (zie "Afdrukken vanaf een Mac" op pagina 213, "Afdrukken in Linux" op pagina 215 of "Afdrukken in Unix" op pagina 216).

Het volgende venster **Voorkeursinstellingen voor afdrukken** is voor Notepad in Windows 7.

- 1 Open het document dat u wilt afdrukken.
- 2 Kies **Afdrukken** in het menu **Bestand**.

- 3 Selecteer uw printer in de lijst **Printer selecteren**.

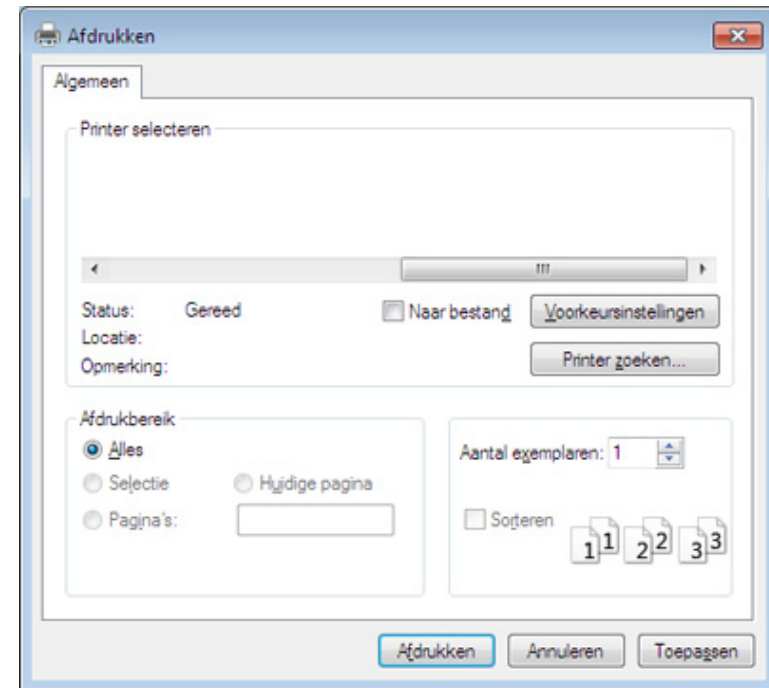

- 4 De basisafdrুকinstellingen, inclusief het aantal kopieën en het afdrukbereik, worden geselecteerd in het venster **Afdrukken**.



 Klik op **Eigenschappen** of **Voorkeuren** in het venster **Afdrukken** om gebruik te maken van de geavanceerde afdrukopties. (zie "Voorkeursinstellingen openen" op pagina 47).

- 5 Klik in het venster **Afdrukken** op **OK** of **Afdrukken** om de afdruktaak te starten.

# Eenvoudige afdruktaken

## Een afdruktaak annuleren

Een afdruktaak die in een afdrukrij of afdrukspooler wacht om afgedrukt te worden, annuleert u op de volgende manier:

- U kunt toegang krijgen tot dit venster door te dubbelklikken op het pictogram van het apparaat (  ) in de taakbalk van Windows.
- U kunt de huidige taak ook annuleren door te drukken op  (**Stop**) op het bedieningspaneel.

## Voorkeursinstellingen openen



- Het venster **Voorkeursinstellingen voor afdrukken** in deze gebruikshandleiding verschilt mogelijk van het venster dat u ziet omdat dit afhankelijk is van de gebruikte printer.
- Als u een optie selecteert in **Voorkeursinstellingen voor afdrukken**, verschijnt er mogelijk een waarschuwingsteken,  of . Een uitroepteken (  ) wil zeggen dat u deze optie wel kunt selecteren maar dat dit niet wordt aanbevolen. Het teken  wil zeggen dat u deze optie niet kunt selecteren vanwege de instellingen of omgeving van het apparaat.

- 1 Open het document dat u wilt afdrukken.
- 2 Kies **Afdrukken** in het menu Bestand. Het venster **Afdrukken** wordt weergegeven.
- 3 Selecteer uw printer in de lijst **Printer selecteren**.
- 4 Klik op **Eigenschappen** of op **Voorkeuren**.



De schermafbeelding kan variëren afhankelijk van het model.

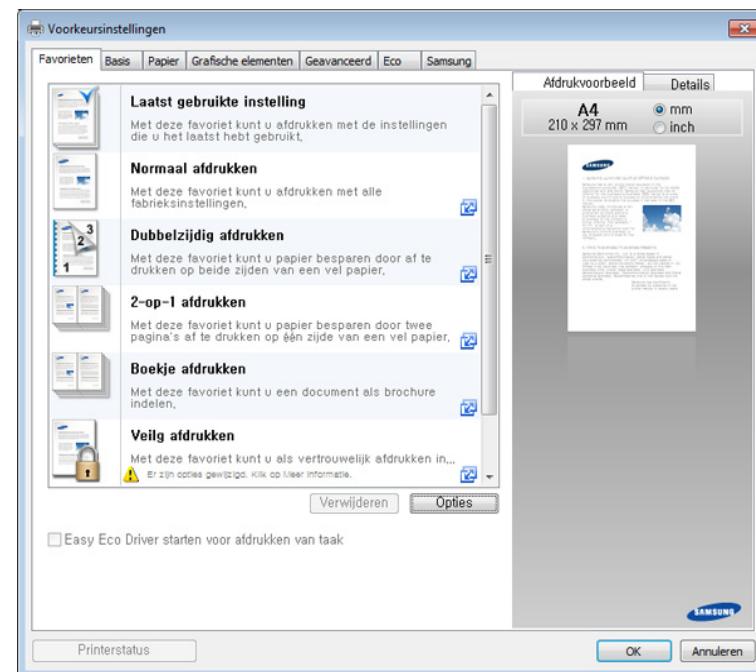

# Eenvoudige afdruktaken



- U kunt voordat u gaat afdrukken **eco**-functies toepassen om papier en toner te besparen (zie "Easy Eco Driver" op pagina 233).
- U kunt de huidige status van het apparaat controleren door op de knop **Printerstatus** te drukken (zie "Samsung-printerstatus gebruiken" op pagina 241).

## Voorkeursinstellingen gebruiken

Met de optie **Favorieten** die op elk tabblad maar niet op het tabblad **Favorieten** en **Samsung** wordt weergegeven, kunt u de huidige voorkeursinstellingen opslaan voor toekomstig gebruik.

Volg de volgende stappen om een **Favorieten** onderdeel te bewaren:

- 1 Stel op elk tabblad de gewenste instellingen in.
- 2 Vul de naam van het onderdeel in in het vak in **Favorieten**.

**Favorieten**

test

Afdrukstand: x  
- Liggend

Lay-outopties: x  
- Lay-out: Meerdere pagina's...

Opslaan

- 3 Klik op **Opslaan**.
- 4 Vul de naam en beschrijving in en selecteer daarna het gewenste symbool.
- 5 Klik op **OK**. Als u **Favorieten** opslaat, worden alle huidige driverinstellingen bewaard.



Om een opgeslagen instelling te gebruiken moet u ze selecteren in de **Favorieten** tab. Het apparaat is nu ingesteld om af te drukken volgens de instellingen die u geselecteerd hebt. Om de opgeslagen instellingen te wissen moet u ze selecteren in de **Favorieten** tab en klikken op **Wissen**.

## Help gebruiken

Klik op de optie waarover u meer wilt weten op het venster **Voorkeursinstellingen voor afdrukken** en druk op **F1** op uw toetsenbord.



# Eenvoudige afdruktaken

## Eco-afdruk

Met de functie **Eco** spaart u toner en papier uit. De functie **Eco** spaart natuurlijke hulpbronnen en helpt u milieuvriendelijke afdrukken te maken.



U kunt de instellingen van het apparaat wijzigen via **Apparaatinstellingen** in het programma Samsung Easy Printer Manager.

- Als u Windows of Mac gebruikt, kunt u uw instellingen wijzigen via **Samsung Easy Printer Manager** >  (**Geavanceerde modus activeren**) > **Apparaatinstellingen** (zie "Apparaatinstellingen" op pagina 240).

## Instellen van Eco-modus op het bedieningspaneel.



- 1 Selecteer  (**Eco**) > **Instellingen** > **Volgende** op het aanraakscherm.
- 2 Selecteer de gewenste optie.
  - **Standaardmodus:** In deze modus is de eco-modus uitgeschakeld.
    - **Uit:** Zet de Eco-modus uit.

- **Aan:** Zet de Eco-modus aan.



Als u de Eco-modus met een wachtwoord instelt op de SyncThru™ Web Service (tabblad **Instellingen** > **Apparaatinstellingen** > **Systeem** > **Eco-instellingen**) of de Samsung Easy Printer Manager (**Apparaatinstellingen** > **Eco**), verschijnt het bericht **Geforceerd aan**. U moet het wachtwoord invoeren om de eco-modus te wijzigen.

- **Functieconfiguratie:** Stel de functies in die u wilt gebruiken in de ecomodus.
  - **Standaard:** Het apparaat is ingesteld op de modus **Standaard**.
  - **Aangepast:** Pas alle vereiste waarden aan.

- 3 Druk op de knop  (**Stop**) of het home-pictogram () om terug te keren naar de stand-bymodus.

## Eco-modus in het stuurprogramma instellen



Klik op **Eigenschappen** of **Voorkeuren** in het venster **Afdrukken** om gebruik te maken van de geavanceerde afdrukopties. (zie "Voorkeursinstellingen openen" op pagina 47).

# Eenvoudige afdruktaken

Open het tabblad **Eco** om de Eco-modus in te stellen. Als u de eco-afbeelding ziet (  ), betekent dit dat de eco-modus momenteel is ingeschakeld.

## Eco-opties

- **Standaardinstelling printer:** Volg de instellingen op het bedieningspaneel van de printer.
- **Geen:** Schakelt Eco-modus uit.
- **Eco-afdruk:** Schakelt eco-modus in. Activeer de verschillende Eco-onderdelen die u wilt gebruiken.
- **Wachtwoord:** Als de beheerder heeft ingesteld dat de Eco-modus moet worden gebruikt, moet u een wachtwoord opgeven om de status te wijzigen.



De knop **Wachtwoord**: U kunt instellen vanaf de SyncThru™ Web Service (**Settings** tab > **Machine Settings** > **System** > **Eco Settings**) of Samsung Easy Printer Manager (**Apparaatinstellingen** > **Eco**), de wachtwoordknop is geactiveerd. Om de afdrukinstellingen te wijzigen, klikt u op deze knop, voert u het wachtwoord in of neemt u contact op met de beheerder.

## Resultaatsimulator

De **Resultaatsimulator** toont de resultaten van verlaagde kooldioxide-emissies, elektriciteitsverbruik en de hoeveelheid uitgespaard papier, naargelang de door u gekozen instellingen.

- De resultaten worden berekend op basis van een totaal aantal van honderd pagina's zonder blanco pagina, als de Eco-modus is uitgeschakeld.
- Zie voor de berekeningscoëfficiënt met betrekking tot CO<sub>2</sub>, energie en papier het **IEA**, de index van het Japanse ministerie van Binnenlandse Zaken en Communicatie en [www.remanufacturing.org.uk](http://www.remanufacturing.org.uk). Elk model gebruikt een ander kengetal.
- Het elektriciteitsverbruik in afdrukmodus betreft bij dit apparaat het gemiddelde elektriciteitsverbruik bij afdrukken.
- De weergegeven hoeveelheid is slechts een schatting omdat de werkelijke hoeveelheid kan verschillen naargelang het gebruikte besturingssysteem, computerkracht, programma's, aansluitmethode, mediatype, mediaformaat, complexiteit van de afdruktaak, enz.

# Een USB-geheugenapparaat gebruiken

## Over een USB-geheugenapparaat

Er bestaan USB-geheugenapparaten met verschillende geheugencapaciteiten die meer ruimte bieden voor de opslag van documenten, presentaties, gedownload muziek en video's, hoge-resolutieafbeeldingen en alle andere bestanden die u wilt opslaan of verplaatsen.

Uw apparaat ondersteunt USB-geheugenapparaten met FAT16/FAT32 en sectoren van 512 bytes.

Controleer het bestandssysteem van het USB-geheugenapparaat van uw leverancier.

Gebruik alleen USB-geheugenapparaten met een USB-connector van het type A.

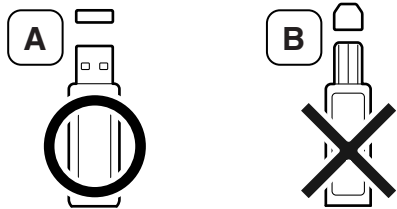

Gebruik alleen een USB-geheugenapparaat dat over een connector met een metalen afscherming beschikt.

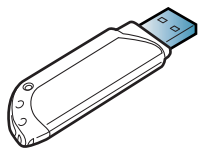

Gebruik alleen een USB-geheugenapparaat dat compatibel is, anders wordt het mogelijk niet herkend.

Sluit een USB-geheugenapparaat aan op de USB-geheugenpoort van uw apparaat.

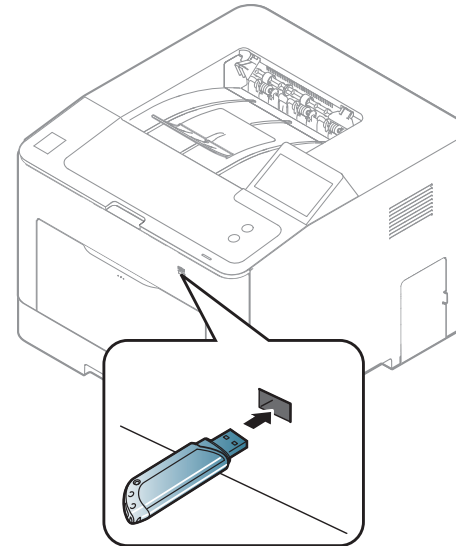

- Verwijder het USB-geheugenapparaat niet als het in gebruik is. Schade veroorzaakt door onjuist gebruik valt niet onder de garantie.
- Als uw USB-geheugenapparaat bepaalde functies heeft, zoals beveiligings- en wachtwoordinstellingen, kan uw apparaat het mogelijk niet automatisch detecteren. Raadpleeg de Gebruikershandleiding van het USB-geheugenapparaat voor meer informatie over deze functies.

# Een USB-geheugenapparaat gebruiken

## Afdrukken vanaf een USB-geheugenapparaat

U kunt bestanden die opgeslagen zijn op een USB-geheugenapparaat rechtstreeks afdrukken.

Bestandstypen die door de optie Rechtstreeks afdrukken worden ondersteund:

- **PRN:** Alleen bestanden die zijn gemaakt met het bijgeleverde stuurprogramma zijn compatibel.





Als u PRN-bestanden afdrukt die op een ander apparaat zijn gemaakt, zal de afdruk verschillen.

- **TIFF:** TIFF 6.0 Baseline
- **JPEG:** JPEG Baseline
- **PDF:** PDF 1.7 of ouder

Om een document af te drukken vanaf een USB-geheugenapparaat:

- 1 Sluit een USB-geheugenapparaat aan op de USB-geheugenpoort van uw apparaat.
- 2 Selecteer  (**Directe USB**) > **Afdrukken vanaf** > **Volgende** op het aanraakscherm
- 3 Selecteer de gewenste map of het gewenste bestand.

- 4 Selecteer het aantal exemplaren dat u wilt afdrukken of geef een getal op.
- 5 Raak **Afdruk.** aan op het aanraakscherm.
- 6 Druk op de knop  (**Stop**) of het home-pictogram () om terug te keren naar de stand-bymodus.



## Een back-up maken van uw gegevens

Gegevens in het geheugen van het apparaat kunnen per ongeluk gewist worden als gevolg van een stroomonderbreking of een fout tijdens het opslaan. Met een back-up beveiligt u de systeeminstellingen door ze als back-upbestanden op een USB-geheugenapparaat op te slaan.



## Back-up van gegevens maken

- 1 Sluit het USB-geheugenapparaat aan op de USB-geheugenpoort van uw apparaat.
- 2 Selecteer  (**Instelling**) > **Systeem** > **Volgende** > **Inst. export.** op het aanraakscherm.
- 3 Selecteer **Gegevens instellen.**
- 4 Selecteer het bestand waarvan u een back-up wilt maken.

# Een USB-geheugenapparaat gebruiken

- 5 Raak **Ja** aan wanneer het bevestigingsscherm wordt weergegeven.
- 6 Druk op de knop  (**Stop**) of het home-pictogram (  ) om terug te keren naar de stand-bymodus.

## Gegevens terugzetten

- 1 Sluit het USB-geheugenapparaat aan op de USB-geheugenpoort van uw apparaat.
- 2 Selecteer  (**Instelling**) > **Systeem** > **Volgende** > **Inst. export.** op het aanraakscherm.
- 3 Selecteer **Gegevens instellen**.
- 4 Selecteer het bestand dat u wilt herstellen.
- 5 Raak **Ja** aan wanneer het bevestigingsscherm wordt weergegeven.
- 6 Druk op de knop  (**Stop**) of het home-pictogram (  ) om terug te keren naar de stand-bymodus.





## USB-geheugen beheren

U kunt afbeeldingsbestanden op een USB-geheugenapparaat een voor een of allemaal tegelijk verwijderen door het apparaat opnieuw te formatteren.



Bestanden kunnen niet meer worden teruggezet nadat u ze hebt verwijderd of nadat u het USB-geheugenapparaat opnieuw hebt geformatteerd. Voordat u ze verwijdert, moet u dan ook nagaan of u ze niet meer nodig hebt.





## Een afbeeldingsbestand verwijderen



- 1 Sluit een USB-geheugenapparaat aan op de USB-geheugenpoort van uw apparaat.
- 2 Selecteer  (**Directe USB**) > **Bestandsbeheer** > **Volgende** > selecteer de gewenste map of het gewenste bestand >  (**Opties**) > **Verwijd.** op het aanraakscherm.
- 3 Raak **Ja** aan wanneer het bevestigingsscherm wordt weergegeven.
- 4 Druk op de knop  (**Stop**) of het home-pictogram (  ) om terug te keren naar de stand-bymodus.

# Een USB-geheugenapparaat gebruiken

## USB-geheugenapparaat formatteren

---

- 1 Sluit een USB-geheugenapparaat aan op de USB-geheugenpoort van uw apparaat.
- 2 Selecteer  (**Directe USB**) > **Bestandsbeheer** > **Volgende** > selecteer de gewenste map of het gewenste bestand >  (**Opties**) > **Formatteren** op het aanraakscherm.
- 3 Raak **Ja** aan wanneer het bevestigingsscherm wordt weergegeven.
- 4 Druk op de knop  (**Stop**) of het home-pictogram () om terug te keren naar de stand-bymodus.

- 4 Druk op de knop  (**Stop**) of het home-pictogram () om terug te keren naar de stand-bymodus.

## De USB-geheugenstatus weergeven

---

U kunt controleren hoeveel geheugenruimte er nog beschikbaar is voor het scannen en opslaan van documenten.

- 1 Sluit een USB-geheugenapparaat aan op de USB-geheugenpoort van uw apparaat.
- 2 Selecteer  (**Directe USB**) > **Ruimte tonen** > **Volgende** op het aanraakscherm
- 3 Op het scherm wordt de beschikbare geheugenruimte weergegeven.



## 3. Onderhoud

In dit hoofdstuk wordt beschreven hoe u verbruiksartikelen, accessoires en onderdelen voor het onderhoud van uw apparaat kunt aankopen.

- **Verbruiksartikelen en toebehoren bestellen** 56
- **Beschikbare verbruiksartikelen** 57
- **Beschikbare accessoires** 58
- **Verkrijgbare onderdelen voor onderhoud** 59
- **De tonercassette bewaren** 60
- **Toner herverdelen** 61
- **De tonercassette vervangen** 63
- **De cassette voor gebruikte toner vervangen** 66
- **Accessoires installeren** 68
- **De gebruiksduur van de verbruiksartikelen controleren** 72
- **Instellen van de waarschuwing "Toner bijna op"** 73
- **Het apparaat reinigen** 74
- **Tips voor het verplaatsen en opbergen van het apparaat** 78

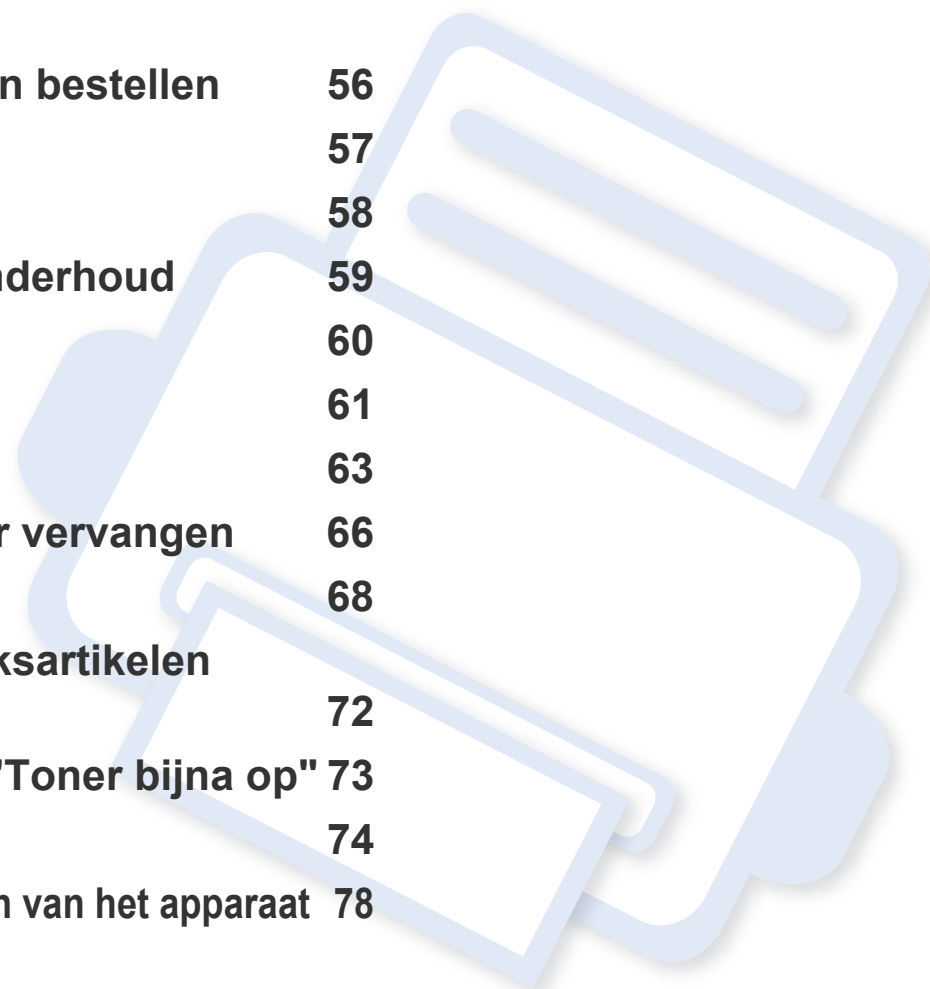

# Verbruiksartikelen en toebehoren bestellen



De verkrijgbare accessoires kunnen verschillen van land tot land. Neem contact op met uw verkoper voor de lijst met beschikbare verbruiksartikelen en onderdelen.

Als u door Samsung goedgekeurde verbruiksartikelen, accessoires of reserveonderdelen wilt bestellen, neemt u contact op met de lokale Samsung-dealer of de winkel waar u het apparaat hebt gekocht. Of ga naar [www.samsung.com/supplies](http://www.samsung.com/supplies) en selecteer uw land/regio voor de contactgegevens van de klantenservice.



# Beschikbare verbruiksartikelen

Als benodigheden aan het einde van hun levensduur zijn, kunt u de volgende verbruiksartikelen bestellen voor uw apparaat:

Type	Gemiddeld aantal afdrucken <sup>a</sup>	Benaming van onderdeel
<b>Tonercassette</b>	<ul style="list-style-type: none"><li>Gemiddeld aantal onafgebroken afdrucken met een zwarte tonercassette: Circa 6.000 standaardpagina's (zwart)</li><li>Gemiddeld aantal onafgebroken afdrucken met een kleurentonercassette: Circa 3.500 standaardpagina's (geel/magenta/cyaan)</li></ul>	<ul style="list-style-type: none"><li>CLT-K505L: Zwart</li><li>CLT-Y505L: Geel</li><li>CLT-M505L: Magenta</li><li>CLT-C505L: Cyaan</li></ul>
<b>Opvangbak voor gebruikte toner</b>	<ul style="list-style-type: none"><li>Circa 14.000 pagina's (mono)</li><li>Circa 3500 pagina's (kleur)</li></ul>	CLT-W506

a. Opgegeven gebruiksduur overeenkomstig ISO/IEC 19798. Het aantal pagina's kan worden beïnvloed door de gebruiksomstandigheden, de tijd tussen afdruktaken, afbeeldingen en het type en formaat van het afdrukmetaal.



De levensduur van de tonercassette kan variëren afhankelijk van de opties, het percentage afbeeldingen en de taakmodus.



Als u nieuwe tonercassettes of verbruiksartikelen aanschaft, kunt u dit het beste doen in het land waar u het apparaat hebt gekocht. Nieuwe tonercassettes of andere verbruiksartikelen zijn mogelijk niet compatibel met het apparaat omdat de configuratie van tonercassettes en andere verbruiksartikelen per land kunnen verschillen.



Samsung raadt gebruik van niet-originele Samsung-tonercassettes (bijv. hervulde of gereviseerde tonercassettes) af. Samsung kan de kwaliteit van niet-originele Samsung-tonercassettes niet garanderen. Onderhoud en herstellingen die vereist zijn als gevolg van het gebruik van andere tonercassettes dan die van Samsung vallen niet onder de garantie van het apparaat.

# Beschikbare accessoires

U kunt accessoires aanschaffen en installeren om de prestaties en capaciteit van uw apparaat te vergroten.



Sommige functies en optionele onderdelen zijn mogelijk niet beschikbaar afhankelijk van model of land (zie "Functies per model" op pagina 8).

Optie	Functie	Benaming van onderdeel
<b>Geheugenmodule</b>	Hiermee breidt u de geheugencapaciteit van uw apparaat uit.	ML-MEM370 : 512 MB
<b>IEEE 1284B parallelstekker</b>	<p>Maakt het gebruik van verschillende interfaces mogelijk.</p> <div style="border: 1px solid #ccc; padding: 5px;"><ul style="list-style-type: none"><li>Als het printerstuurprogramma met een IEEE1284B-parallelstekker geïnstalleerd wordt, kan het apparaat mogelijk niet gevonden worden en zijn na installatie van het stuurprogramma alleen de basisfuncties voor het afdrukken beschikbaar.</li><li>Als u de status van het apparaat wilt controleren of de instellingen wijzigen, moet u de machine met een USB-kabel of een netwerk op een computer aansluiten.</li><li>Als u de IEEE1284B-parallelstekker gebruikt, kunt u niet tegelijkertijd een USB-kabel aansluiten.</li></ul></div>	ML-PAR100
<b>Optionele lade</b>	Als u frequent problemen met de papiertoevoer hebt, kunt u een extra 520 <sup>a</sup> .	CLP-S680A

a. vastmaken.

voor normaal papier van 80 g/m<sup>2</sup> (bankpostpapier)

# Verkrijgbare onderdelen voor onderhoud

U dient de onderhoudsgevoelige onderdelen regelmatig te vervangen om de machine in goede conditie te houden, en problemen met de afdrukkwaliteit en aanvoerstoringsen als gevolg van versleten onderdelen te voorkomen. Onderhoudsgevoelige onderdelen zijn voornamelijk rollen, riemen en rubbermatten. De vervangingsperiode en betreffende onderdelen kunnen per model verschillen. Laat onderhoudsonderdelen alleen vervangen door een erkende servicemedewerker, de leverancier of personeel van de winkel waar u het apparaat hebt gekocht. Neem contact op met de oorspronkelijke leverancier van de machine voor aankoop van onderhoudsonderdelen. Het Samsung Printer Status-programma geeft de vervangingsperiode voor onderhoudsgevoelige onderdelen aan. Of wanneer uw machine een displayscherm heeft, wordt daarin een bericht weergegeven. De vervangingsperiode kan afhangen van het gebruikte besturingssysteem, rekenprestaties, toepassingssoftware, verbindingmethode, papiertype, papierformaat en complexiteit van de taak.

# De tonercassette bewaren

Tonercassettes bevatten componenten die gevoelig zijn voor licht, temperatuur en vochtigheid. Samsung raadt u aan deze aanbevelingen te volgen met het oog op optimale prestaties, de hoogste kwaliteit en de langste gebruiksduur van uw nieuwe Samsung-tonercassette.

Bewaar deze cassette op de plaats waar de printer wordt gebruikt. Idealiter in een omgeving met gecontroleerde temperatuur en vochtigheid. Haal de tonercassette pas uit haar originele, ongeopende verpakking op het moment dat u de cassette gaat installeren. Als de originele verpakking ontbreekt, moet u de bovenste opening van de cassette bedekken met papier en moet u de cassette in een donkere kast bewaren.

Door de verpakking van de cassette te openen voor u de cassette in gebruik neemt, zal de levensduur en bewaartijd van de cassette aanzienlijk verkorten. Bewaar tonercassetten niet op de grond. Volg de onderstaande procedures om een tonercassette die u uit de printer hebt verwijderd, te bewaren.

- Bewaar de cassette in de beschermhoes van de originele verpakking.
- Bewaar de tonercassette liggend (niet staand) met dezelfde kant boven als bij de installatie.
- Bewaar geen verbruiksartikelen onder de volgende omstandigheden:
  - Temperaturen boven 40 °C (104 °F).
  - In een omgeving met een luchtvochtigheid van minder dan 20% of van meer dan 80%.
  - In een omgeving met extreme temperatuur- of vochtigheidsschommelingen.
  - In direct zon- of kunstlicht.
  - Op stoffige plaatsen.
  - In een auto gedurende een lange periode.
  - In een omgeving met corrosieve dampen.
  - In een omgeving met zilte lucht.

## Behandelingsinstructies

- Raak het oppervlak van de fotogeleidende drum in de cassette niet aan.
- Stel de cassette niet bloot aan onnodige trillingen of schokken.
- Roteer de drum niet handmatig, vooral in de tegengestelde richting. Dit kan interne schade en een tonerlek veroorzaken.

## Gebruik tonercassette

Samsung Electronics raadt het gebruik van andere tonercassettes dan van Samsung af, met inbegrip van generische, hervulde of gerecycleerde tonercassettes of tonercassettes van witte producten.



De printergarantie van Samsung dekt geen schade aan het apparaat die ontstaan is door het gebruik van een bijgevoelde cassette, gerecyclede cassette of een tonercassette van een ander merk dan Samsung.

## Geschatte gebruiksduur van tonercassette

De geschatte levensduur van een cassette is afhankelijk van de hoeveelheid toner die afdruktaken vereisen. De eigenlijke capaciteit kan variëren afhankelijk van de afdrukdichtheid van de pagina's waarop u afdrukt, de omgeving, percentage afbeeldingen, de tijd tussen de afdruktaken, het type media en het mediaformaat. Als u bijvoorbeeld veel afbeeldingen afdrukt, wordt er meer toner verbruikt en moet de cassette waarschijnlijk vaker worden vervangen.

# Toner herverdelen

Als de tonercassette bijna leeg is:

- Witte strepen, onduidelijke afdruk en/of verschillende dichtheid aan beide kanten.
- knippert de **Status**-LED rood. Er verschijnt mogelijk een bericht op het scherm dat aangeeft dat de toner bijna op is.
- Het programmavenster van Samsung-printerstatus verschijnt op het computerscherm om aan te geven welke kleurentonercassette bijna leeg is (zie "Samsung-printerstatus gebruiken" op pagina 241).

In dat geval kunt u de afdrukkwaliteit tijdelijk verbeteren door de resterende toner in de tonercassette opnieuw te verdelen. Soms blijven die witte strepen of lichtere gebieden voorkomen, ook nadat de toner opnieuw is verdeeld. Controleer het type tonercassette voor uw machine (zie "Beschikbare verbruiksartikelen" op pagina 57).



De afbeeldingen in deze gebruikershandleiding zijn afhankelijk van de opties en het model, en komen mogelijk niet helemaal overeen met uw apparaat. Controleer het type apparaat (zie "Voorkant" op pagina 19).



- Om schade aan de tonercassette te voorkomen, moet u ervoor zorgen dat deze niet langer dan enkele minuten wordt blootgesteld aan licht. Dek de cassette zo nodig af met een stuk papier.
- Raak het groene gedeelte van de tonercassette niet aan. Neem de cassette vast bij de handgreep om te vermijden dat u de onderkant aanraakt.
- Gebruik geen scherpe voorwerpen, zoals een mes of een schaar, om de verpakking van de tonercassette te openen. Scherpe voorwerpen veroorzaken mogelijk krassen op het oppervlak van de cassette.
- Krijgt u per ongeluk toner op uw kleding, veeg de toner dan af met een droge doek en was de kleding in koud water. Door warm water hecht de toner zich aan de stof.

# Toner herverdelen

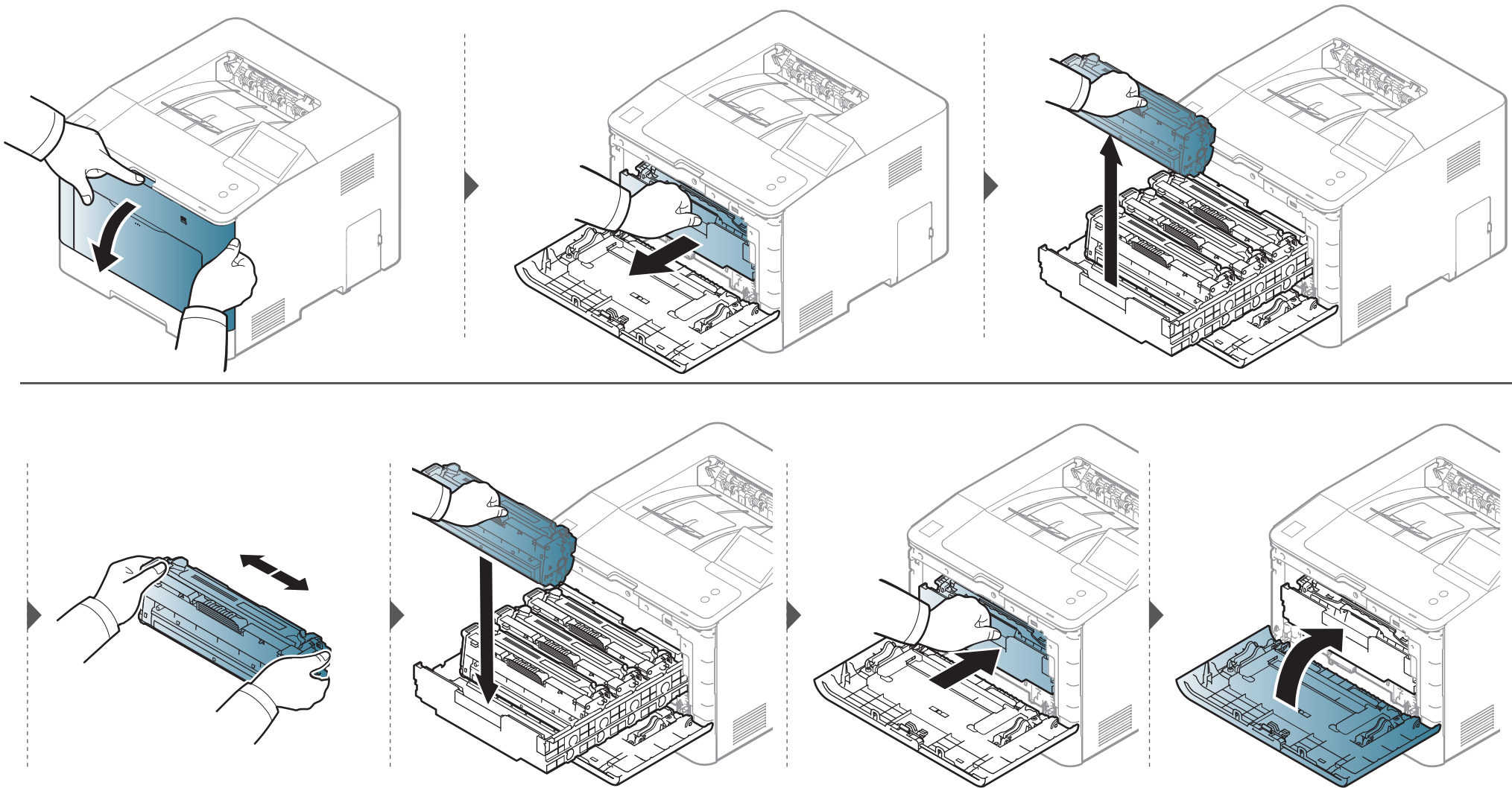

# De tonercassette vervangen

Het apparaat gebruikt vier kleuren en heeft voor elke kleur een andere tonercassette: geel (G), magenta (M), cyaan (C) en zwart (Z).

- De status-LED en de boodschap over de toner op het scherm geven aan welke individuele tonercassettes vervangen moeten worden.
- Het programmavenster van Samsung-printerstatus verschijnt op het computerscherm om aan te geven welke kleurentonercassette leeg is (zie "Samsung-printerstatus gebruiken" op pagina 241).

ControHet programmavenster van Samsung Printing Status verschijnt op het computerscherm om aan te geven welke kleurentonercassette bijna leeg is (zie "Samsung-printerstatus gebruiken" op pagina 241).leer het type tonercassette voor uw machine (zie "Beschikbare verbruiksartikelen" op pagina 57).



- Schud de tonercassette grondig. Dit verhoogt de afdrukkwaliteit in het begin.
- De afbeeldingen in deze gebruikershandleiding zijn afhankelijk van de opties en het model, en komen mogelijk niet helemaal overeen met uw apparaat. Controleer het type apparaat (zie "Voorkant" op pagina 19).



- Om schade aan de tonercassette te voorkomen, moet u ervoor zorgen dat deze niet langer dan enkele minuten wordt blootgesteld aan licht. Dek de cassette zo nodig af met een stuk papier.
- Raak het groene gedeelte van de tonercassette niet aan. Neem de cassette vast bij de handgreep om te vermijden dat u de onderkant aanraakt.
- Gebruik geen scherpe voorwerpen, zoals een mes of een schaar, om de verpakking van de tonercassette te openen. Scherpe voorwerpen veroorzaken mogelijk krassen op het oppervlak van de cassette.
- Krijgt u per ongeluk toner op uw kleding, veeg de toner dan af met een droge doek en was de kleding in koud water. Door warm water hecht de toner zich aan de stof.

# De tonercassette vervangen

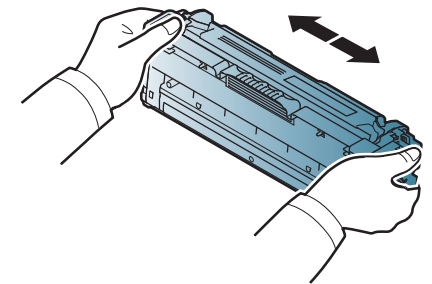
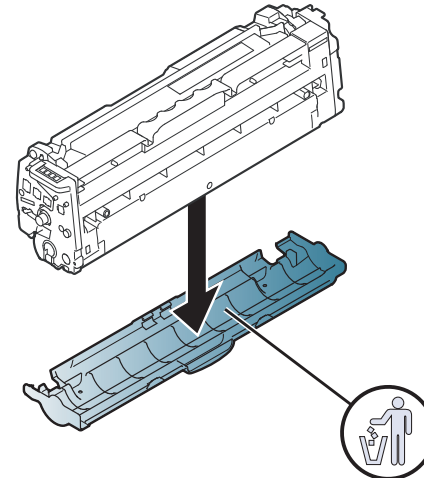
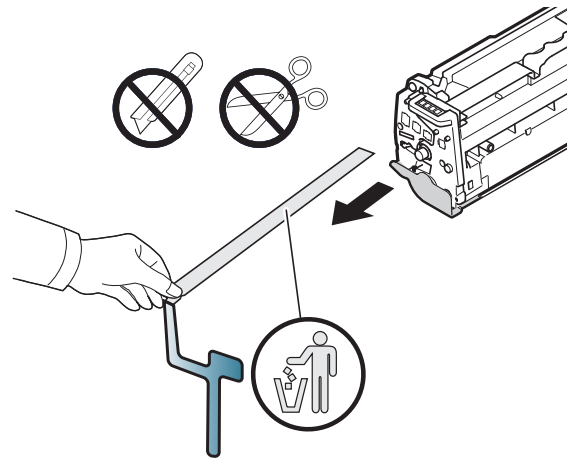
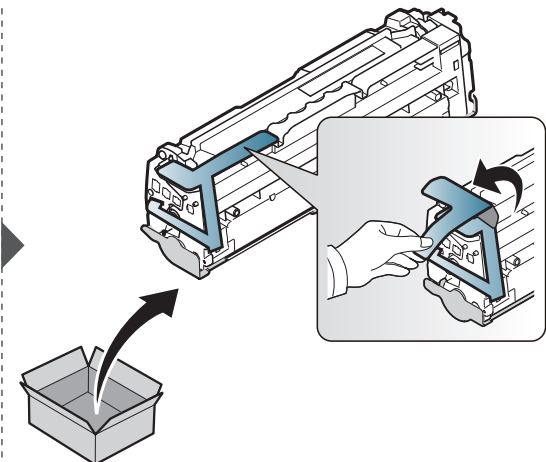
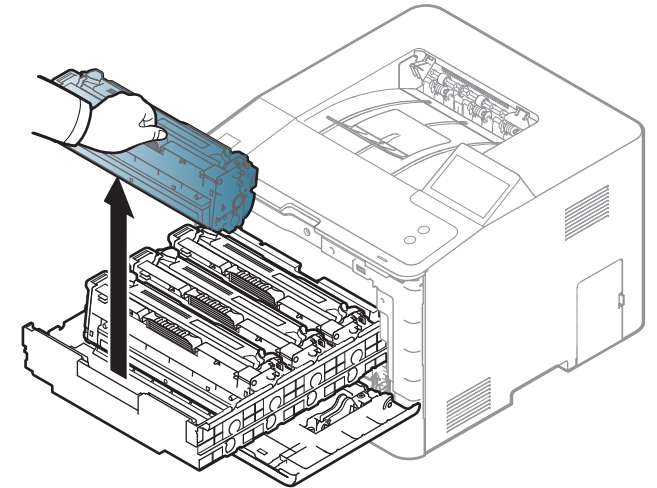
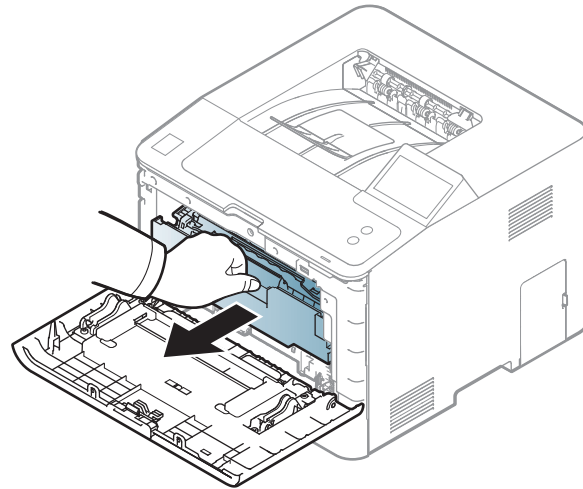
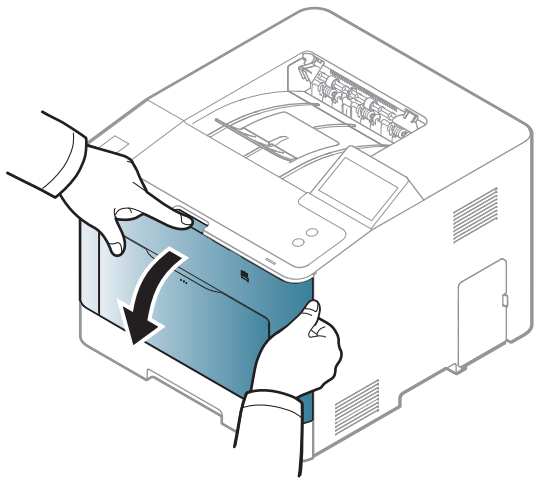



# De tonercassette vervangen

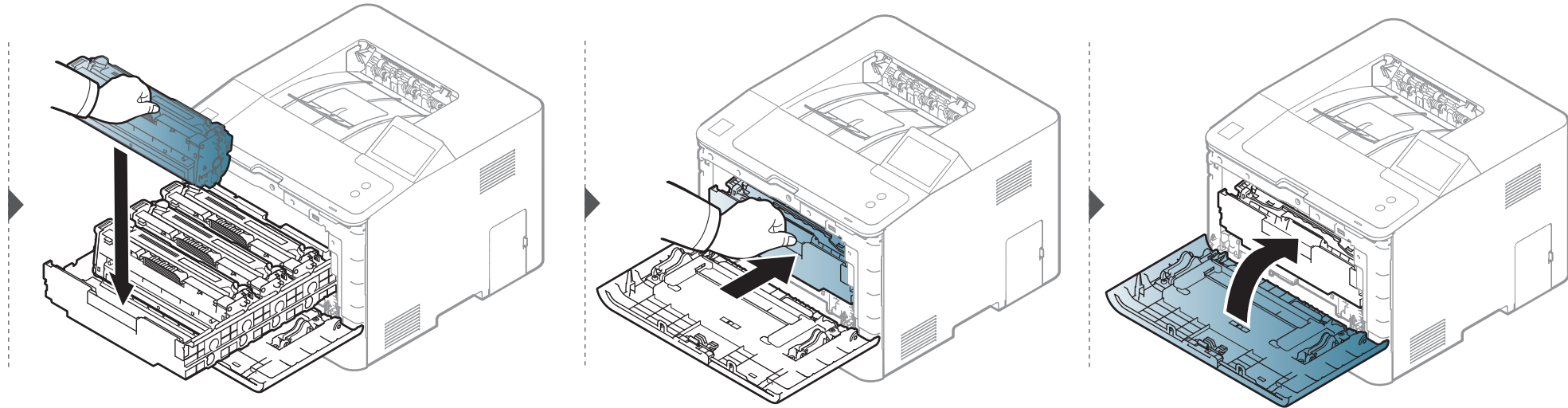

# De cassette voor gebruikte toner vervangen

Als de cassette voor gebruikte toner versleten is, verschijnt er een bericht op het display van het bedieningspaneel om aan te geven dat de cassette voor gebruikte toner vervangen moet worden. Controleer de cassette voor gebruikte toner van uw apparaat (zie "Beschikbare verbruiksartikelen" op pagina 57).



- Er kunnen tonerdeeltjes loskomen in het apparaat maar dit betekent niet dat het apparaat beschadigd is. Neem contact op met de klantenservice als er zich problemen met de afdrukkwaliteit voordoen.
- Als u de cassette voor gebruikte toner uit het apparaat haalt, beweegt u deze voorzichtig en laat u deze niet vallen.
- Plaats de cassette voor gebruikte toner op een horizontaal oppervlak, zodat de toner niet uit de cassette kan lekken.



Draai de cassette voor gebruikte toner niet om en houd deze niet schuin.

# De cassette voor gebruikte toner vervangen

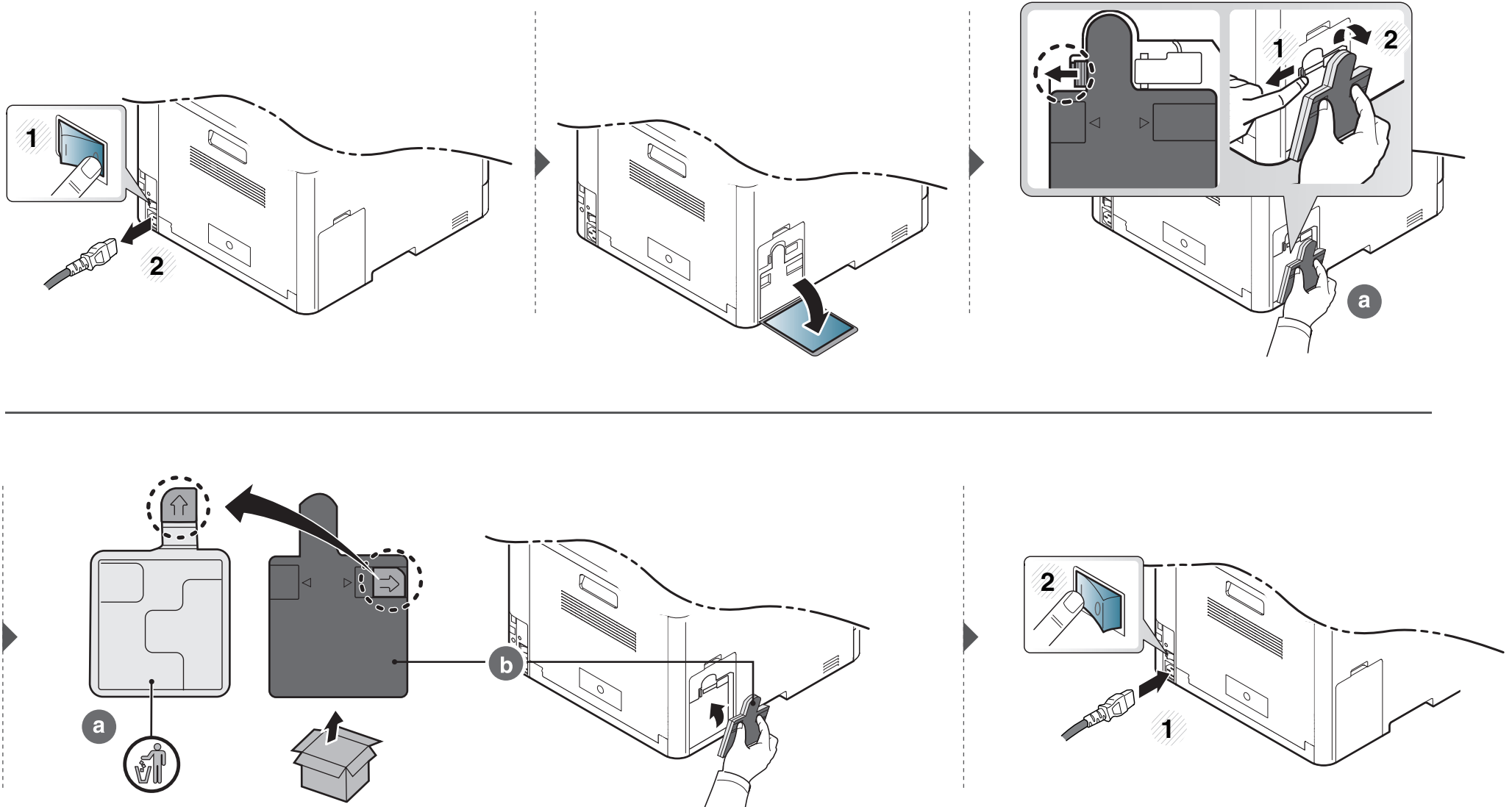

# Accessoires installeren

## Vorzorgsmaatregelen

- Koppel het netsnoer los.

Verwijder nooit het toegangspaneel tot het moederbord als de stroom is ingeschakeld.

Koppel steeds het netsnoer los als u interne of externe accessoires installeert of verwijdert om het risico op een elektrische schok te voorkomen.

- Ontlaad statische elektriciteit.

Het moederbord en interne accessoires (geheugenmodule) zijn gevoelig voor statische elektriciteit. Voordat u interne accessoires installeert of verwijdert, moet u de statische elektriciteit van uw lichaam ontladen door een metalen voorwerp aan te raken, zoals de metalen achterplaat van een willekeurig apparaat dat op een geaarde stroombron is aangesloten. Als u voor het beëindigen van de installatie rondwandelt, herhaalt u deze procedure om nogmaals eventuele statische elektriciteit te ontladen.



Let op bij de installatie van accessoires: het vervangen van de batterij in het apparaat valt onder de service. Vervang ze niet zelf. Er bestaat een explosierisico als de batterij wordt vervangen door een verkeerd type. Uw dienstverlener dient de oude batterij uit uw apparaat te verwijderen en deze volgens de in uw land van toepassing zijnde wetgeving af te voeren.

## Apparaatopties instellen

Dit apparaat detecteert en stelt automatisch de optionele apparaten in die u installeert, zoals een optionele lade, geheugen, enz. Als u de optionele apparaten die u installeerde niet kunt gebruiken in deze driver, kunt u de optionele apparaten instellen in **Apparaatopties**.

- 1 Klik op het menu **Start** van Windows.
  - In Windows 8: selecteer in **Charms(charms)** achtereenvolgens **Zoeken > Instellingen**.
- 2 In Windows XP/2003 selecteert u **Printers en faxapparaten**.
  - In Windows 2008/Vista selecteert u **Configuratiescherm > Hardware en geluiden > Printers**.
  - In Windows 7 selecteert u **Configuratiescherm > Hardware en geluiden > Apparaten en printers**.
  - Zoek voor Windows 8 naar **Apparaten en printers**.
  - In Windows Server 2008 R2 selecteert u **Configuratiescherm > Hardware > Apparaten en printers**.
- 3 Klik met de rechtermuisknop op uw apparaat.
- 4 In Windows XP/2003/2008/Vista selecteert u **Eigenschappen**.  
In Windows 7, Windows 8 en Windows Server 2008 R2 selecteert u **Eigenschappen van printer** in het snelmenu.

# Accessoires installeren



Als bij het item **Eigenschappen van printer** het teken ? staat, kunt u andere printerstuurprogramma's voor de geselecteerde printer selecteren.

5

Selecteer **Apparaatopties**.



Het venster **Eigenschappen** kan variëren afhankelijk van het stuurprogramma of besturingssysteem dat u gebruikt.

6

Selecteer de juiste optie.



Afhankelijk van de opties of het model zullen sommige menu's mogelijk niet op het display verschijnen. Als dit het geval is, zijn deze opties niet van toepassing op uw apparaat.

- **Ladeopties:** Selecteer de optionele lade die u heeft geïnstalleerd. U kunt de lade selecteren.
- **Opslagopties:** Selecteer het optionele geheugen dat u heeft geïnstalleerd. Als deze mogelijkheid aangevinkt is, kunt u de **Afdrukmodus** selecteren.
- **Printerconfiguratie:** Selecteer de printertaal voor de afdrukopdracht.
- **Administratorinstellingen:** U kunt de **Printerstatus** en **EMF-spooling** selecteren.

- **Taakaccountbeheer:** Hiermee kunt u de gebruiker koppelen aan de accountidentificatie-informatie bij elk document dat u afdrukt.
  - **Gebruikersmachtiging:** Als u deze optie aanvinkt, kunnen alleen gebruikers met gebruikermachtiging een afdruktaak starten.
  - **Groepsmachtiging:** Als u deze optie aanvinkt, kunnen alleen groepen met groepsmachtiging een afdruktaak starten.



Als u het wachtwoord voor taakaccountbeheer wilt coderen, vinkt u **Wachtwoordcodering taakaccountbeheer** aan.

- **Instellingen aangepast papierformaat:** U kunt een aangepast papierformaat opgeven.

7

Klik op **OK** totdat u het venster **Eigenschappen** of **Eigenschappen van printer** verlaat.

# Accessoires installeren

## Een geheugenmodule upgraden

Uw apparaat beschikt over een "dual in-line"-geheugenmodule (DIMM). Gebruik deze geheugenmodule om extra geheugen te installeren. We raden u aan om alleen DIMM's van Samsung te gebruiken. Uw garantie is niet geldig als blijkt dat het probleem met uw apparaat wordt veroorzaakt door DIMM's van derden.

Voor het bestellen van optionele accessoires zijn bestelgegevens beschikbaar (zie "Beschikbare accessoires" op pagina 58).

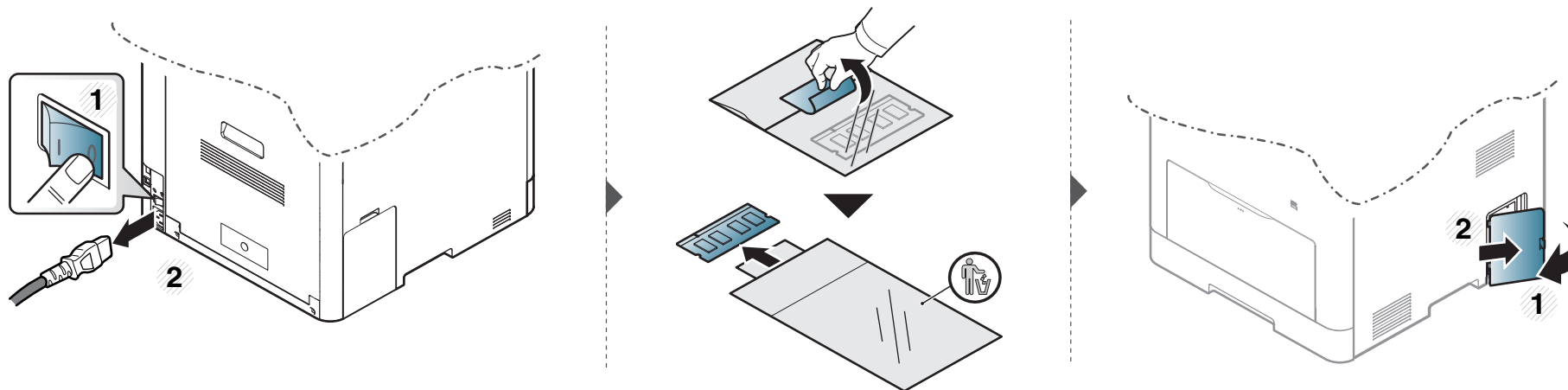



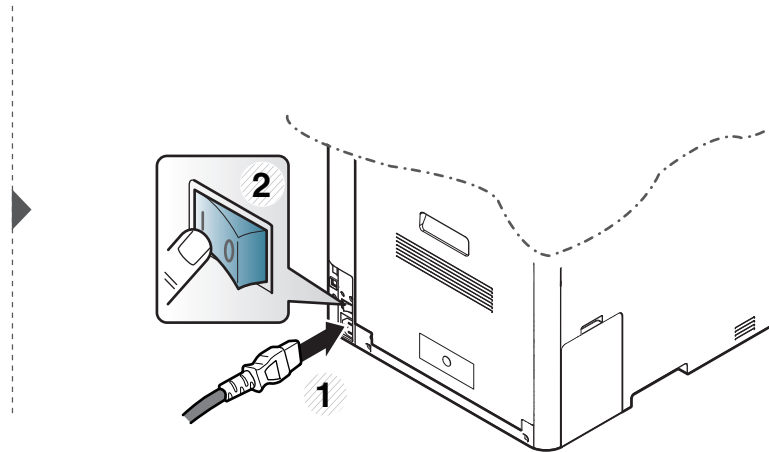
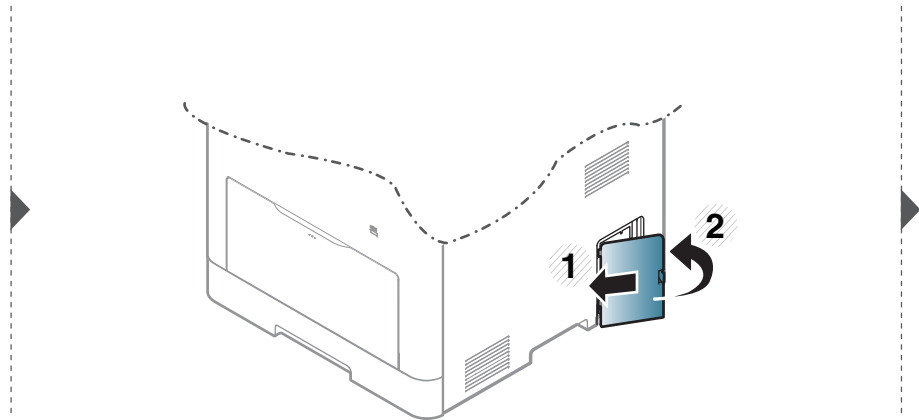
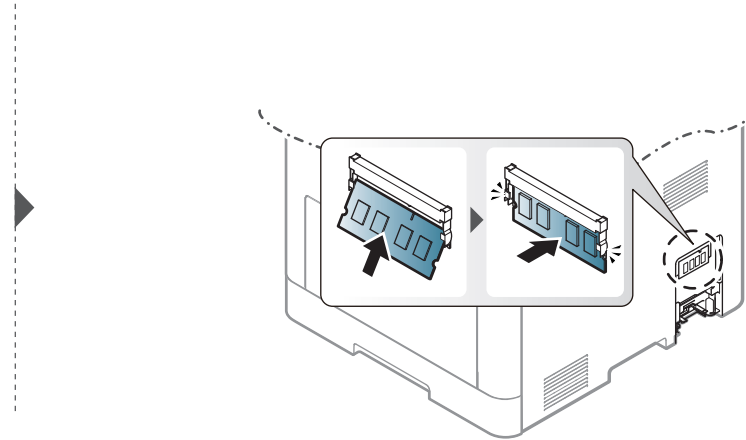
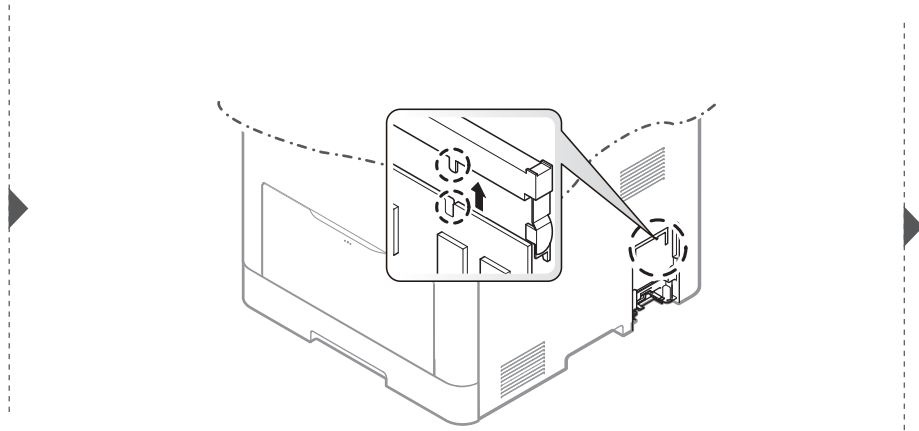

# Accessoires installeren



# De gebruiksduur van de verbruiksartikelen controleren

Als u regelmatig geconfronteerd wordt met papierstoringen of afdrukproblemen, controleert u het aantal pagina's dat het apparaat heeft afgedrukt. Vervang indien nodig de betrokken onderdelen.

- 1 Selecteer  (**Instelling**) > **Systeem** > **Volgende** > **Onderhoud** > **Info verbruiksartikelen** op het aanraakscherm.  
Of  
Selecteer  (**Informatie**) > **Biedt informatie** op het aanraakscherm.
- 2 Raak  (Terug) aan om naar het vorige scherm terug te keren.
- 3 Druk op de knop  (**Stop**) of het home-pictogram () om terug te keren naar de stand-bymodus.



# Instellen van de waarschuwing "Toner bijna op"

Als de tonercassette bijna leeg is, verschijnt een bericht of gaat er een LED branden die aangeeft dat u de tonercassette moet vervangen. U kunt instellen of u wenst dat dit bericht of deze LED verschijnt of niet.



U kunt de instellingen van het apparaat wijzigen via **Apparaatinstellingen** in het programma Samsung Easy Printer Manager.

- Als u Windows of Mac gebruikt, kunt u uw instellingen wijzigen via **Samsung Easy Printer Manager** >  **(Geavanceerde modus activeren)** > **Apparaatinstellingen** (zie "Apparaatinstellingen" op pagina 240).

- 1 Selecteer  **(Instelling)** > **Systeem** > **Volgende** > **Onderhoud** > **Toner bijna op** op het aanraakscherm.
- 2 Selecteer de gewenste optie.
- 3 Raak  **(Terug)** aan om naar het vorige scherm terug te keren.
- 4 Druk op de knop  **(Stop)** of het home-pictogram () om terug te keren naar de stand-bymodus.

# Het apparaat reinigen

Als er zich problemen voordoen met de afdrukkwaliteit of als u uw apparaat in een stofrijke omgeving gebruikt, moet u uw apparaat regelmatig schoonmaken om de beste afdrukkwaliteit te blijven garanderen en de gebruiksduur van uw apparaat te verlengen.



- Als u de behuizing van het apparaat reinigt met reinigingsmiddelen die veel alcohol, oplosmiddelen of andere agressieve substanties bevatten, kan de behuizing verkleuren of vervormen.
- Als er toner in het apparaat of in de directe omgeving ervan is terecht gekomen, raden wij u aan om de toner te verwijderen met een zachte, met water bevochtigde doek of tissue. Als u een stofzuiger gebruikt, wordt de toner in de lucht geblazen. Dit kan schadelijk voor u zijn.

## De buitenkant reinigen

Maak het apparaat aan de buitenkant schoon met een zachte, pluisvrije doek. U kunt de doek enigszins bevochtigen met water, maar let erop dat er geen water op of in het apparaat terechtkomt.

# Het apparaat reinigen

## De binnenkant reinigen

Tijdens het afdrukken kunnen zich in het apparaat papierresten, toner en stof verzamelen. Dit kan op een gegeven moment problemen met de afdrukkwaliteit veroorzaken, zoals tonervlekken of vegen. Deze problemen kunnen worden gereduceerd en verholpen door de binnenkant van het apparaat te reinigen.



- Om schade aan de tonercassette te voorkomen, moet u ervoor zorgen dat deze niet langer dan enkele minuten wordt blootgesteld aan licht. Dek de cassette zo nodig af met een stuk papier.
- Raak het groene gedeelte van de tonercassette niet aan. Neem de cassette vast bij de handgreep om te vermijden dat u de onderkant aanraakt.
- Gebruik een droge pluisvrije doek voor het reinigen van de binnenkant van het apparaat. Let op dat u de transportrol of andere onderdelen niet beschadigt. Gebruik geen oplosmiddelen, zoals benzeen of verdunner. Dit kan de afdrukkwaliteit negatief beïnvloeden en het apparaat beschadigen.



- Gebruik een niet-pluizende doek om het apparaat te reinigen.
- Schakel het apparaat uit en haal de stekker uit het stopcontact. Wacht totdat het apparaat is afgekoeld. Als uw apparaat een aan/uit-schakelaar heeft, zet u de aan/uit-schakelaar uit voordat u het apparaat reinigt.
- De afbeeldingen in deze gebruikershandleiding zijn afhankelijk van de opties en het model, en komen mogelijk niet helemaal overeen met uw apparaat. Controleer het type apparaat (zie "Voorkant" op pagina 19).

# Het apparaat reinigen

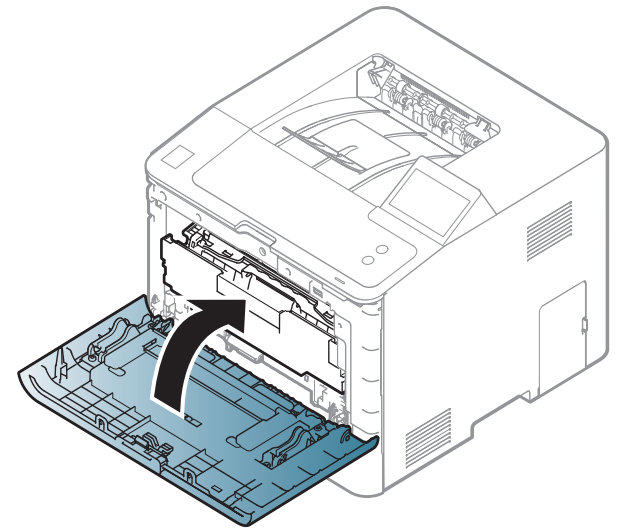
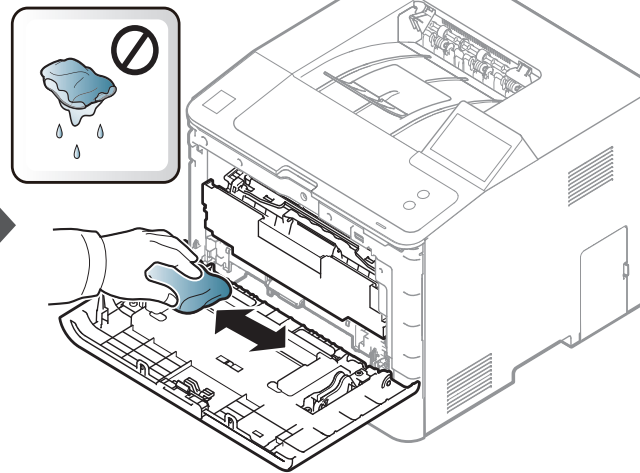
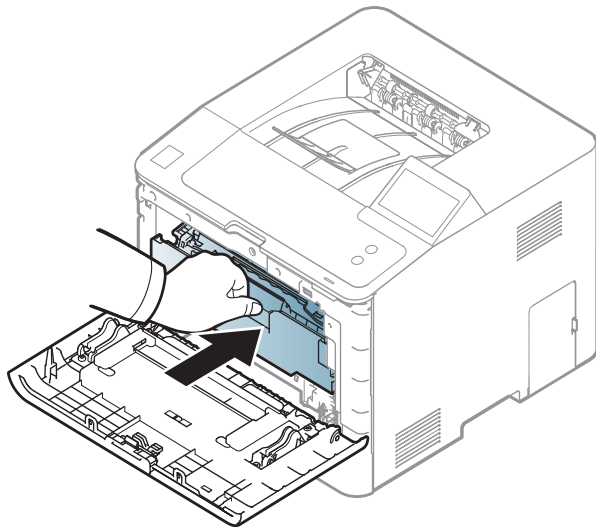
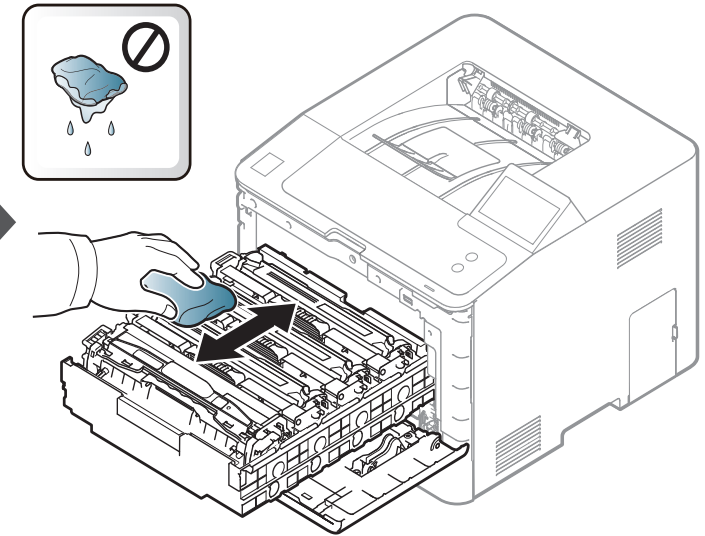
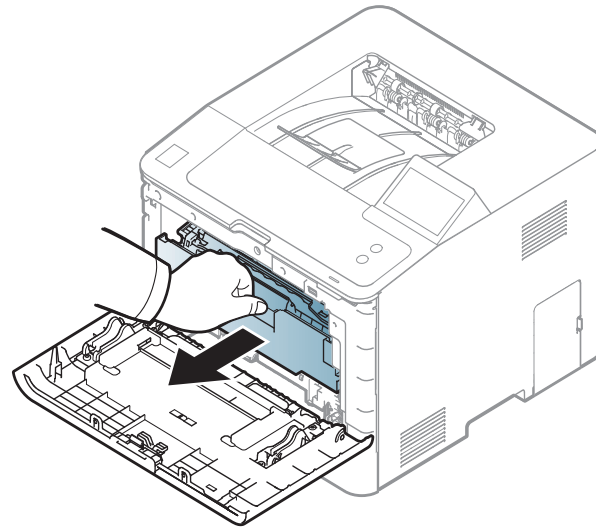
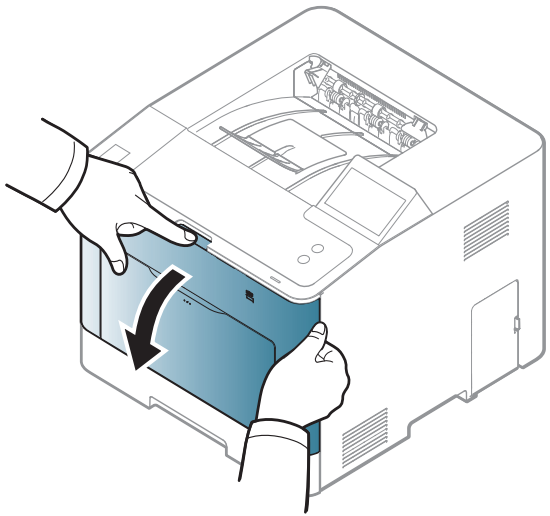

# Het apparaat reinigen

## Reinigen van de opneemrol



- Schakel het apparaat uit en haal de stekker uit het stopcontact. Wacht totdat het apparaat is afgekoeld. Als uw apparaat een aan/uit-schakelaar heeft, zet u de aan/uit-schakelaar uit voordat u het apparaat reinigt.
- De afbeeldingen in deze gebruikershandleiding zijn afhankelijk van de opties en het model, en komen mogelijk niet helemaal overeen met uw apparaat. Controleer het type apparaat (zie "Voorkant" op pagina 19).

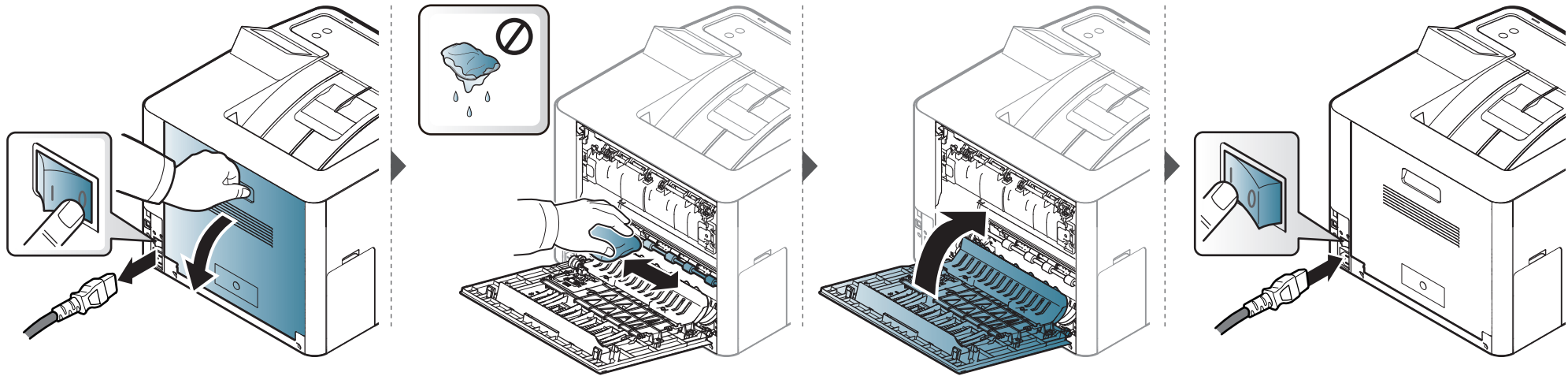

# Tips voor het verplaatsen en opbergen van het apparaat

- U mag het apparaat bij het verplaatsen niet ondersteboven of op zijn kant houden. Er kan immers toner vrijkomen binnenin het apparaat waardoor er schade aan het apparaat kan ontstaan of de afdrukkwaliteit kan verslechteren.
- Als u het apparaat verplaatst, moet u ervoor zorgen dat ten minste twee mensen het apparaat goed vasthouden.



# 4. Problemen oplossen

In dit hoofdstuk vindt u nuttige informatie over wat u moet doen als er een probleem optreedt.

- **Tips om papierstoringen te voorkomen** 80
- **Papierstoringen verhelpen** 81
- **Informatie over de status-LED** 90
- **Informatie over displaymeldingen** 92



- In dit hoofdstuk vindt u nuttige informatie over wat u moet doen als er een probleem optreedt. Als uw apparaat beschikt over een displayscherm, controleert u eerst het bericht op het displayscherm om de fout op te lossen.
- Als u in dit hoofdstuk geen oplossing voor uw probleem vindt, raadpleegt u het hoofdstuk **Problemen oplossen** in de Handleiding Geavanceerd (zie "Problemen oplossen" op pagina 250).
- Als u de oplossing niet kunt vinden in deze Gebruikershandleiding of het probleem blijft aanhouden, neem dan contact op met een servicecentrum.

# Tips om papierstoringen te voorkomen

U kunt de meeste papierstoringen voorkomen door het juiste type afdrukmedia te gebruiken. Zie de volgende tips om storingen met vastzittend papier te voorkomen:

- Zorg ervoor dat de verstelbare geleiders correct zijn ingesteld (zie "Lade overzicht" op pagina 33).
- Verwijder geen papier uit de papierlade tijdens het afdrukken.
- Buig het papier, waaier het uit en maak er een rechte stapel van voordat u het in de lade plaatst.
- Gebruik geen gekreukt, vochtig of sterk gekruld papier.
- Plaats geen verschillende soorten papier in een lade.
- Gebruik alleen aanbevolen afdrukmedia (zie "Specificaties van de afdrukmedia" op pagina 103).



# Papierstoringen verhelpen



Trek het vastgelopen papier voorzichtig en langzaam naar buiten om te voorkomen dat het scheurt.

## In lade 1



De afbeeldingen in deze gebruikershandleiding zijn afhankelijk van de opties en het model, en komen mogelijk niet helemaal overeen met uw apparaat. Controleer het type apparaat (zie "Voorkant" op pagina 19).

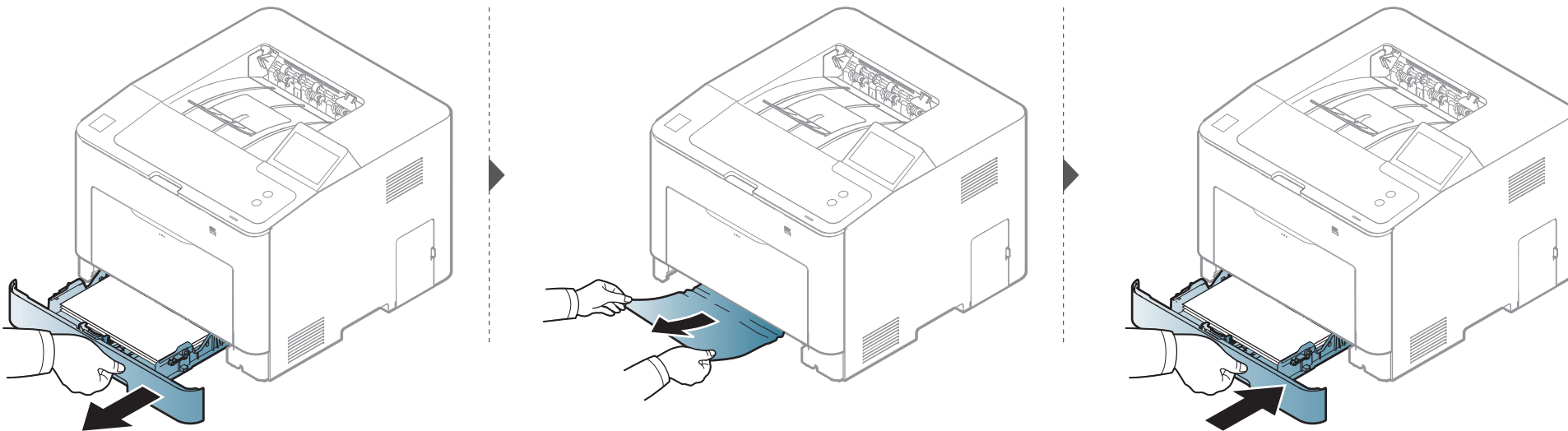

# Papierstoringen verhelpen

In optionele lade

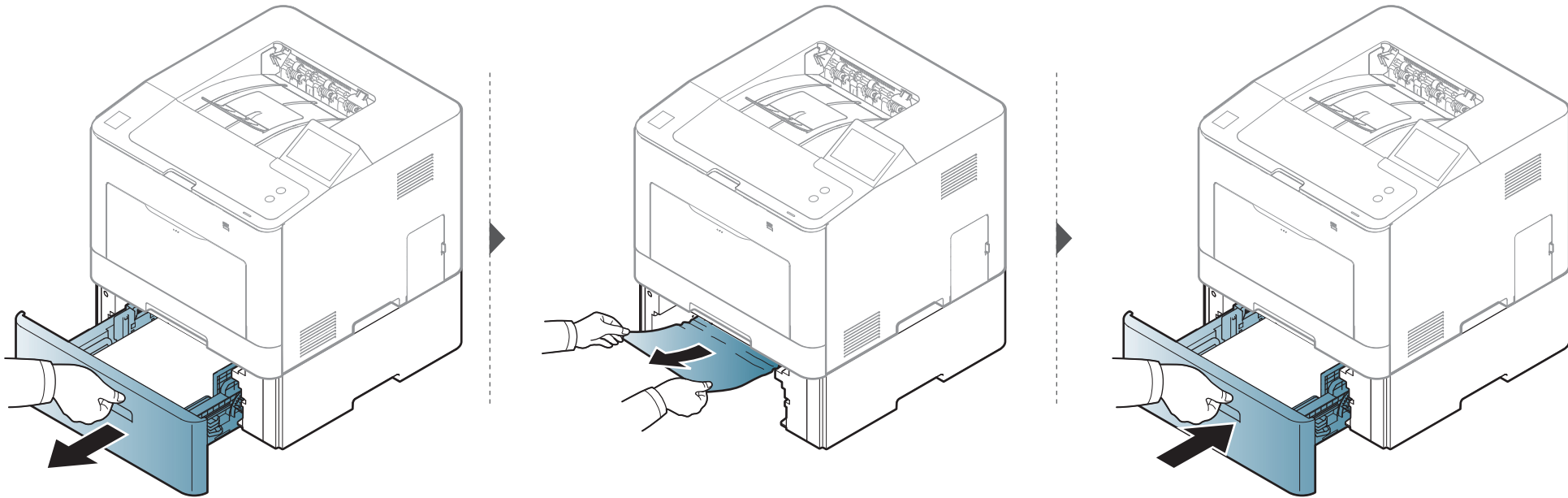

# Papierstoringen verhelpen

Ga naar de volgende stap als u geen papier ziet in dit gebied:

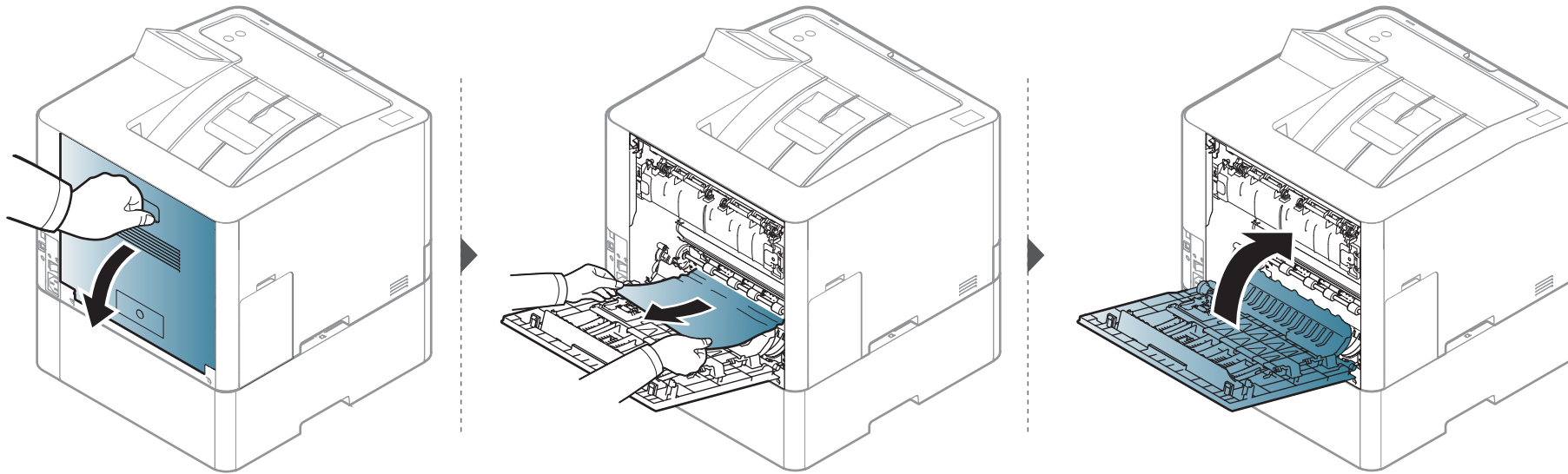

# Papierstoringen verhelpen

## In de multifunctionele lade

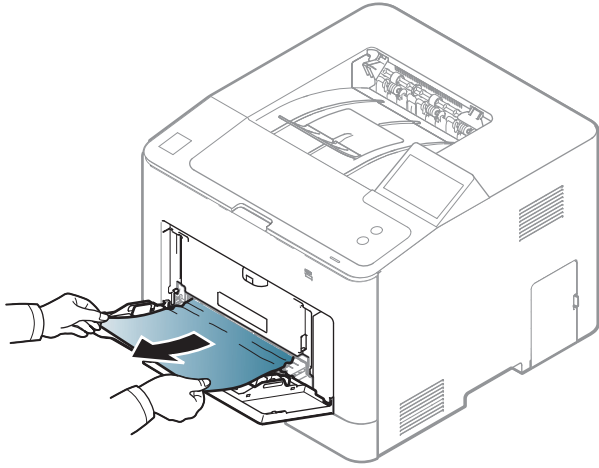

# Papierstoringen verhelpen

Ga naar de volgende stap als u geen papier ziet in dit gebied:

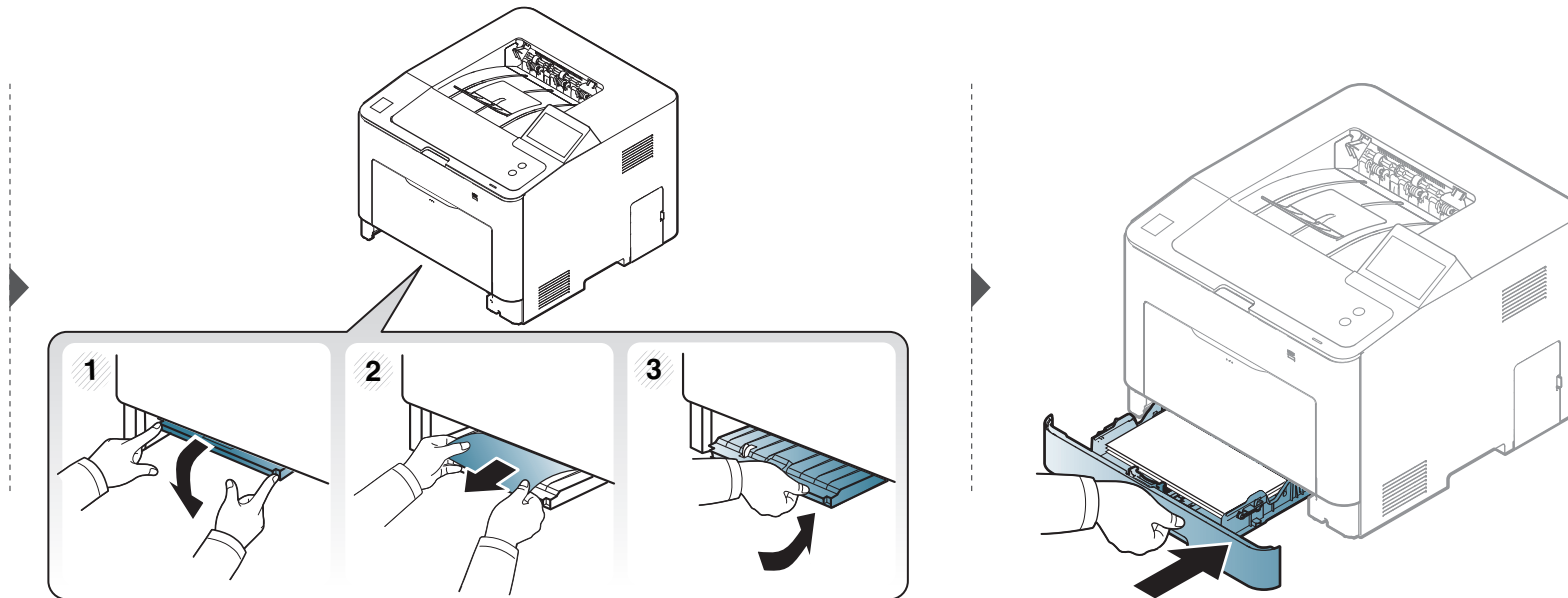
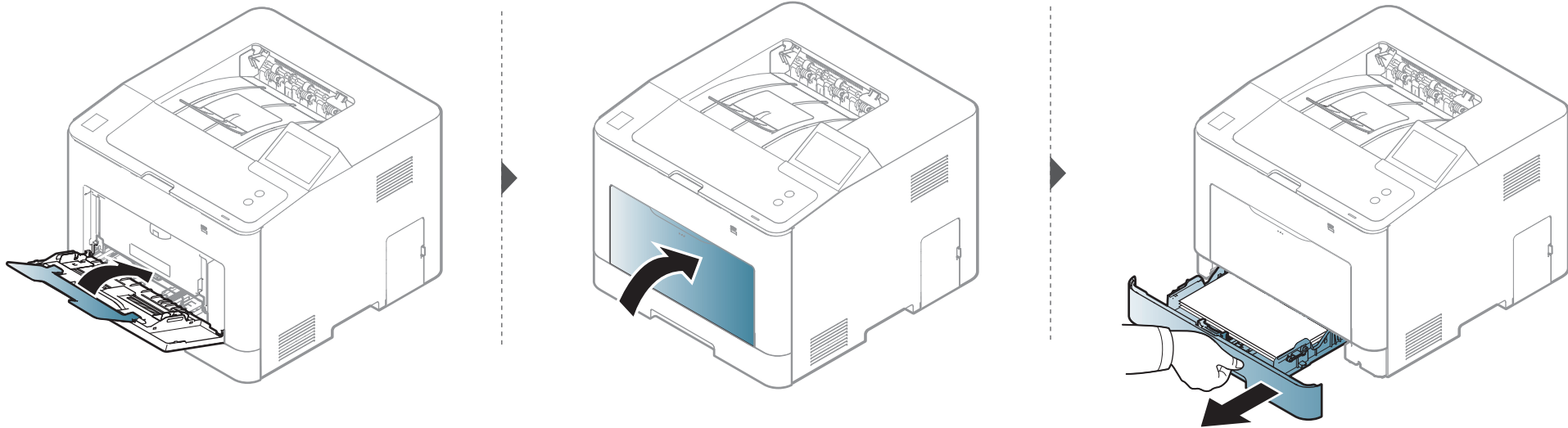

# Papierstoringen verhelpen

## Binnenin het apparaat



Het gebied rond de fixeereenheid is heet. Schakel het apparaat uit en wacht totdat het apparaat is afgekoeld voordat u papier uit het gebied rondom de fixeereenheid verwijderd. Wees voorzichtig als u papier uit dit gebied verwijderd, aangezien onvoorzichtigheid kan leiden tot verwondingen.



De afbeeldingen in deze gebruikershandleiding zijn afhankelijk van de opties en het model, en komen mogelijk niet helemaal overeen met uw apparaat. Controleer het type apparaat (zie "Voorkant" op pagina 19).

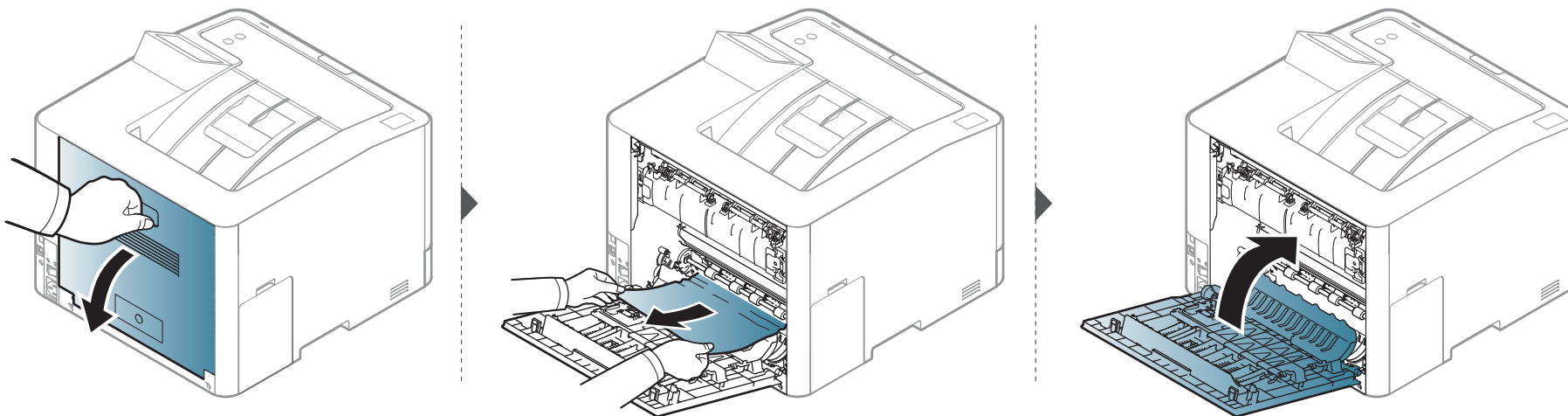

# Papierstoringen verhelpen

## In het uitvoergebied



Het gebied rond de fixeereenheid is heet. Wees voorzichtig wanneer u papier uit het apparaat verwijdert.

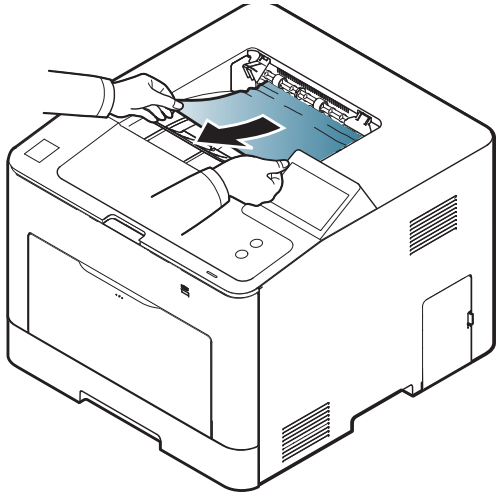

# Papierstoringen verhelpen

Ga naar de volgende stap als u geen papier ziet in dit gebied:

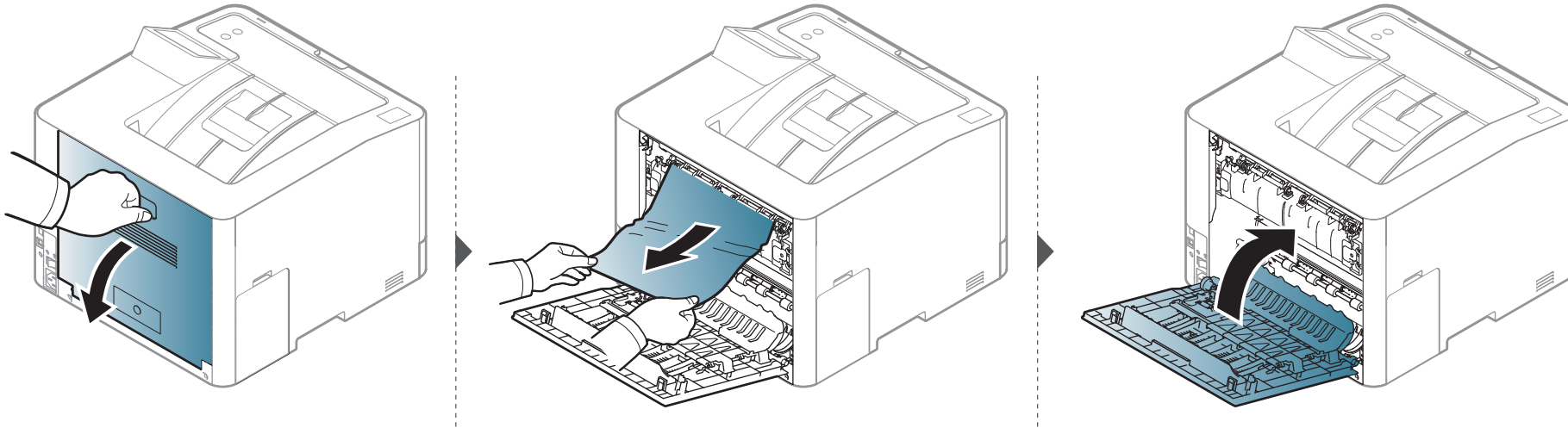



# Papierstoringen verhelpen

## Rond de duplexeenheid

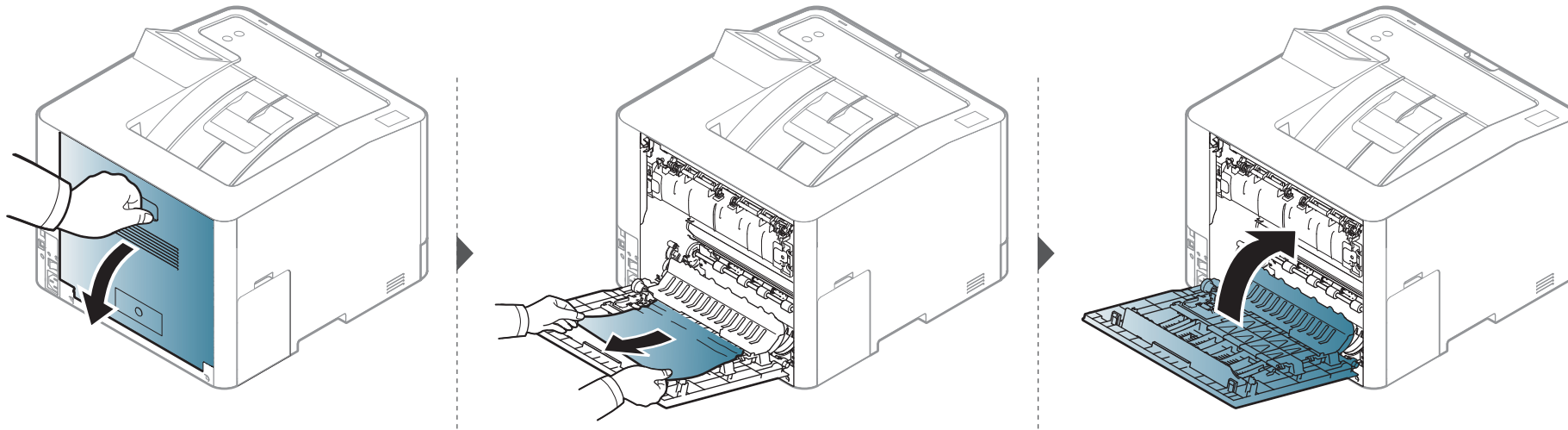

# Informatie over de status-LED



De kleur van de LED geeft de huidige status van het apparaat aan.



- Afhankelijk van het model of land zijn enkele LED's mogelijk niet beschikbaar (zie "Overzicht van het bedieningspaneel" op pagina 21).
- Zie de foutmelding en de bijbehorende instructies om de fout op te lossen (zie "Informatie over displaymeldingen" op pagina 92).
- U kunt de fout ook oplossen met de tips in het programmavenster Samsung-printerstatus (zie "Samsung-printerstatus gebruiken" op pagina 241).
- Neem contact op met een medewerker van de klantenservice als het probleem zich blijft voordoen.

LED	Status	Omschrijving	
(↔/△) Status	<b>Uit</b>	Het apparaat is offline.	
	<b>Groen</b>	<b>Knippert</b>	Als het lampje knippert, is het apparaat bezig met het ontvangen of afdrucken van gegevens.
		<b>Aan</b>	<ul style="list-style-type: none"><li>• Het apparaat is online en klaar voor gebruik.</li></ul>
	<b>Rood</b>	<b>Knippert</b>	<ul style="list-style-type: none"><li>• Er is een kleine storing opgetreden en het apparaat wacht tot het probleem is verholpen. Bekijk het bericht op het display. Als het probleem is opgelost, gaat de printer door met afdrucken.</li><li>• De tonercassette is bijna leeg. Geschatte levensduur van een cassette<sup>a</sup> van de tonercassette is bijna bereikt. Bereid een nieuwe cassette voor ter vervanging van de oude. U kunt de afdrukkwaliteit tijdelijk verhogen door de toner te herverdelen (zie "Toner herverdelen" op pagina 61).</li></ul>
			<b>Aan</b>

# Informatie over de status-LED

LED	Status	Omschrijving	
 Draadloos	Blauw	<b>Knippert</b>	Het apparaat maakt verbinding met een draadloos netwerk.
		<b>Aan</b>	Het apparaat maakt verbinding met een draadloos netwerk (zie "Draadloos netwerk instellen" op pagina 150).
		<b>Uit</b>	De verbinding tussen het apparaat en het draadloze netwerk is verbroken.
 Aan/uit	Blauw	<b>Aan</b>	Het apparaat bevindt zich in energiebesparende modus.
		<b>Uit</b>	Het apparaat staat in de gereedmodus of het apparaat is uitgeschakeld.

a. De geschatte gebruiksduur van een cassette verwijst naar de verwachte of geschatte gebruiksduur van een tonercassette. Dit geeft aan hoeveel afdrukken er gemiddeld kunnen worden gemaakt met de cassette conform ISO/IEC 19798. Het aantal pagina's kan worden beïnvloed door de omgevingsomstandigheden, het percentage van de afbeelding, de tijd tussen afdruktaken, media en formaat van het afdruk materiaal. Er kan wat toner achterblijven in de cassette, ook als de rode LED brandt en de printer stopt met afdrukken.

# Informatie over displaymeldingen

Er verschijnen berichten op het display van het bedieningspaneel om de status van het apparaat of fouten te melden. Raadpleeg de onderstaande tabellen voor de betekenis van de berichten en verhelp indien nodig het probleem.



- U kunt de fout ook oplossen met de tips in het programmavenster Afdrukstatus (zie "Samsung-printerstatus gebruiken" op pagina 241).
- Als het bericht niet in de tabel voorkomt, schakelt u het apparaat uit en weer in en probeert u de afdruktaak opnieuw uit te voeren. Neem contact op met een medewerker van de klantenservice als het probleem zich blijft voordoen.
- Als u contact opneemt met de klantenservice, is het nuttig dat u het bericht op het display doorgeeft aan een medewerker van de klantenservice.
- Afhankelijk van de opties of het model verschijnen sommige meldingen mogelijk niet op het display.
- [foutnummer] geeft het foutnummer aan.
- [ladenummer] geeft het ladenummer aan.
- [kleur] geeft de kleur van de toner aan.

## Foutmeldingen gerelateerd aan vastgelopen papier

Melding	Betekenis	Voorgestelde oplossing
<b>Papierst. in duplex.</b>	Het papier is vastgelopen bij het dubbelzijdig afdrukken. Dit geldt alleen voor apparaten die over deze functie beschikken.	Verwijder het vastgelopen papier (zie "Rond de duplexeenheid" op pagina 89).
<b>Papierstoring in het uitvoergebied</b>	Er is papier vastgelopen bij de uitgang.	Verwijder het vastgelopen papier (zie "In het uitvoergebied" op pagina 87).
<b>Papierstoring in machine</b>	Er is papier vastgelopen in het apparaat.	Verwijder het vastgelopen papier (zie "Binnenin het apparaat" op pagina 86).
<b>Papierstoring in lade 1</b>	Er is papier vastgelopen in de lade.	Verwijder het vastgelopen papier (zie "In lade 1" op pagina 81).

# Informatie over displaymeldingen

Melding	Betekenis	Voorgestelde oplossing
<b>Papierstoring in lade 2</b>	Er is papier vastgelopen in de optionele lade.	Verwijder het vastgelopen papier (zie "In optionele lade" op pagina 82).
<b>Papierstoring in MF-lade</b>	Er is papier vastgelopen in de multifunctionele lade.	Verwijder het vastgelopen papier (zie "In de multifunctionele lade" op pagina 84).

# Informatie over displaymeldingen

## Meldingen over de tonercassette

Melding	Betekenis	Voorgestelde oplossing
<b>[color] Toner niet geplaatst</b>	Er is geen tonercassette geplaatst.	Installeer de tonercassette opnieuw.
	Er is geen tonercassette geplaatst.	Installeer de tonercassette twee of drie keer om er zeker van te zijn dat deze juist is geplaatst. Als het probleem zich blijft voordoen, neem dan contact op met een servicecentrum.
	Beschermende film niet verwijderd van de toner.	Verwijder de beschermende laag van de tonercassette. Raadpleeg de Beknopte installatiehandleiding die met uw apparaat is meegeleverd.
<b>[color] Toner niet compatibel</b>	De aangegeven tonercassette is niet geschikt voor uw apparaat.	Vervang de tonercassette door een tonercassette van Samsung die speciaal is ontworpen voor uw apparaat (zie "De tonercassette vervangen" op pagina 63).

Melding	Betekenis	Voorgestelde oplossing
<b>Fout: [foutnummer]</b> <b>Fout [color] toner:[error number].[color] toner opnieuw installeren</b>	De aangegeven tonercassette is niet juist geplaatst of de aansluiting is vies.	Installeer de tonercassette van Samsung twee of drie keer om er zeker van te zijn dat deze juist is geplaatst. Als het probleem zich blijft voordoen, neem dan contact op met een servicecentrum.
<b>Nieuwe [color] TC vrb.</b>	De tonercassette bevat nog een kleine hoeveelheid toner. Geschatte levensduur van een cassette <sup>a</sup> van de tonercassette is bijna bereikt.	Houd een nieuwe cassette gereed om de oude cassette te vervangen. U kunt de afdrukkwaliteit tijdelijk verhogen door de toner te herverdelen (zie "Toner herverdelen" op pagina 61).

# Informatie over displaymeldingen

Melding	Betekenis	Voorgestelde oplossing
<b>Plaats nw. [color] TC Vervangen door nieuwe [color] tonercassette</b>	De aangegeven tonercassette is bijna aan het einde van de geschatte levensduur <sup>a</sup> .	<ul style="list-style-type: none"><li>• U kunt kiezen tussen <b>Stoppen</b> of <b>Doorgaan</b>, zoals weergegeven op het bedieningspaneel. Als u <b>Stoppen</b> selecteert, zal de printer stoppen met afdrucken. Als u <b>Doorgaan</b> kiest, gaat de printer door met afdrucken maar kan de afdrukkwaliteit niet worden gegarandeerd.</li><li>• Als u van een optimale afdrukkwaliteit wilt blijven genieten, dient u de tonercassette te vervangen wanneer dit bericht verschijnt. Als u de cassette verder blijft gebruiken kunnen er problemen optreden met de afdrukkwaliteit (zie "De tonercassette vervangen" op pagina 63).</li></ul>
<b>Plaats nw. [color] TC Einde levensduur. Vervangen door nieuwe [color] tonercassette</b>	De aangeduide tonercassette heeft haar geschatte levensduur bereikt <sup>a</sup> .	Vervang de tonercassette (zie "De tonercassette vervangen" op pagina 63).

a. De geschatte gebruiksduur van een cassette verwijst naar de verwachte of geschatte gebruiksduur van een tonercassette. Het geeft aan hoeveel afdrucken er met de cassette gemiddeld kunnen worden gemaakt conform ISO/IEC 19798 (zie "Beschikbare verbruiksartikelen" op pagina 57). Het aantal pagina's kan afhankelijk zijn van de omgevingsomstandigheden, het percentage afbeeldingen, de tijd tussen de afdruktaken, media en het mediaformaat. Het is mogelijk dat de cassette nog wat toner bevat wanneer de desbetreffende melding verschijnt en de printer stopt met afdrucken.



Samsung raadt het gebruik van niet-originele Samsung-tonercassettes (bijv. hervulde of gerecyclede cassettes) af. Samsung kan de kwaliteit van niet-originele Samsung-tonercassettes immers niet garanderen. Onderhoud en herstellingen die vereist zijn als gevolg van het gebruik van andere tonercassettes dan die van Samsung worden niet gedekt door de garantie van het apparaat.

## Meldingen over de papierlade

Melding	Betekenis	Voorgestelde oplossing
<b>Uitvoerbak is vol</b>	De uitvoerlade is vol.	Zodra het papier uit de uitvoerlade is verwijderd, gaat de printer door met afdrucken. Neem contact op met de klantendienst als het probleem zich blijft voordoen.

# Informatie over displaymeldingen

Melding	Betekenis	Voorgestelde oplossing
<b>Papier in lade [tray type] is op</b>	De aangegeven papierlade is leeg.	Plaats papier in de lade (zie "Papier in de lade plaatsen" op pagina 34).
<b>Paper empty in all trays</b>	Alle lades zijn leeg.	Plaats papier in de lade (zie "Papier in de lade plaatsen" op pagina 34).
<b>Verkeerd papier in MF-lade</b>	Er is geen papier in de multifunctionele lade.	Plaats papier in de multifunctionele lade (zie "Multifunctionele lade" op pagina 36).
<b>Cassette lade 2 uit</b>	De optionele lade 2 is niet geïnstalleerd.	Installeer optionele lade 2. Als optionele lade 2 is geïnstalleerd, controleert u de kabel waarmee de optionele lade 2 op het apparaat is aangesloten. Bel de klantenservice als het probleem blijft optreden.

## Meldingen over het netwerk

Melding	Betekenis	Voorgestelde oplossing
<b>IP-conflict</b>	Het IP-adres wordt elders gebruikt.	Controleer het IP-adres of vraag een nieuw IP-adres aan.
<b>802,1x netwerkfout</b>	Verificatie mislukt.	Controleer het netwerkverificatieprotocol. Neem contact op met uw netwerkbeheerder als dit probleem zich blijft voordoen.



# Informatie over displaymeldingen

## Div. meldingen

Melding	Betekenis	Voorgestelde oplossing
<b>Niet juiste kam.temp.</b>	Het apparaat staat opgesteld in een vertrek met een ongeschikte kamertemperatuur.	Verplaats de machine naar een kamer met gepaste kamertemperatuur (zie "Specificaties" op pagina 101).
<b>Klep staat open.Sluit de klep.</b>	De klep is niet goed gesloten.	Sluit de klep goed. Deze moet vastklikken.
<b>Fout: [error number] Probleem [error number] motorsyst.Bel klantendienst</b>	Er is een probleem in het motorsysteem.	Trek de stekker van het netsnoer uit het stopcontact en steek hem er weer in. Neem contact op met de serviceafdeling als het probleem zich blijft voordoen.

Melding	Betekenis	Voorgestelde oplossing
<b>Fout: [foutnummer] Fout van UI-systeem: [error number]. Bel voor service</b>	Er is een probleem in het UI-systeem.	Trek de stekker van het netsnoer uit het stopcontact en steek hem er weer in. Neem contact op met de serviceafdeling als het probleem zich blijft voordoen.
<b>Fout: [foutnummer] Fout fuserunit: [error number].Uit- en weer aanzetten</b>	Er is een probleem met de fixeereenheid (fuser).	Start het apparaat opnieuw op. Als het probleem zich blijft voordoen, neem dan contact op met een servicecentrum.
<b>Fout: [foutnummer] Motorstoring: [error number]. Uit- en weer aanzetten. Neem contact op met de klantenservice als het probleem aanhoudt</b>	Er is een probleem in het motorsysteem.	Start het apparaat opnieuw op. Als het probleem zich blijft voordoen, neem dan contact op met een servicecentrum.

# Informatie over displaymeldingen

Melding	Betekenis	Voorgestelde oplossing
<b>Fout: [foutnummer]</b> <b>LSU-fout: [error number].</b> Uit- en weer aanzetten. Neem contact op met de klantenservice als het probleem aanhoudt	Er is een probleem met de LSU.	Start het apparaat opnieuw op. Als het probleem zich blijft voordoen, neem dan contact op met een servicecentrum.
<b>Fout: [foutnummer]</b> <b>Storing ventilatie: [error number].</b> Zet uit en weer aan. Neem contact op met de klantenservice als het probleem zich blijft voordoen	Er is een probleem in het ventilatiesysteem.	Start het apparaat opnieuw op. Als het probleem zich blijft voordoen, neem dan contact op met een servicecentrum.
<b>Fout: [foutnummer]</b> <b>Sensorfout: [error number].</b> Zet het apparaat uit en weer aan. Neem contact op met de servicedienst als het probleem zich blijft voordoen	Er is een probleem in de sensor.	Start het apparaat opnieuw op. Als het probleem zich blijft voordoen, neem dan contact op met een servicecentrum.

Melding	Betekenis	Voorgestelde oplossing
<b>Plaats transp.riem</b>	De transportriem is niet geïnstalleerd.	Installeer een originele transportriem van Samsung.
<b>Transp.riem nt comp</b>	De transportriem van het apparaat is niet geschikt voor uw apparaat.	Installeer een origineel Samsung-onderdeel dat voor uw apparaat werd ontwikkeld.
<b>Transportriem klaarh</b>	De levensduur van de transportriem zal binnenkort verlopen.	Vervang de transportriem met een nieuwe. Als het probleem zich blijft voordoen, neem dan contact op met een servicecentrum.
<b>Verv. transportriem</b>	De transportriem is versleten.	
<b>Fuser klaarhouden</b>	De geschatte levensduur van de fixeereenheid is bijna bereikt.	Bereid een nieuwe fixeereenheid voor ter vervanging van de oude. Neem contact op met een servicecentrum.

# Informatie over displaymeldingen

Melding	Betekenis	Voorgestelde oplossing
<b>Vervang fuser</b>	De fixeereenheid is versleten.	Vervang de fixeereenheid door een nieuwe. Als het probleem zich blijft voordoen, neem dan contact op met een servicecentrum.
<ul style="list-style-type: none"><li>• <b>Vervang vertrag.rol</b></li><li>• <b>Vervang opneemrol</b></li></ul>	De rol is versleten.	Vervang de rol door een nieuwe. Als het probleem zich blijft voordoen, neem dan contact op met een servicecentrum.
<b>Toneropvangbak bijna vol</b>	De cassette voor gebruikte toner is bijna vol.	Houd een nieuwe cassette voor gebruikte toner gereed om de oude te vervangen.
<b>Cassette voor gebruikte toner is vol</b>	De cassette voor gebruikte toner is vol.	Vervang de cassette voor gebruikte toner met een echte Samsung-tonercassette (zie "De cassette voor gebruikte toner vervangen" op pagina 66).

Melding	Betekenis	Voorgestelde oplossing
<b>Gn c. gebr. tnr gepl.</b>	De tonerafvalcontainer is niet geïnstalleerd.	Installeer de cassette voor gebruikte toner. Indien geïnstalleerd, probeer de tonerafvalcontainer opnieuw te installeren. Neem contact op met de klantendienst als het probleem zich blijft voordoen.



# 5. Bijlage

In dit hoofdstuk staan productspecificaties en informatie met betrekking tot toepasbare regelgeving.

- **Specificaties** 101
- **Informatie over wettelijke voorschriften** 111
- **Copyright** 122

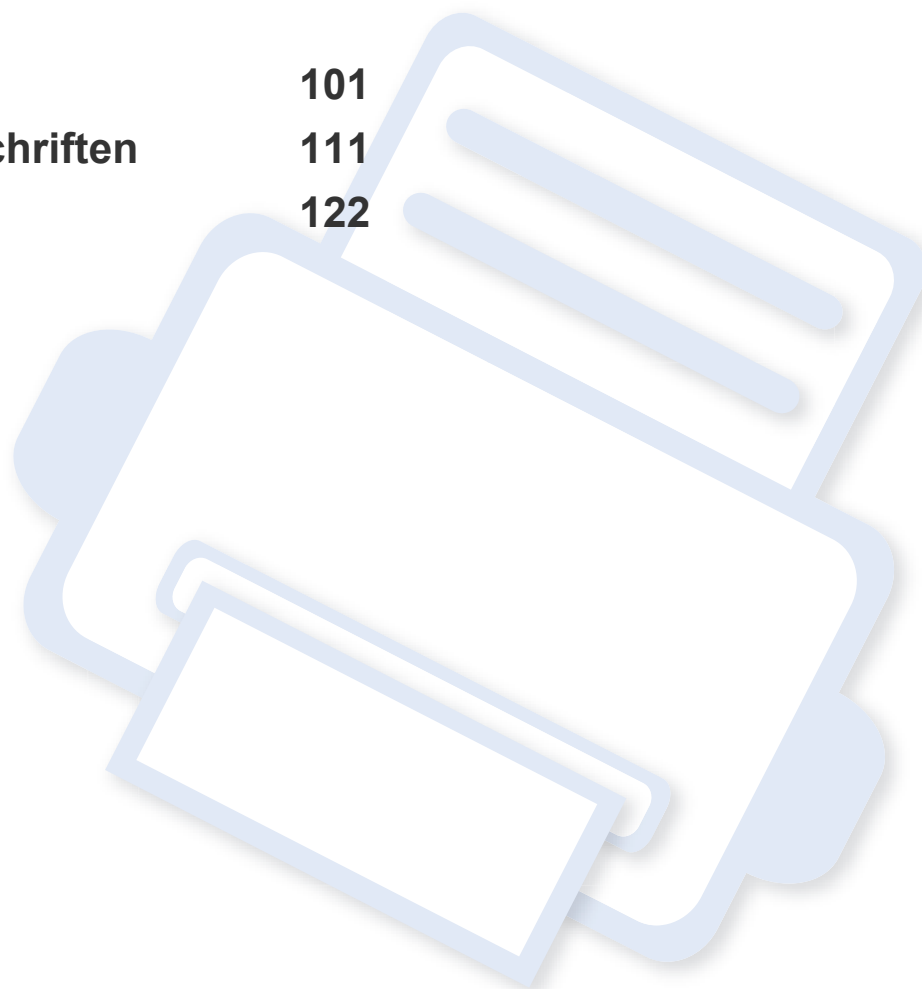

# Specificaties

## Algemene specificaties



De specificaties hieronder kunnen zonder voorafgaande kennisgeving worden gewijzigd. Ga naar [www.samsung.com](http://www.samsung.com) voor mogelijk gewijzigde informatie.

Items		Omschrijving
<b>Afmetingen<sup>a</sup></b>	<b>Breedte x Lengte x Hoogte</b>	420 x 452,5 x 353,3 mm
<b>Gewicht<sup>a</sup></b>	<b>Apparaat inclusief verbruiksartikelen</b>	20,13 Kg
<b>Geluidsniveau<sup>b c</sup></b>	<b>Stand-bymodus</b>	Minder dan 37 dB(A)
	<b>Afdrukmodus</b>	Minder dan 54 dB(A)
<b>Temperatuur</b>	<b>Gebruik</b>	10 tot 30 °C
	<b>Opslag (in verpakking)</b>	-20 tot 40 °C
<b>Vochtigheid</b>	<b>Gebruik</b>	20 tot 80% RV
	<b>Opslag (in verpakking)</b>	10 tot 90% RV
<b>Nominaal vermogen<sup>d</sup></b>	<b>Modellen op 110 volt</b>	AC 110 - 127 V
	<b>Modellen op 220 volt</b>	AC 220 - 240 V

# Specificaties

Items		Omschrijving
Stroomverbruik <sup>e</sup>	<b>Gemiddeld vermogen</b>	Minder dan 450 Watt
	<b>Stand-bymodus</b>	Minder dan 14 Watt
	<b>Energiebesparende modus</b>	Minder dan 2,5 W
	<b>Uitgeschakelde toestand<sup>f</sup></b>	Minder dan 0,1 Watt
	<b>Network Standby-modus (Activering alle poorten)</b>	Minder dan 2,1 W
<b>Draadloos<sup>g</sup></b>	<b>Module</b>	SPW-B43143U

a. De afmetingen en het gewicht zijn gebaseerd op een apparaat zonder accessoires.

b. Geluidsdrukkniveau, ISO 7779. Geteste configuratie: basisinstallatie apparaat, A4-papierformaat, enkelzijdig afdrukken.

c. Alleen voor China Als het geluid van de apparatuur luider is dan 63 dB (A), moet de apparatuur in een aparte ruimte worden geplaatst.

d. Zie het typeplaatje op het apparaat voor het juiste voltage (V), de frequentie (hertz) en het type stroom (A) voor uw apparaat.

e. Het stroomverbruik is afhankelijk van de status van de machine, de instellingen, de omgevingsvoorwaarden en de meetapparatuur en -methode die het land gebruikt.

f. Stroomverbruik kan alleen volledig worden voorkomen wanneer de voedingskabel niet is aangesloten.

g. Alleen voor draadloze modellen (zie "Functies per model" op pagina 8).

# Specificaties

## Specificaties van de afdrukmedia

Type	Formaat	Afmetingen	Gewicht/Capaciteit <sup>a</sup>	
			Lade 1/Optionele lade	Multifunctionele lade
Gewoon papier <sup>b</sup> <sup>c</sup>	Letter	216 x 279 mm	70 tot 90 g/m <sup>2</sup>	70 tot 90 g/m <sup>2</sup>
	Legal	216 x 356 mm	<ul style="list-style-type: none"><li>Lade 1: 250 vellen van 80 g/m<sup>2</sup></li><li>Optionele lade: 520 vellen van 80 g/m<sup>2</sup></li></ul>	<ul style="list-style-type: none"><li>50 vellen</li></ul>
	US Folio	216 x 330 mm		
	A4	210 x 297 mm		
	Oficio	216 x 343 mm		
	JIS B5	182 x 257 mm		
	ISO B5	176 x 250 mm		
	Executive	184 x 267 mm		
	Statement	140 x 216 mm		
	A5	148 x 210 mm		
	A6	105 x 148 mm	70 tot 90 g/m <sup>2</sup> <ul style="list-style-type: none"><li>150 vellen van 80 g/m<sup>2</sup></li></ul> Niet beschikbaar in de optionele lade.	

# Specificaties

Type	Formaat	Afmetingen	Gewicht/Capaciteit <sup>a</sup>	
			Lade 1/Optionele lade	Multifunctionele lade
Enveloppen	Envelop Monarch	98 x 191 mm	75 tot 90 g/m <sup>2</sup> • 20 vellen Niet beschikbaar in de optionele lade.	75 tot 90 g/m <sup>2</sup> • 5 vellen
	Envelop Nr. 10	105 x 241 mm		
	Envelop Nr. 9	98 x 225 mm		
	Envelop DL	110 x 220 mm		
	Envelop C5	162 x 229 mm		
	Envelop C6	114 x 162 mm		
Dik papier <sup>b c</sup>	Zie Normaal papier	Zie Normaal papier	91 tot 105 g/m <sup>2</sup> • 50 vellen van 105 g/m <sup>2</sup>	91 tot 105 g/m <sup>2</sup> • 10 vellen
Dikker papier <sup>b c</sup>	Zie Normaal papier	Zie Normaal papier	164 tot 220 g/m <sup>2</sup> • 50 vellen van 220 g/m <sup>2</sup> Niet beschikbaar in de optionele lade.	164 tot 220 g/m <sup>2</sup> • 10 vellen
Dun papier	Zie Normaal papier	Zie Normaal papier	60 tot 70 g/m <sup>2</sup> • 250 vellen van 70 g/m <sup>2</sup>	60 tot 70 g/m <sup>2</sup> • 50 vellen
Katoen, Kleur, Voorgedrukt	Zie Normaal papier	Zie Normaal papier	75 tot 90 g/m <sup>2</sup> • 250 vellen van 80 g/m <sup>2</sup> Niet beschikbaar in de optionele lade.	75 tot 90 g/m <sup>2</sup> • 50 vellen

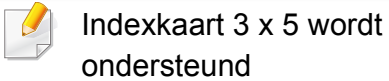

# Specificaties

Type	Formaat	Afmetingen	Gewicht/Capaciteit <sup>a</sup>	
			Lade 1/Optionele lade	Multifunctionele lade
Kringlooppapier	Zie Normaal papier	Zie Normaal papier	70 tot 90 g/m <sup>2</sup> • 250 vellen van 80 g/m <sup>2</sup>	70 tot 90 g/m <sup>2</sup> • 50 vellen
Transparanten	Letter, A4	Zie Normaal papier	138 tot 146 g/m <sup>2</sup> • 50 vellen Niet beschikbaar in de optionele lade.	138 tot 146 g/m <sup>2</sup> • 10 vellen
Etiketten <sup>d</sup>	Letter, Legal, US Folio, A4, JIS B5, ISO B5, Executive, A5	Zie Normaal papier	120 tot 150 g/m <sup>2</sup> • 50 vellen Niet beschikbaar in de optionele lade.	120 tot 150 g/m <sup>2</sup> • 10 vellen
Kartonpapier <sup>b c</sup>	Letter, Legal, US Folio, A4, JIS B5, ISO B5, Executive, A5	Zie Normaal papier	121 tot 163 g/m <sup>2</sup> • 50 vellen	121 tot 163 g/m <sup>2</sup> • 10 vellen  
Bankpostpapier	Zie Normaal papier	Zie Normaal papier	105 tot 120 g/m <sup>2</sup> • 50 vellen	105 tot 120 g/m <sup>2</sup> • 10 vellen
Archief, Geperforeerd papier, Briefhoofd	Zie Normaal papier	Zie Normaal papier	• 250 vellen	• 50 vellen

# Specificaties

Type	Formaat	Afmetingen	Gewicht/Capaciteit <sup>a</sup>	
			Lade 1/Optionele lade	Multifunctionele lade
Glossy foto <sup>b</sup>	Letter, A4, Postkaart 4x6	Zie Normaal papier	111 tot 130 g/m <sup>2</sup> voor lade <ul style="list-style-type: none"> <li>Lade 1: 30 vellen</li> <li>Optionele lade: 50 vellen</li> </ul>	111 tot 130 g/m <sup>2</sup> <ul style="list-style-type: none"> <li>5 vellen</li> </ul>
		Zie Normaal papier	131 tot 175 g/m <sup>2</sup> <ul style="list-style-type: none"> <li>Lade 1: 30 vellen</li> <li>Optionele lade: 50 vellen</li> </ul>	131 tot 175 g/m <sup>2</sup> <ul style="list-style-type: none"> <li>5 vellen</li> </ul>
		Zie Normaal papier	176 tot 220 g/m <sup>2</sup> <ul style="list-style-type: none"> <li>Lade 1: 30 vellen</li> <li>Optionele lade: 50 vellen</li> </ul>	176 tot 220 g/m <sup>2</sup> <ul style="list-style-type: none"> <li>5 vellen</li> </ul>
<b>Minimaal formaat (aangepast)</b>		<ul style="list-style-type: none"> <li><b>Papierlade 1:</b> 98 x 127 mm</li> <li><b>Optionele lade:</b> 148,5 x 210 mm</li> <li><b>Multifunctionele lade:</b> 76 x 127 mm</li> </ul>	<ul style="list-style-type: none"> <li>60 tot 220 g/m<sup>2</sup> voor lade1.</li> <li>60 tot 163 g/m<sup>2</sup> voor optionele lade.</li> </ul>	60 tot 220 g/m <sup>2</sup>
<b>Maximaal formaat (aangepast)</b>	216 x 356 mm			

a. De maximumcapaciteit kan verschillen en is afhankelijk van het gewicht en de dikte van afdrukmedia en de omgevingsomstandigheden.

b. Postkaart 4 x 6 wordt ondersteund voor lade 1, multifunctionele lade.

c. Indexkaart (3 x 5) wordt ondersteund voor multifunctionele lade.

d. De zachtheid van de voor dit apparaat gebruikte etiketten moet tussen 100 tot 250 (sheffield) bedragen. Deze getallen verwijzen naar het gladheidsniveau.

# Specificaties

## Systemvereisten

### Microsoft® Windows®

Besturingssysteem	Vereisten (aanbevolen)		
	Processor	RAM	Vrije schijfruimte
<b>Windows® XP</b>	Intel® Pentium® III 933 MHz (Pentium IV 1 GHz)	128 MB (256 MB)	1,5 GB
<b>Windows Server® 2003</b>	Intel® Pentium® III 933 MHz (Pentium IV 1 GHz)	128 MB (512 MB)	1,25 GB tot 2 GB
<b>Windows Server® 2008</b>	Intel® Pentium® IV 1 GHz (Pentium IV 2 GHz)	512 MB (2 GB)	10 GB
<b>Windows Vista®</b>	Intel® Pentium® IV 3 GHz	512 MB (1 GB)	15 GB
<b>Windows® 7</b>	Intel® Pentium® IV 1 GHz 32-bit of 64-bit-processor of hoger	1 GB (2 GB)	16 GB
	<ul style="list-style-type: none"><li>• Ondersteuning voor DirectX® 9 graphics met 128 MB geheugen (om het Aero-thema in te schakelen).</li><li>• DVD-R/W-station</li></ul>		
<b>Windows Server® 2008 R2</b>	Intel® Pentium® IV 1 GHz- (x86) of 1,4 GHz- (x64) processoren (2 GHz of sneller)	512 MB (2 GB)	10 GB
<b>Windows® 8</b>	Intel® Pentium® IV 1 GHz 32-bit of 64-bit-processor of hoger	2 GB	20 GB
<b>Windows® 8.1</b>	<ul style="list-style-type: none"><li>• Ondersteuning voor DirectX® 9 graphics met 128 MB geheugen (om het Aero-thema in te schakelen).</li><li>• DVD-R/W-station</li></ul>		
<b>Windows Server® 2012</b>	Intel® Pentium® IV 1 GHz- (x86) of 1,4 GHz- (x64) processoren (2 GHz of sneller)	512 MB (2 GB)	32 GB
<b>Windows Server® 2012 R2</b>			

# Specificaties



- Internet Explorer 6.0 of hoger is minimum vereist voor alle Windows-besturingssystemen.
- Gebruikers kunnen de software installeren als ze beheerdersrechten hebben.
- **Windows Terminal Services** is compatibel met uw apparaat.

## Mac

Besturingssysteem	Vereisten (aanbevolen)		
	Processor	RAM	Vrije schijfruimte
Mac OS X 10.5	<ul style="list-style-type: none"><li>• Intel® processoren</li><li>• 867 MHz of sneller Power PC G4/G5</li></ul>	512 MB (1 GB)	1 GB
Mac OS X 10.6	<ul style="list-style-type: none"><li>• Intel® processoren</li></ul>	1 GB (2 GB)	1 GB
Mac OS X 10.7 - 10.9	<ul style="list-style-type: none"><li>• Intel® processoren</li></ul>	2 GB	4 GB

# Specificaties

## Linux

Items	Vereisten
<b>Besturingssysteem</b>	Red Hat Enterprise Linux 5, 6 Fedora 11, 12, 13, 14, 15, 16, 17, 18, 19 openSUSE 11.0, 11.1, 11.2, 11.3, 11.4, 12.1, 12.2, 12.3 Ubuntu 10.04, 10.10, 11.04, 11.10, 12.04, 12.10, 13.04 SUSE Linux Enterprise Desktop 10, 11 Debian 5.0, 6.0, 7.0, 7.1 Mint 13, 14 , 15
<b>Processor</b>	Pentium IV 2,4GHz (Intel Core™2)
<b>RAM</b>	512 MB (1 GB)
<b>Vrije schijfruimte</b>	1 GB (2 GB)

## Unix

Items	Vereisten
<b>Besturingssysteem</b>	Sun Solaris 9, 10, 11 (x86, SPARC) HP-UX 11.0, 11i v1, 11i v2, 11i v3 (PA-RISC, Itanium) IBM AIX 5.1, 5.2, 5.3, 5.4, 6.1 7.1 (PowerPC)
<b>Vrije schijfruimte</b>	Tot 100 MB

# Specificaties

## Netwerkomgeving

 Alleen voor draadloze en netwerkmodellen (zie "Functies per model" op pagina 8).

U moet de netwerkprotocollen installeren op het apparaat om het als netwerkprinter te kunnen gebruiken. In de volgende tabel worden de netwerkomgevingen vermeld die door het apparaat worden ondersteund.

Items	Specificaties
<b>Netwerkinterface</b>	<ul style="list-style-type: none"><li>• Ethernet 10/100/1000 Base-TX bedraad LAN</li><li>• 802.11b/g/n draadloos LAN</li></ul>
<b>Netwerkbesturingssysteem</b>	<ul style="list-style-type: none"><li>• Windows® XP, Windows Server® 2003, Windows Vista®, Windows® 7, Windows® 8, Windows Server® 2008 R2</li><li>• Diverse Linux-besturingssystemen</li><li>• Mac OS X 10.5-10.9</li><li>• UNIX OS</li></ul>
<b>Netwerkprotocollen</b>	<ul style="list-style-type: none"><li>• TCP/IPv4</li><li>• DHCP, BOOTP</li><li>• DNS, WINS, Bonjour, SLP, UPnP</li><li>• Standard TCP/IP Printing (RAW), LPR, IPP, WSD, AirPrint, Google Cloud Print, ThinPrint</li><li>• SNMPv 1/2/3, HTTP, IPSec</li><li>• TCP/IPv6 (DHCP, DNS, Standard TCP/IP Printing, LPR, SNMPv 1/2/3, HTTP, IPSec)</li></ul>
<b>Draadloze netwerkbeveiliging</b>	<ul style="list-style-type: none"><li>• Verificatie: Open Syst., Ged. Sleutel, WPA Zakelijk/Privé, WPA2 Zakelijk/Privé</li><li>• Codering: WEP64, WEP128, TKIP, AES</li></ul>

# Informatie over wettelijke voorschriften

Dit apparaat is ontworpen voor een normale werkomgeving en is gecertificeerd conform verschillende veiligheidsvoorschriften.

## Verklaring inzake laserveiligheid

De printer is in de Verenigde Staten gecertificeerd als zijnde in overeenstemming met de vereisten van DHHS 21 CFR, hoofdstuk 1, subhoofdstuk J voor laserproducten van klasse I(1), en is elders gecertificeerd als een laserproduct van klasse I dat voldoet aan de vereisten van IEC 60825-1: 2007.

Laserproducten van klasse I worden niet als gevaarlijk beschouwd. Het lasersysteem en de printer zijn zo ontworpen dat bij normaal gebruik, gebruiksonderhoud of onder de voorgeschreven servicevoorwaarden personen niet worden blootgesteld aan laserstralen hoger dan Klasse I.

## Waarschuwing

De printer mag nooit worden gebruikt of nagekeken als de beschermkap van de laser/scanner is verwijderd. Hoewel ze onzichtbaar is, kan de gereflecteerde laserstraal uw ogen beschadigen.

Neem bij het gebruik van dit apparaat altijd deze elementaire veiligheidsmaatregelen in acht om het risico op brand, elektrische schokken en letsels te beperken.



CAUTION - CLASS 3B. INVISIBLE LASER RADIATION WHEN OPEN. AVOID EXPOSURE TO THE BEAM.

ATTENTION - CLASSE 3B. RADIATION LASER INVISIBLE EN CAS D'OUVERTURE. EVITER L'EXPOSITION AU FAISCEAU.

GEFAHREN - KLASSE 3B: UNSICHTBARE LASERSTRAHLUNG WENN GEOFFNET. STRAHLENAUSSETZUNG VERMEIDEN.

ATTENZIONE - CLASSE 3B. RADIAZIONI LASER INVISIBILI CON IL DISPOSITIVO APERTO. EVITARE L'ESPOSIZIONE AL RAGGIO.

PRECAUCIÓN - RADIACIÓN LÁSER INVISIBLE DE CLASE 3B PRESENTE AL ABRIR. EVITE LA EXPOSICIÓN AL HAZ.

PERIGO - CLASSE 3B. RADIAÇÃO LASER INVISÍVEL AO ABRIR. EVITE EXPOSIÇÃO DIRECTA AO FEIXE.

GEVAAR - KLASSE 3B. ONZICHTBARE LASERSTRALING INDIEN GEOPEND. VERMIJD BLOOTSTELLING AAN DE STRAAL.

ADVARSEL - KLASSE 3B. USYNLIG LASERSTRÅLING VED ÅBNING. UNNGÅ UDSÆTTELSE FOR STRÅLING.

ADVARSEL - KLASSE 3B. USYNLIG LASERSTRÅLING NÅR DEKSEL ÅPNES. UNNGÅ EKSPONERING FOR STRÅLEN.

VARNING - KLASSE 3B OSYNLIG LASERSTRÅLNING NÅR DENNA DEL ÄR ÖPPNAD. STRÅLEN ÄR FARLIG.

VAROITUS - LUOKAN 3B NÄKYMÄTTÖMÄLLE LASER-SÄTEILYÄ AVATTUNA. VÄLTÄ ALTISTUMISTA SÄTEELLE.

注意 - CLASS 3B. 严禁打开, 以免被不可见激光辐射 泄漏灼伤

주의 - 열리면 등급 3B 비가시 레이저 방사선이 방출됩니다. 광선에 노출을 피하십시오.

# Informatie over wettelijke voorschriften

## Veiligheid in verband met ozon



De ozonemissie van dit apparaat ligt onder 0,1 ppm. Ozon is zwaarder dan lucht. Zet dit apparaat dus op een plaats met goede ventilatie.

## Energiebesparingsmodus



Deze printer is uitgerust met een geavanceerde energiebesparende technologie die het stroomverbruik vermindert wanneer het apparaat niet wordt gebruikt.

Als de printer gedurende enige tijd geen gegevens ontvangt, wordt het stroomverbruik automatisch verlaagd.

ENERGY STAR en het ENERGY STAR-merk zijn gedeponeerde Amerikaanse handelsmerken.

Meer informatie over het ENERGY STAR-programma vindt u op <http://www.energystar.gov>

Voor modellen met ENERGY STAR-certificering staat het etiket van ENERGY STAR op uw apparaat. Controleer of uw apparaat gecertificeerd is met ENERGY STAR.

## Recycleren



Recycle de verpakkingsmaterialen van dit product, of verwijder ze op een milieuvriendelijke wijze.

## Alleen voor China

### 回收和再循环

为了保护环境，我们公司已经为废弃的产品建立了回收和再循环系统。我们会为您无偿提供回收同类废旧产品的服务。

当您废弃您正在使用的产品时，请您及时与授权耗材更换中心取得联系，我们会及时为您提供服务。

Website: <http://www.samsung.com/cn/support/location/supportServiceLocation.do?page=SERVICE.LOCATION>



# Informatie over wettelijke voorschriften

## Correcte verwijdering van dit product (afgedankte elektrische en elektronische

### (Van toepassing in landen met afzonderlijke verzamelssystemen)



Deze aanduiding op het product, op de accessoires of in de documentatie geeft aan dat het product en zijn elektronische accessoires (bijv. lader, hoofdtelefoon, USB-kabel) aan het eind van hun levensduur niet met ander huishoudelijk afval mogen worden weggegooid. Gelieve deze items te scheiden van andere soorten afval en ze op een verantwoorde wijze te recyclen met het oog op een duurzaam hergebruik van materialen en ter voorkoming van eventuele schade aan het milieu of de gezondheid als gevolg van een ongecontroleerde afvalverwijdering.

Huishoudelijke gebruikers moeten contact opnemen met de winkel waar ze dit product hebben gekocht of met de gemeente waar ze wonen om te vernemen waar en hoe ze deze artikelen milieuvriendelijk kunnen laten recyclen.

Zakelijke gebruikers dienen contact op te nemen met hun leverancier en dienen de voorwaarden en bepalingen van de verkoopovereenkomst te controleren. Dit product en zijn elektronische accessoires mogen niet met ander bedrijfsafval voor verwijdering worden gemengd.

## (Alleen voor de Verenigde Staten)

Verwijder elektronica door deze naar een goedgekeurd recyclingbedrijf te brengen. Vind recyclingbedrijven bij u in de buurt op onze website: [www.samsung.com/recyclingdirect](http://www.samsung.com/recyclingdirect) Of bel (877) 278 - 0799

## Proposition 65 van de Staat Californië, Waarschuwing (Alleen voor V.S.)

The California Safe Drinking Water and Toxic Enforcement Act requires the Governor of California to publish a list of chemicals known to the State of California to cause cancer or reproductive toxicity and requires businesses to warn of potential exposure to such chemicals.

WARNING: This product contains chemicals known to the State of California to cause cancer, birth defects or other reproductive harm.  
This appliance can cause low-level exposure to the chemicals, which can be minimized by operating the appliance in a well ventilated area.

# Informatie over wettelijke voorschriften

## Radiofrequentiestraling

### FCC-normen (VS)

Dit apparaat is conform Deel 15 van de FCC-voorschriften. Het gebruik van dit apparaat is onderworpen aan de volgende twee voorwaarden:

- dit apparaat mag geen schadelijke interferentie veroorzaken
- en moet alle ontvangen interferentie aanvaarden, inclusief interferentie die een ongewenste werking kan veroorzaken.

Dit apparaat is getest en voldoet aan de limieten voor digitale apparaten van klasse B, zoals vastgelegd in deel 15 van de FCC-voorschriften. Deze beperkingen zijn bedoeld om een redelijke bescherming te bieden tegen schadelijke interferentie binnenshuis. Dit apparaat genereert, gebruikt en straalt mogelijk radiofrequentie-energie uit en kan, indien het niet volgens de richtlijnen wordt geïnstalleerd en gebruikt, schadelijke interferentie voor radiocommunicatie veroorzaken. Er kan echter niet worden gegarandeerd dat bij een bepaalde installatie geen interferentie optreedt. Als dit apparaat schadelijke interferentie voor radio- of tv-ontvangst veroorzaakt, wat u kunt controleren door het apparaat in en uit te schakelen, raden wij de gebruiker aan de interferentie te beperken door de volgende maatregelen te treffen:

- Verplaats de ontvangstantenne of draai ze een andere kant op.
- Vergroot de afstand tussen de apparatuur en de ontvanger.
- Sluit de apparatuur aan op een stopcontact van een andere stroomkring dan die waarop de ontvanger is aangesloten.
- raadpleeg uw verdeler of een ervaren radio-/televisiemonteur.



Wijzigingen of modificaties die niet uitdrukkelijk zijn goedgekeurd door de fabrikant (die ervoor moet zorgen dat het apparaat aan de normen voldoet) kunnen ertoe leiden dat de toestemming aan de gebruiker om het apparaat te gebruiken vervalst.

### Canadese regelgeving inzake radio-interferentie

Dit digitale apparaat blijft binnen de grenzen (limieten van klasse B) voor stoorsignalen vanuit digitale apparatuur die zijn bepaald in de standaard voor apparatuur die interferentie zou kunnen veroorzaken, met de titel "Digital Apparatus", ICES-003 van Industry and Science Canada.

Cet appareil numérique respecte les limites de bruits radioélectriques applicables aux appareils numériques de Classe B prescrites dans la norme sur le matériel brouilleur : "Appareils Numériques", ICES-003 édictée par l'Industrie et Sciences Canada.

# Informatie over wettelijke voorschriften

## Verenigde Staten van Amerika

### Federale Communicatiecommissie (FCC)

#### Intentional emitter overeenkomstig FCC Deel 15

Mogelijk bevat uw printer radio-LAN-apparaten met een laag vermogen (radiofrequentieapparaten voor draadloze communicatie) die werken in de 2,4 GHz/5 GHz-band. Deze sectie is alleen van toepassing als deze apparaten aanwezig zijn. Controleer het systeemlabel om na te gaan of er draadloze apparaten aanwezig zijn.

Eventuele draadloze apparaten in uw systeem zijn enkel gekwalificeerd voor gebruik in de Verenigde Staten van Amerika als er een FCC ID-nummer op het systeemlabel staat.

De FCC heeft een algemene richtlijn uitgevaardigd waarin wordt aangegeven dat de afstand tussen een draadloos apparaat en het lichaam minstens 20 cm moet bedragen, bij gebruik van het apparaat nabij het lichaam (uitstekende delen niet meegerekend). Dit apparaat moet op meer dan 20 cm van het lichaam worden gehouden wanneer de draadloze apparatuur is ingeschakeld. Het afgegeven vermogen van het draadloze apparaat of de draadloze apparaten die mogelijk in uw printer zijn ingebouwd, ligt ruimschoots onder de RF-blootstellingsgrenzen die de FCC heeft bepaald.

Deze zender mag niet samen met een andere antenne of zender worden opgesteld of bediend.

Het gebruik van dit apparaat is onderworpen aan de volgende twee voorwaarden: (1) Dit apparaat mag geen schadelijke interferentie veroorzaken en (2) dit apparaat moet alle ontvangen interferentie accepteren, inclusief interferentie die een ongewenste werking van het apparaat kan veroorzaken.



Draadloze apparaten mogen niet door de gebruiker zelf worden hersteld. Ze mogen onder geen enkel beding gewijzigd worden. Wanneer u wijzigingen aanbrengt aan een draadloos apparaat, vervalt de gebruikerslicentie. Neem voor ondersteuning contact op met de fabrikant.

### FCC-bepaling voor het gebruik in draadloze LAN's:



Tijdens de installatie en het gebruik van een combinatie van deze zender en antenne kan dicht bij de geïnstalleerde antenne de RF-blootstellingsgrens van  $1 \text{ mW/cm}^2$  worden overschreden. Daarom moet de gebruiker altijd minstens 20 cm afstand houden van de antenne. Dit apparaat kan niet worden geïnstalleerd met een andere zender en verzendantenne.

# Informatie over wettelijke voorschriften

## Alleen voor Rusland/Kazachstan/Wit-Rusland



Изготовитель: «Самсунг Электроникс Ко., Лтд.»  
(Мэтан-донг) 129, Самсунг-ро, Енгтонг-гу, г. Сувон, Кёнги-до, Республика Корея  
Импортер: ООО «Самсунг Электроникс Рус Компани»  
Адрес: 125009, г. Москва, ул. Воздвиженка 10

Самсунг Электроникс Ко. Лтд  
(Мэтан-донг) 129, Самсунг-ро, Енгтонг-гу, Сувон қ., Кёнги-до, Корея Республикасы  
«САМСУНГ ЭЛЕКТРОНИКС КЗ ЭНД ЦЕНТРАЛ ЭЙЖА» ЖШС  
Заңды мекен-жайы: Қазақстан Республикасы, Алматы қ., Өл-Фараби даңғылы, 36, 3,4-қабаттар

## Alleen voor Duitsland

Das Gerät ist nicht für die Benutzung am Bildschirmarbeitsplatz gemäß Bildschirmarbeitsverordnung vorgesehen.

## Alleen voor Turkije

- **RoHS**

EEE Yönetmeliğine Uygundur.  
This EEE is compliant with RoHS.

- Bu ürünün ortalama yaşam süresi 7 yıl, garanti süresi 2 yıldır.

## Alleen voor Thailand

Deze telecommunicatieapparatuur voldoet aan de technische vereisten van NTC.

## De stekker van het netsnoer vervangen (alleen voor het VK)

### Belangrijk

Het netsnoer van dit apparaat is voorzien van een standaardstekker (BS 1363) van 13 ampère en een zekering van 13 ampère. Als u de zekering vervangt, moet u het juiste type van 13 ampère gebruiken. Nadat u de zekering hebt gecontroleerd of vervangen, moet u de afdekkap van de zekering weer sluiten. Als u de afdekkap van de zekering verloren bent, mag u de stekker niet gebruiken totdat u er een nieuwe afdekkap hebt op gezet.

Neem contact op met de leverancier bij wie u het apparaat hebt gekocht.

Stekkers van 13 ampère zijn het meest voorkomende type in het Verenigd Koninkrijk en kunnen in de meeste gevallen worden gebruikt. Sommige (vooral oudere) gebouwen hebben echter geen normale stopcontacten van 13 ampère. U moet een geschikt verloopstuk (adapter) kopen. Verwijder nooit de aangegoten stekker van het netsnoer.

# Informatie over wettelijke voorschriften



Als u de aangegoten stekker afsnijdt of weggooit, kunt u hem er niet meer op bevestigen en riskeert u een elektrische schok te krijgen als u hem in het stopcontact steekt.

## Belangrijke waarschuwing:



Dit apparaat moet op een geaard stopcontact worden aangesloten.

De aders van het netsnoer hebben de volgende kleurcodering:

- **Groen/geel:** aarding
- **Blauw:** neutraal
- **Bruin:** fase

Ga als volgt te werk als de kleuren van de aders in het netsnoer niet overeenstemmen met die van de stekker.

Sluit de geel-groene aardedraad aan op de pool die gemarkeerd is met de letter "E", het aardingssymbool, en geel-groen of groen is gekleurd.

Sluit de blauwe draad aan op de pool die gemarkeerd is met de letter "N" of zwart is gekleurd.

Sluit de blauwe draad aan op de pool die gemarkeerd is met de letter "L" of de kleur zwart.

In de stekker, adapter of verdeelkast moet een zekering van 13 ampère zijn aangebracht.

## Verklaring van overeenstemming (Europese landen)

### Goedkeuringen en certificeringen



Samsung Electronics verklaart hierbij dat deze [C2620x series] in overeenstemming is met de essentiële vereisten en andere relevante bepalingen van de R&TTE-richtlijn 1999/5/EG.

De conformiteitsverklaring vindt u op [www.samsung.com](http://www.samsung.com). Daar klikt u op Ondersteuning > Downloadcenter en geeft u de printernaam (MFP) in om EuDoC te doorzoeken.

**1 januari 1995:** Richtlijn 2006/95/EC van het Europees Parlement en de Raad betreffende de onderlinge aanpassing van de wettelijke voorschriften der lidstaten inzake elektrisch materiaal bestemd voor gebruik binnen bepaalde spanningsgrenzen.

**1 januari 1996:** Richtlijn 2004/108/EC van de Raad inzake de harmonisatie van de wetgevingen in de lidstaten betreffende elektromagnetische compatibiliteit.

**9 maart 1999:** Richtlijn 1999/5/EC van de Raad inzake radioapparatuur en eindapparatuur voor telecommunicatie en de onderlinge herkenning van hun conformiteit. U kunt bij uw vertegenwoordiger van Samsung Electronics Co., Ltd. een volledige verklaring krijgen waarin de relevante richtlijnen en de normen waarnaar wordt verwezen, zijn gedefinieerd.

# Informatie over wettelijke voorschriften

## EC-certificering

---

Certificering voor Richtlijn 1999/5/EC inzake radioapparatuur en eindapparatuur voor telecommunicatie (FAX)

Dit product van Samsung is gecertificeerd door Samsung zelf voor enkele-terminalverbindingen in heel Europa met het openbare telefoonnet (PSTN), in overeenstemming met richtlijn 1999/5/EC. Het product is ontworpen voor gebruik met de nationale openbare telefoonnetten en compatibele PBX-en van de Europese landen:

Indien er problemen optreden, moet u in eerste instantie contact opnemen met het Euro QA Lab van Samsung Electronics Co., Ltd.

Het product is getest op TBR21. Het European Telecommunication Standards Institute (ETSI) heeft voor gebruik en toepassing in overeenstemming met deze norm een adviesdocument gepubliceerd (EG 201 121), waarin opmerkingen en extra voorwaarden staan voor netwerkcompatibiliteit van TBR21-terminals. Het product is getest op, en voldoet aan, alle relevante adviezen in dit document.

## Europese radiogoedkeuringsinformatie (voor producten uitgerust met door de EU goedgekeurde radioapparaten)

---

Deze printer is bestemd voor gebruik thuis of op kantoor. Mogelijk bevat uw printer radio-LAN-apparaten met een laag vermogen (radiofrequentieapparaten voor draadloze communicatie) die werken in de 2,4/5 GHz-band. Deze sectie is alleen van toepassing als deze apparaten aanwezig zijn. Controleer het systeemlabel om na te gaan of er draadloze apparaten aanwezig zijn.



Draadloze apparaten die mogelijk in uw systeem aanwezig zijn mogen in de Europese Unie of daarmee verbonden regio's alleen worden gebruikt als een EG-conformiteitsmerkteken op het systeemlabel staat.

Het afgegeven vermogen van het draadloze apparaat of de draadloze apparaten die mogelijk in uw printer zijn ingebouwd, ligt ruimschoots onder de RF-blootstellingsgrenzen die de Europese Commissie in de R&TTE-richtlijn heeft vastgelegd.

## Krachtens de goedkeuring van draadloze apparaten gekwalificeerde Europese lidstaten:

EU-landen

## Europese landen met gebruiksbepalingen:

EU

EEA/EFTA-landen

Geen beperkingen op dit ogenblik.

# Informatie over wettelijke voorschriften

## Mededelingen aangaande normen

### Draadloze geleiding

Mogelijk bevat uw printer radio-LAN-apparaten met een laag vermogen (radiofrequentieapparaten voor draadloze communicatie) die werken in de 2,4 GHz/5 GHz-band. De volgende sectie geeft een algemeen overzicht van beschouwingen die betrekking hebben op het gebruik van een draadloos apparaat.

Bijkomende beperkingen, waarschuwingen en overwegingen voor specifieke landen zijn opgenomen in de specifieke landensecties (of landengroepensecties). De draadloze apparaten in uw systeem zijn uitsluitend gekwalificeerd voor gebruik in de landen die geïdentificeerd kunnen worden aan de hand van de markering "Radio gekeurd" op het systeemclassificatielabel. Als het land waar u het draadloos apparaat wilt gebruiken niet in de lijst is opgenomen, neemt u contact op met het plaatselijke instantie voor radiogoedkeuring voor meer informatie over de vereisten. Draadloze apparaten zijn streng gereguleerd en mogen niet worden gebruikt.

Het afgegeven vermogen van het draadloze apparaat of de draadloze apparaten die mogelijk in uw printer zijn ingebouwd, ligt ruimschoots onder de tot dusver bekende RF-blootstellingsgrenzen. Omdat de draadloze apparaten (die mogelijk in uw printer zijn ingebouwd) minder energie afgeven dan conform de veiligheidsnormen en aanbevelingen inzake radiofrequentie is toegestaan, is de producent ervan overtuigd dat deze apparaten veilig zijn in het gebruik. Ongeacht het vermogensniveau moet menselijk contact tijdens de normale werking zoveel mogelijk worden vermeden.

De FCC heeft een algemene richtlijn uitgevaardigd waarin wordt aangegeven dat de afstand tussen het draadloze apparaat en het lichaam, voor gebruik van een draadloos apparaat nabij het lichaam (zonder uitstekende delen), minstens 20 cm moet bedragen. Dit apparaat moet op meer dan 20 cm van het lichaam worden gehouden, wanneer de draadloze apparatuur is ingeschakeld en bezig is met zenden.

Deze zender mag niet samen met een andere antenne of zender worden opgesteld of bediend.

Sommige omstandigheden leggen beperkingen op aan draadloze apparaten. Hieronder zijn voorbeelden van gebruikelijke beperkingen opgenomen.

# Informatie over wettelijke voorschriften



Draadloze RF-communicatie kan interferentie veroorzaken met apparatuur aan boord van burgerluchtvaarttoestellen. De huidige luchtvaartreglementeringen eisen dat draadloze toestellen aan boord van een vliegtuig worden uitgeschakeld tijdens de vlucht. IEEE 802.11- (beter bekend als draadloos Ethernet) en Bluetooth-communicatieapparaten zijn voorbeelden van draadloze communicatieapparaten.



In omgevingen waar het risico op interferentie met andere apparaten of diensten schadelijk is of als dusdanig wordt beschouwd, kan gebruik van een draadloos apparaat beperkt of verboden worden. Luchthavens, ziekenhuizen en ruimtes gevuld met zuurstof en ontvlambare gassen zijn enkele voorbeelden van omgevingen waar het gebruik van draadloze apparaten beperkt of verboden kan zijn. Als u zich in een omgeving bevindt waarvan u niet zeker weet of het gebruik van draadloze apparaten gesanctioneerd is, vraagt u de plaatselijke autoriteiten om toelating voor u het draadloze apparaat inschakelt of in gebruik neemt.



Elk land voorziet verschillende beperkingen voor het gebruik van draadloze apparaten. Aangezien uw systeem uitgerust is met een draadloos apparaat, moet u, als u van het ene land naar het andere reist, voorafgaand aan uw vertrek bij de plaatselijke radiogoedkeuringsinstanties informeren of er beperkingen gelden voor het gebruik van draadloze apparaten in het land van bestemming.



Als uw systeem uitgerust is met een ingebouwd draadloos apparaat, mag u het draadloos apparaat niet gebruiken tenzij alle kleppen en schermen op hun plaats zitten en het systeem compleet is.



Draadloze apparaten mogen niet door de gebruiker zelf worden hersteld. Ze mogen onder geen enkel beding gewijzigd worden. Wanneer u wijzigingen aanbrengt aan een draadloos apparaat, vervalt de gebruikerslicentie. Neem voor ondersteuning contact op met de fabrikant.



Gebruik alleen stuurprogramma's die goedgekeurd zijn voor het land waar het apparaat gebruikt zal worden. Raadpleeg de systeemherstelkit van de fabrikant of neem contact op met de technische dienst van de fabrikant voor meer informatie.



# Informatie over wettelijke voorschriften

## Alleen voor China

### 产品中有害有害物质或元素的名称及含量

部件名称	有毒有害物质或元素					
	铅 (Pb)	汞 (Hg)	镉 (Cd)	六价铬 (Cr <sup>6+</sup> )	多溴联苯 (PBB)	多溴联苯醚 (PBDE)
塑料	○	○	○	○	○	○
金属 (机箱)	X	○	○	○	○	○
印刷电路部件 (PCA)	X	○	○	○	○	○
电缆 / 连接器	X	○	○	○	○	○
电源设备	X	○	○	○	○	○
电源线	X	○	○	○	○	○
机械部件	X	○	○	○	○	○
卡盒部件	X	○	○	○	○	○
定影部件	X	○	○	○	○	○
扫描仪部件 - CCD (如果有)	X	X	○	○	○	○
扫描仪部件 - 其它 (如果有)	X	○	○	○	○	○
印刷电路板部件 (PBA)	X	○	○	○	○	○
墨粉	○	○	○	○	○	○
滚筒	○	○	○	○	○	○

○：表示该有毒有害物质在该部件所有均质材料中的含量均在 SJ/T 11363-2006 标准规定的限量要求以下。

×：表示该有毒有害物质至少在该部件的某一均质材料中的含量超出 SJ/T 11363-2006 标准规定的限量要求。

以上表为目前本产品含有有毒有害物质的信息。本信息由本公司的配套厂家提供，经本公司审核后而做成，本产品的部分部件含有有毒有害物质，这些部件是在现有科学技术水平下暂时无可替代物质，但三星电子将会一直为满足 SJ/T 11363-2006 标准而做不懈的努力。

# Copyright

© 2014 Samsung Electronics Co., Ltd. Alle rechten voorbehouden.

Deze gebruikershandleiding dient uitsluitend ter informatie. Alle informatie in deze gebruikershandleiding kan zonder voorafgaande kennisgeving worden gewijzigd.

Samsung Electronics kan niet aansprakelijk worden gesteld voor directe of indirecte schade als gevolg van of in verband met het gebruik van deze gebruikershandleiding.

- Samsung en het Samsung-logo zijn handelsmerken van Samsung Electronics Co., Ltd.
- Microsoft, Windows, Windows Vista, Windows 7, Windows 8 en Windows Server 2008 R2 zijn gedeponeerde handelsmerken of handelsmerken van Microsoft Corporation.
- Google, Picasa, Google Docs, Android en Gmail zijn geregistreerde handelsmerken of handelsmerken van Google Inc.
- Google Cloud Print is een handelsmerk van Google Inc.
- iPad, iPhone, iPod touch, Mac en Mac OS zijn handelsmerken van Apple Inc., geregistreerd in de VS en andere landen. AirPrint en het AirPrint-logo zijn handelsmerken van Apple Inc.
- Alle andere merk- of productnamen zijn handelsmerken van hun respectievelijke bedrijven of organisaties.

Raadpleeg het bestand "**LICENSE.txt**" op de meegeleverde cd-rom voor open-sourcelicentiegegevens.

**REV. 1.00**

# Gebruikershandleiding

---

Samsung Printer **ProXpress**

C262x series

## GEAVANCEERD

Deze handleiding geeft informatie over de installatie, geavanceerde instelling, gebruik en het oplossen van problemen in verschillende besturingssystemen.

Afhankelijk van het model of land zijn enkele functies mogelijk niet beschikbaar.

## BASIS

Deze handleiding geeft informatie met betrekking tot de installatie, normaal gebruik en het oplossen van problemen in Windows.



## 1. Installatie van de software

Installatie voor Mac	127
Opnieuw installeren voor Mac	128
Installatie voor Linux	129
Opnieuw installeren voor Linux	130



## 2. Een via een netwerk aangesloten apparaat gebruiken

Nuttige netwerkprogramma's	132
Instelling bekabeld netwerk	133
Installeren van een stuurprogramma over het netwerk	137
IPv6-configuratie	147
Draadloos netwerk instellen	150
Samsung Mobile Print	169
De NFC-functie gebruiken	170
AirPrint	174
Google Cloud Print™	176



## 3. Menu's met nuttige instellingen

Informatie	182
Lay-out	183
Papier	184
Grafisch	185
Systeeminst.	186
Emulatie	190
Netwerk	191
Beheerinstellingen	193
Eco	194
Directe USB	195
Taakstatus	196
Teller	197
Help	198



## 4. Speciale functies

Aanpassing aan luchtdruk of hoogte	200
Informatie over het pop-up-toetsenbord	201
Afdrukfuncties	202
Werken met Hulpprogramma Direct afdrukken	219

<b>Afdrukken vanaf een Mac</b>	<b>221</b>	<b>Problemen met het besturingssysteem</b>	<b>266</b>
<b>Afdrukken in Linux</b>	<b>223</b>		
<b>Afdrukken in Unix</b>	<b>225</b>		
<b>Optionele apparaatfuncties gebruiken</b>	<b>227</b>		



## 5. Nuttige beheerprogramma's

<b>Managementhulpmiddelen gebruiken</b>	<b>229</b>
<b>Easy Capture Manager</b>	<b>230</b>
<b>Samsung AnyWeb Print</b>	<b>231</b>
<b>Samsung Easy Color Manager</b>	<b>232</b>
<b>Easy Eco Driver</b>	<b>233</b>
<b>SyncThru™ Web Service gebruiken</b>	<b>234</b>
<b>Samsung Easy Printer Manager gebruiken</b>	<b>238</b>
<b>Samsung-printerstatus gebruiken</b>	<b>241</b>
<b>Samsung Printer Experience gebruiken</b>	<b>243</b>



## 6. Problemen oplossen

<b>Problemen met papierinvoer</b>	<b>251</b>
<b>Problemen met de voeding en het netsnoer</b>	<b>252</b>
<b>Afdrukproblemen</b>	<b>253</b>
<b>Problemen met de afdrukkwaliteit</b>	<b>258</b>



# 1. Installatie van de software

Dit hoofdstuk levert instructies voor het installeren van essentiële en nuttige software voor gebruik in een opstelling waarbij het apparaat via een kabel aangesloten is. Een lokale printer is een printer die via een kabel rechtstreeks op uw computer is aangesloten. Als uw apparaat met een netwerk is verbonden, slaat u de onderstaande stappen over en gaat u verder met de installatie van het stuurprogramma voor een netwerkapparaat (zie "Installeren van een stuurprogramma over het netwerk" op pagina 137).

- **Installatie voor Mac** **127**
- **Opnieuw installeren voor Mac** **128**
- **Installatie voor Linux** **129**
- **Opnieuw installeren voor Linux** **130**



- Als u gebruik maakt van het besturingssysteem Windows, kijkt u in de basishandleiding voor installatie van het stuurprogramma (zie "Lokaal installeren van het stuurprogramma" op pagina 23).
- Gebruik alleen een USB-kabel die korter is dan 3 meter.

# Installatie voor Mac

**1** Controleer of de printer op uw computer is aangesloten en ingeschakeld is.

**2** Plaats de meegeleverde software-cd in uw cd-romstation.

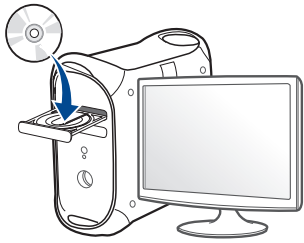

**3** Dubbelklik op het cd-rom-pictogram op het bureaublad van uw Mac-computer.

•Voor Mac OS X 10.8 dubbelklikt u op de cd-rom die wordt weergegeven in de **vindfunctie**.

**4** Dubbelklik in de map **MAC\_Installer** op het pictogram **Installer OS X**.

**5** Klik op **Doorgaan**.

**6** Lees de gebruiksrechtovereenkomst en klik op **Doorgaan**.

**7** Klik op **Akkoord** als u akkoord gaat met de gebruiksrechtovereenkomst.

**8** Klik op **Installeer**. Alle onderdelen die noodzakelijk zijn voor apparaatbewerkingen worden geïnstalleerd.

Als u klikt op **Aanpassen**, kunt u aangeven welke afzonderlijke onderdelen u wilt installeren.

**9** Voer het wachtwoord in en klik op **OK** (of **Installeer software**).

**10** Selecteer **Met USB aangesloten printer** in het scherm **Type printerverbinding** en klik op **Doorgaan**.

**11** Klik op de knop **Printer toevoegen** om uw printer te selecteren en deze aan je lijst met printers toe te voegen.

**12** Klik op **Doorgaan**.

**13** Nadat de installatie is voltooid, klikt u op **Sluiten**.

# Opnieuw installeren voor Mac

Als het printerbesturingsbestand niet correct werkt, maakt u de installatie van het besturingsbestand ongedaan en installeert u het opnieuw.

- 1 Open de map **Programma's > Samsung > Printer Software Uninstaller**.
- 2 Klik op **Doorgaan** om de printersoftware te deïnstalleren.
- 3 Selecteer het programma dat u wilt verwijderen en klik op **Installatie ongedaan maken**.
- 4 Voer het wachtwoord in en klik op **OK**.
- 5 Klik na het deïnstalleren op **Sluiten**.



Als een apparaat al is toegevoegd, kunt u het verwijderen via **Printerconfiguratie** of **Afdrukken en faxen**.



# Installatie voor Linux

Om de printersoftware te onderzoeken, moet u softwarepakketten voor Linux downloaden van de Samsung-website (<http://www.samsung.com> > zoek uw product > Ondersteuning of Downloads).

## Het Unified Linux-stuurprogramma installeren



U moet zich aanmelden als supergebruiker (root) om de printersoftware te installeren. Als u geen supergebruiker bent, neemt u contact op met uw systeembeheerder.

- 1 Controleer of de printer op uw computer is aangesloten en ingeschakeld is.
- 2 Kopieer het **Unified Linux Driver**-pakket naar uw systeem.
- 3 Open het terminalprogramma en ga naar de map waarnaar u het pakket hebt gekopieerd.
- 4 Pak het pakket uit.
- 5 Ga naar de map **uld**.
- 6 Voer de opdracht `./install.sh` uit (als u niet bent aangemeld als root, voert u de opdracht uit met **'sudo': 'sudo ./install.sh'**).
- 7 Ga verder met de installatie.

- 8 Start het hulpprogramma voor afdrukken nadat de installatie is voltooid (ga naar **System > Administration > Printing** of voer de opdracht **'system-config-printer'** uit in het terminalprogramma).
- 9 Klik op de knop **Add**.
- 10 Selecteer uw printer.
- 11 Klik op de knop **Forward** om de printer aan het systeem toe te voegen.

# Opnieuw installeren voor Linux

Als het printerstuurprogramma niet correct werkt, maakt u de installatie van het stuurprogramma ongedaan en installeert u het opnieuw.

- 1 Open het **Terminal**programma.
- 2 Ga naar de map **uld** van het uitgepakte **Unified Linux Driver**-pakket.
- 3 Voer de opdracht **'./uninstall.sh'** uit (als u niet bent aangemeld als root, voert u de opdracht uit met **'sudo'**: **'sudo ./uninstall.sh'**)
- 4 Ga door met het verwijderen van het stuurprogramma.



## 2. Een via een netwerk aangesloten apparaat gebruiken

In dit hoofdstuk wordt stap voor stap uitgelegd hoe u een apparaat instelt dat via het netwerk aangesloten is en hoe u de software instelt.

- **Nuttige netwerkprogramma's** 132
- **Instelling bekabeld netwerk** 133
- **Installeren van een stuurprogramma over het netwerk** 137
- **IPv6-configuratie** 147
- **Draadloos netwerk instellen** 150
- **Samsung Mobile Print** 169
- **De NFC-functie gebruiken** 170
- **AirPrint** 174
- **Google Cloud Print™** 176



# Nuttige netwerkprogramma's

Er zijn verschillende programma's voorhanden om in een netwerkgeving de netwerkinstellingen op een eenvoudige manier in te voeren. Zo kan de netwerkbeheerder diverse apparaten in het netwerk beheren.



- Voordat u onderstaande programma's gaat gebruiken moet u het IP-adres instellen.
- Sommige functies en optionele onderdelen zijn mogelijk niet beschikbaar afhankelijk van model of land (zie "Functies per model" op pagina 8).

## SyncThru™ Web Service

Met de in het netwerkapparaat geïntegreerde webserver kunt u het volgende doen (zie "SyncThru™ Web Service gebruiken" op pagina 234).

- Informatie over en status van verbruiksartikelen opvragen.
- Apparaatinstellingen aanpassen.
- E-mail-meldingsopties instellen. Als u deze optie instelt, wordt de apparaatstatus (als de tonercassette leeg is of als er een foutmelding is) automatisch naar het e-mailadres van een bepaalde persoon gestuurd.
- De noodzakelijke netwerkparameters voor het apparaat instellen, zodat u een verbinding kunt maken met diverse netwerkgevingen.

## SyncThru™ Web Admin Service

Een webgebaseerd apparaatbeheersysteem voor netwerkbeheerders. Met SyncThru™ Web Admin Service kunt u netwerkapparatuur op een efficiënte manier beheren en op afstand controleren. U kunt bovendien problemen oplossen vanaf iedere plek waar u via het internet toegang hebt tot het bedrijfsnetwerk.

- Download dit programma op de Samsung website (<http://www.samsung.com> > zoek uw product > Ondersteuning of Downloads).

## SetIP instelling bekabeld netwerk

Met dit hulpprogramma kunt u een netwerkinterface selecteren en handmatig IP-adressen configureren voor gebruik met het TCP/IP-protocol.

- zie "IPv4-configuratie met het programma SetIP (Windows)" op pagina 133.
- zie "IPv4-configuratie met het programma SetIP (Mac)" op pagina 134.
- zie "IPv4-configuratie met het programma SetIP (Linux)" op pagina 135.



- Wanneer het apparaat de netwerkpoort niet ondersteunt, kunt u deze functie niet gebruiken (zie "Achterkant" op pagina 20).
- TCP/IPv6 wordt door dit programma niet ondersteund.

# Instelling bekabeld netwerk

## Een netwerkconfiguratie rapport afdrukken

U kunt een **netwerkconfiguratie rapport** afdrukken vanaf het bedieningspaneel van het apparaat, waarin de huidige netwerkinstellingen van uw apparaat worden weergegeven. Dit zal u helpen bij de installatie van een netwerk.

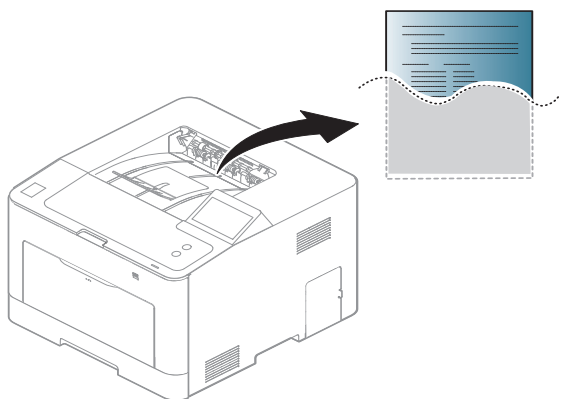

Druk op  (**Instellingen**) op het aanraakscherm en kies **Netwerk > Netwerkconfiguratie**.

In dit **netwerkconfiguratie rapport** kunt u het MAC-adres en IP-adres van uw apparaat vinden.

Voorbeeld:

- MAC-adres: 00:15:99:41:A2:78
- IP-adres: 169.254.192.192

## Het IP-adres instellen



- Wanneer het apparaat de netwerkinterface niet ondersteunt, kunt u deze functie niet gebruiken (zie "Achterkant" op pagina 20).
- TCP/IPv6 wordt door dit programma niet ondersteund.

Eerst moet u een IP-adres instellen voor het beheren van en afdrukken via het netwerk. In de meeste gevallen wordt een IP-adres automatisch toegewezen via een DHCP-server (Dynamic Host Configuration Protocol Server) die zich in het netwerk bevindt.

## IPv4-configuratie met het programma SetIP (Windows)

Voordat u het programma SetIP gebruikt, moet u de firewall van de computer uitschakelen via **Configuratiescherm > Beveiligingscentrum > Windows Firewall**.



De onderstaande instructies kunnen afwijken voor uw model.

# Instelling bekabeld netwerk

- 1 Download de software van de website van Samsung. Pak de software vervolgens uit en installeer deze op uw computer. (<http://www.samsung.com> > zoek uw product > Ondersteuning of Downloads).
- 2 Volg de instructies in het installatievenster.
- 3 Sluit het apparaat op het netwerk aan met een netwerkkabel.
- 4 Schakel het apparaat in.
- 5 In het menu **Start** van Windows selecteert u **Alle programma's > Samsung Printers > SetIP > SetIP**.
- 6 Klik op het pictogram  (derde van links) in het scherm SetIP om het TCP/IP-configuratievenster te openen.
- 7 Voer de nieuwe apparaatgegevens in het configuratievenster in. In een bedrijfsintranet moeten deze gegevens mogelijk worden toegewezen door een netwerkbeheerder voordat u verder kunt gaan.



Zoek het MAC-adres in het **netwerkconfiguratieverslag** en voer het hier in (zonder dubbele punten) (zie "Een netwerkconfiguratieverslag afdrukken" op pagina 133). Bijvoorbeeld: 00:15:99:29:51:A8 wordt dus 0015992951A8.

- 8 Klik op **Toepassen** en vervolgens op **OK**. Het **Netwerkconfiguratieverslag** wordt automatisch op het apparaat afgedrukt. Bevestig dat alle instellingen juist zijn.

## IPv4-configuratie met het programma SetIP (Mac)

Voordat u het programma SetIP gebruikt, moet u de firewall van de computer uitschakelen via **Systeemvoorkeuren > Beveiliging** (of **Beveiliging en privacy**) > **Firewall**.



De volgende instructies kunnen verschillen per model.

- 1 Sluit het apparaat op het netwerk aan met een netwerkkabel.
- 2 Plaats de meegeleverde software-cd in uw cd-romstation.

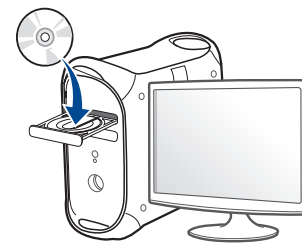

# Instelling bekabeld netwerk

- 3 Dubbelklik op het cd-rom-pictogram op het bureaublad van uw Mac-computer.
  - Voor Mac OS X 10.8 dubbelklikt u op de cd-rom die wordt weergegeven in de Finder.
- 4 Dubbelklik in de map **MAC\_Installer** op het pictogram **Installer OS X**.
- 5 Klik op **Doorgaan**.
- 6 Lees de gebruiksrechtovereenkomst en klik op **Doorgaan**.
- 7 Klik op **Akkoord** als u akkoord gaat met de gebruiksrechtovereenkomst.
- 8 Klik op **Installeer**. Alle onderdelen die noodzakelijk zijn voor apparaatbewerkingen worden geïnstalleerd.

Als u klikt op **Aanpassen**, kunt u aangeven welke afzonderlijke onderdelen u wilt installeren.
- 9 Voer het wachtwoord in en klik op **OK** (of **Installeer software**).
- 10 Op het computerscherm verschijnt een waarschuwing dat alle toepassingen worden afgesloten. Klik op **Doorgaan**.
- 11 Selecteer **Op het netwerk aangesloten printer (bedraad of draadloos)** in het scherm **Type printerverbinding** en klik op **IP-adres** instellen.

12 Klik op het pictogram  (derde van links) in het scherm SetIP om het TCP/IP-configuratievenster te openen.

13 Voer de nieuwe apparaatgegevens in het configuratievenster in. In een bedrijfsintranet moeten deze gegevens mogelijk worden toegewezen door een netwerkbeheerder voordat u verder kunt gaan.



Zoek het MAC-adres in het **netwerkconfiguratie rapport** en voer het hier in (zonder dubbele punten) (zie "Een netwerkconfiguratie rapport afdrukken" op pagina 133). Bijvoorbeeld: 00:15:99:29:51:A8 wordt dus 0015992951A8.

14 Klik op **Apply** en vervolgens op **OK**. Het **Netwerkconfiguratie rapport** wordt automatisch op het apparaat afgedrukt. Bevestig dat alle instellingen juist zijn.

## IPv4-configuratie met het programma SetIP (Linux)

Voordat u het programma SetIP gebruikt, moet u de firewall van de computer uitschakelen via **System Preferences** or **Administrator**.



De volgende instructies kunnen verschillen per model of besturingssysteem.

# Instelling bekabeld netwerk

- 1 Download het programma SetIP vanaf de website van Samsung en pak het programma uit
- 2 Dubbelklik op het bestand **SetIPApplet.html** in de map **cdroot/Linux/noarch/at\_opt/share/utils**.
- 3 Klik hier om het venster TCP/IP Configuration te openen.
- 4 Voer de nieuwe apparaatgegevens in het configuratievenster in. In een bedrijfsintranet moeten deze gegevens mogelijk worden toegewezen door een netwerkbeheerder voordat u verder kunt gaan.



Zoek het MAC-adres in het **netwerkconfiguratie**rapport en voer het hier in (zonder dubbele punten) (zie "Een netwerkconfiguratie rapport afdrukken" op pagina 133). Bijvoorbeeld: 00:15:99:29:51:A8 wordt dus 0015992951A8.

- 5 Het **Netwerkconfiguratie**rapport wordt automatisch op het apparaat afgedrukt.



# Installeren van een stuurprogramma over het netwerk



- Sommige functies en optionele onderdelen zijn mogelijk niet beschikbaar afhankelijk van model of land (zie "Functies per model" op pagina 8).
- Wanneer het apparaat de netwerkinterface niet ondersteunt, kunt u deze functie niet gebruiken (zie "Achterkant" op pagina 20).
- U kunt het printerstuurprogramma en de software installeren wanneer u de software-cd in het cd-rom-station van uw computer plaatst. Voor Windows selecteert u het printerstuurprogramma en de software in het venster **Selecteer de te installeren software en hulpprogramma's**.

## Windows



De firewallsoftware blokkeert mogelijk de netwerkcommunicatie. Schakel de firewall op de computer uit voordat u het apparaat met het netwerk verbindt.

**1** Controleer of het apparaat met het netwerk is verbonden en ingeschakeld is. Het IP-adres van uw apparaat moet reeds ingesteld zijn (zie "Het IP-adres instellen" op pagina 133).

**2** Plaats de meegeleverde software-cd in uw cd-romstation.

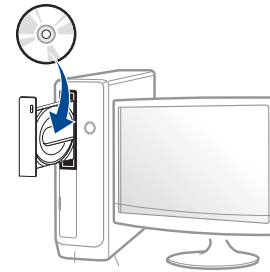

Als het installatievenster niet verschijnt, klikt u op **Start > Alle programma's > Toebehoren > Uitvoeren**.

Typ **X:\Setup.exe**, waarbij u "X" vervangt door de letter van uw cd-rom-station en klik op **OK**.

•Voor Windows 8:

Als het installatievenster niet wordt weergegeven, gaat u naar **Charms(charms)** en selecteert u **Zoeken > Apps(App)** en zoekt u **Uitvoeren**. Typ **X:\Setup.exe**, waarbij u 'X' vervangt door de letter van uw cd-romstation, en klik op **OK**.

Als het pop-upvenster **Tik om te kiezen wat met deze schijf moet gebeuren** wordt weergegeven, klikt u op het venster en selecteert u **Run Setup.exe**.

**3** Controleer en accepteer de installatie-overeenkomst in het installatievenster. Klik daarna op **Volgende**.

# Installeren van een stuurprogramma over het

- 4 Selecteer **Netwerk** in het scherm **Type printerverbinding**. Klik daarna op **Volgende**.
- 5 Volg de instructies in het installatievenster.

## Vanaf het Startscherm van Windows 8



- Het V4-stuurprogramma wordt automatisch gedownload van Windows Update als uw computer verbinding heeft met internet. Als dit niet het geval is, kunt u het V4-stuurprogramma handmatig downloaden van de Samsung-website, [www.samsung.com](http://www.samsung.com) > zoek uw product > Ondersteuning of Downloads.
- U kunt de app **Samsung Printer Experience** downloaden van de **Windows Store**. Als u de Windows Store(Store) wilt gebruiken, hebt u een Microsoft-account nodig.
  - a Selecteer vanuit de balk **Charms(charms)** de optie **Zoeken**.
  - b Klik op **Store(Store)**.
  - c Zoek naar en klik op **Samsung Printer Experience**.
  - d Klik op **Installeer**.
- Als u het stuurprogramma installeert met de meegeleverde software-cd, wordt het V4-stuurprogramma niet geïnstalleerd. Als u het V4-stuurprogramma wilt gebruiken in het **Bureaubladscherm**, kunt u het downloaden van de Samsung-website, [www.samsung.com](http://www.samsung.com) > zoek uw product > Ondersteuning of Downloads.
- Als u de managementhulpmiddelen voor printers van Samsung wilt installeren, moet u deze installeren met de meegeleverde software-cd.

- 1 Controleer of het apparaat met het netwerk is verbonden en ingeschakeld is. Het IP-adres van uw apparaat moet reeds ingesteld zijn (zie "Het IP-adres instellen" op pagina 133).
- 2 Ga naar **Charms(charms)**, selecteer **Instellingen > Pc-instellingen wijzigen > Apparaten**.
- 3 Klik op **Een apparaat toevoegen**.

De gedetecteerde apparaten worden op het scherm weergegeven.
- 4 Klik op de modelnaam of de hostnaam die u wilt gebruiken.



U kunt een netwerkconfiguratierapport afdrukken vanaf het bedieningspaneel van het apparaat, waarop de hostnaam van het huidige apparaat wordt weergegeven (zie "Een netwerkconfiguratierapport afdrukken" op pagina 133).

- 5 Het stuurprogramma wordt automatisch geïnstalleerd via **Windows Update**.

## De modus installatie op de achtergrond

De modus installatie op de achtergrond is een installatiemethode die geen tussenkomst van de gebruiker vereist. Zodra u met de installatie start, worden het stuurprogramma van het apparaat en de software automatisch op uw computer geïnstalleerd. U kunt de installatie op de achtergrond ook starten door **/s** of **/S** in het opdrachtvenster te typen.

# Installeren van een stuurprogramma over het

## Opdrachtregelparameters

De volgende tabel geeft opdrachten weer die kunnen worden gebruikt in het opdrachtvenster.



De volgende opdrachtregels zijn effectief en worden gehanteerd wanneer de opdracht gebruikt wordt met **/s** of **/S**. **/h**, **/H** of **/?** zijn uitzonderlijke opdrachten die alleen gebruikt kunnen worden.

Opdrachtregel	Definitie	Omschrijving
/s of /S	Start installatie op de achtergrond.	Hiermee worden apparaatstuurprogramma's geïnstalleerd zonder UI's op te roepen en zonder tussenkomst van de gebruiker.

Opdrachtregel	Definitie	Omschrijving
/p"<poortnaam>" of / P"<poortnaam>"	Specificeert de printerpoort.   Er wordt een netwerkpoort gemaakt aan de hand van de standaard TCP/IP-poortmonitor. Voor een lokale poort moet deze poort op het systeem bestaan voor deze door een opdracht wordt gespecificeerd.	De printerpoortnaam kan worden opgegeven als IP-adres, hostnaam, lokale USB-poortnaam, IEEE1284-poortnaam of netwerkpad. Voorbeeld: <ul style="list-style-type: none"><li>/p"xxx.xxx.xxx.xxx" waarin "xxx.xxx.xxx.xxx" staat voor het IP-adres van de netwerkprinter. /p"USB001", /P"LPT1:", /p"hostnaam"</li><li>/p"\\computer_name\shared_printer" of "\\xxx.xxx.xxx.xxx\shared_printer", waarbij "\\computer_name\shared_printer" of "\\xxx.xxx.xxx.xxx\shared_printer" het netwerkpad naar de printer vormt door twee slashes, de computernaam of het lokale IP-adres van de pc die de printer deelt op te geven, en de gedeelde naam van de printer.</li></ul>

# Installeren van een stuurprogramma over het

Opdrachtregel	Definitie	Omschrijving
/a"<dest_path>" of /A"<dest_path>"	Specificeert het doelpad voor de installatie.  Het doelpad moet een volledig gekwalificeerd pad zijn.	Aangezien apparaatstuurprogramma's geïnstalleerd moeten worden op een voor het besturingssysteem specifiek pad, is deze opdracht alleen van toepassing op toepassingssoftware.
/n"<Printernaam>" of /N"<Printernaam>"	Specificeert de printernaam. De printerinstantie zal worden gemaakt conform de opgegeven printernaam.	Met deze parameter kunt u naar wens printerinstanties toevoegen.

Opdrachtregel	Definitie	Omschrijving
/nd of /ND	Geeft de opdracht het geïnstalleerde stuurprogramma niet in te stellen als standaard apparaatstuurprogramma .	Het geeft aan dat het geïnstalleerde apparaatstuurprogramma niet het standaard apparaatstuurprogramma op uw systeem zal zijn als er meer dan een printerstuurprogramma is geïnstalleerd. Als er geen apparaatstuurprogramma op uw systeem is geïnstalleerd, is deze optie niet van toepassing omdat het Windows-besturingssysteem het geïnstalleerde printerstuurprogramma als standaardstuurprogramma zal instellen.

# Installeren van een stuurprogramma over het

Opdrachtregel	Definitie	Omschrijving
/x of /X	Maakt gebruik van bestaande apparaatstuurprogramma bestanden om de printerinstantie te maken als deze al is geïnstalleerd.	Deze opdracht biedt een mogelijkheid om een printerinstantie te installeren die gebruikmaakt van geïnstalleerde printerstuurprogrammabestanden zonder een bijkomend stuurprogramma te installeren.
/up"<printernaam>" of / UP"<printernaam>"	Verwijdert alleen de opgegeven printerinstantie en niet de stuurprogrammabestanden.	Deze opdracht biedt een mogelijkheid om alleen de opgegeven printerinstantie van uw systeem te verwijderen zonder effect op andere printerstuurprogramma's. Hiermee zullen de printerstuurprogramma's niet van uw systeem worden verwijderd.
/d of /D	Verwijdert alle apparaatstuurprogramma's en toepassingen van uw systeem.	Deze opdracht verwijdert alle geïnstalleerde apparaatstuurprogramma's en toepassingssoftware van uw systeem.

Opdrachtregel	Definitie	Omschrijving
/v"<share name>" of /V"<share name>"	Deelt het geïnstalleerde apparaat en voegt andere platformstuurprogramma's toe voor Point & Print.	Alle ondersteunde apparaatstuurprogramma's van het Windows-besturingssysteem worden geïnstalleerd en gedeeld met de opgegeven <share name> voor Point & Print.
/o of /O	Opent de map <b>Printers en faxapparaten</b> na installatie.	Deze opdracht opent de map <b>Printers en faxapparaten</b> na installatie op de achtergrond.
/h, /H of /?	Toont het gebruik van de opdrachtregel.	

# Installeren van een stuurprogramma over het

## Mac

**1** Controleer of het apparaat met uw netwerk is verbonden en ingeschakeld is.

**2** Plaats de meegeleverde software-cd in uw cd-romstation.

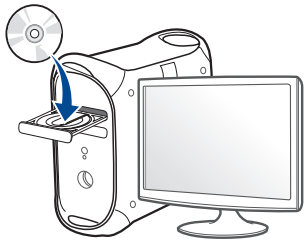

**3** Dubbelklik op het cd-rom-pictogram op het bureaublad van uw Mac-computer.

•Voor Mac OS X 10.8 dubbelklikt u op de cd-rom die wordt weergegeven in de Finder.

**4** Dubbelklik in de map **MAC\_Installer** op het pictogram **Installer OS X**.

**5** Klik op **Doorgaan**.

**6** Lees de gebruiksrechtovereenkomst en klik op **Doorgaan**.

**7** Klik op **Akkoord** als u akkoord gaat met de gebruiksrechtovereenkomst.

**8** Klik op **Installeer**. Alle onderdelen die noodzakelijk zijn voor apparaatbewerkingen worden geïnstalleerd.

Als u klikt op **Aanpassen**, kunt u aangeven welke afzonderlijke onderdelen u wilt installeren.

**9** Voer het wachtwoord in en klik op **OK** (of **Installeer software**).

**10** Selecteer **Op het netwerk aangesloten printer (bedraad of draadloos)** in het scherm **Type printerverbinding** en klik op **Doorgaan**.

**11** Klik op de knop **Printer toevoegen** om uw printer te selecteren en deze aan je lijst met printers toe te voegen.

**12** Klik op **IP** en selecteer HP Jetdirect - Socket in Protocol.

**13** Typ het IP-adres van uw apparaat in het invoerveld Adres.

**14** Typ de wachtrijsnaam in het invoerveld Wachtrij. Als u de wachtrijsnaam voor uw apparaatserver niet kunt bepalen, probeert u eerst de standaardwachtrij.

**15** Als de automatische selectiefunctie niet goed werkt, selecteert Selecteer Printersoftware en uw apparaatnaam in Druk af via.

**16** Klik op **Voeg toe**.

**17** Klik op **Doorgaan**.

**18** Nadat de installatie is voltooid, klikt u op **Sluiten**.

# Installeren van een stuurprogramma over het

## Linux

Om de printersoftware te onderzoeken, moet u softwarepakketten voor Linux downloaden van de Samsung-website (<http://www.samsung.com> > zoek uw product > Ondersteuning of Downloads).

- 1 Controleer of het apparaat met uw netwerk is verbonden en ingeschakeld is. Het IP-adres van uw apparaat moet bovendien zijn ingesteld.
- 2 Kopieer het **Unified Linux Driver**-pakket naar uw systeem.
- 3 Open het terminalprogramma en ga naar de map waarnaar u het pakket hebt gekopieerd.
- 4 Pak het pakket uit.
- 5 Ga naar de map **uld**.
- 6 Voer de opdracht **./install.sh** uit (als u niet bent aangemeld als root, voert u de opdracht uit met **sudo** als **sudo ./install.sh**).
- 7 Ga verder met de installatie.
- 8 Start het hulpprogramma voor **Afdrukken** nadat de installatie is voltooid (ga naar **System > Beheer > Afdrukken** of voer de opdracht **system-config-printer** uit in het terminalprogramma).

- 9 Klik op de knop **Add**.
- 10 Selecteer **AppSocket/HP JetDirect** en voer het IP-adres van het apparaat in.
- 11 Klik op de knop **Forward** om de printer aan het systeem toe te voegen.

## Een netwerkprinter toevoegen

- 1 Dubbelklik op **Unified Driver Configurator**.
- 2 Klik op **Add Printer**.
- 3 Het venster **Add printer wizard** wordt geopend. Klik op **Next**.
- 4 Selecteer **Network printer** en klik op de knop **Search**.
- 5 Het IP-adres en de modelnaam van de printer worden in de lijst weergegeven.
- 6 Selecteer uw apparaat en klik op **Next**.
- 7 Voer de beschrijving van de printer in en klik op **Next**.
- 8 Nadat de software is toegevoegd klikt u op **Finish**.

# Installeren van een stuurprogramma over het

## UNIX



- Controleer of uw printer het besturingssysteem UNIX ondersteunt, voordat u het UNIX-stuurprogramma installeert (zie "Besturingssysteem" op pagina 8).
- De commando's zijn gemarkeerd met "" . Wanneer u de commando's invoert, moet u geen "" typen.
- Sommige functies en optionele onderdelen zijn mogelijk niet beschikbaar afhankelijk van model of land (zie "Besturingssysteem" op pagina 8).

Om het UNIX-printerstuurprogramma te gebruiken moet u eerst het UNIX-printerstuurprogramma pakket installeren en vervolgens de printer instellen. U kunt het UNIX-printerstuurprogramma pakket downloaden van de website van Samsung (<http://www.samsung.com> > zoek uw product > Ondersteuning of Downloads).

## Het UNIX-printerstuurprogramma pakket installeren

De installatieprocedure is identiek voor alle varianten van het bovengenoemde UNIX-besturingssysteem.

- 1 Download het UNIX-stuurprogramma pakket van de website van Samsung en pak het uit op uw computer.
- 2 Zorg dat u machtigingen voor de hoofdmap heeft.  
"su -"
- 3 Kopieer het juiste stuurprogramma bestand naar de UNIX-computer.



Raadpleeg de handleiding van uw UNIX-besturingssysteem voor meer informatie.

- 4 Pak het UNIX-printerstuurprogramma bestand uit.  
Op IBM AIX gebruikt u bijvoorbeeld de volgende commando's:  
"gzip -d < voor de pakketnaam in | tar xf -"  
de uitgepakte map.
- 5 Voer het installatiescript uit.  
"./install -i"  
**install** is het installatiescriptbestand dat wordt gebruikt om het UNIX-printerstuurprogramma pakket te installeren/deïnstalleren.  
Gebruik de opdracht "**chmod 755 install**" om de uitvoering van het installatiescript te machtigen.
- 7 Voer de opdracht **./install -c** uit om de resultaten van de installatie te controleren.



# Installeren van een stuurprogramma over het

- 8 Voer "**installprinter**" uit vanaf de opdrachtregel. Hiermee wordt het venster van de wizard **Add Printer Wizard** geopend. Stel in dit venster de printer op de volgende manier in:



In sommige UNIX-besturingssystemen, zoals Solaris 10, zijn zojuist toegevoegde printers mogelijk niet ingeschakeld en/of kunnen geen taken ontvangen. In dat geval moet u de volgende twee opdrachten uitvoeren in de root-terminal:

```
"accept <printer_name>"
```

```
"enable <printer_name>"
```

## De installatie van het printerstuurprogramma pakket ongedaan maken



Het hulpprogramma moet gebruikt worden om de geïnstalleerde printer uit het systeem te verwijderen.

- a Voer de opdracht "**uninstallprinter**" uit vanaf de terminal. Hierdoor wordt **Uninstall Printer Wizard** geopend. De geïnstalleerde printers verschijnen in de vervolgkeuzelijst.
- b Selecteer de printer die u wilt verwijderen.
- c Klik op **Delete** om de printer uit het systeem te verwijderen.

- d Voer de opdracht **./install -d** uit om de installatie van het volledige pakket ongedaan te maken.
- e Voer de opdracht **./install -c** uit om de resultaten van het verwijderen te controleren.

Gebruik de opdracht **./install -i** om de binaire gegevens opnieuw te installeren.

## De printer instellen

Voer "installprinter" uit vanaf de opdrachtregel om de printer toe te voegen aan uw UNIX-systeem. Hiermee wordt het venster van de wizard Printer toevoegen geopend. Stel in dit venster de printer op de volgende manier in:

- 1 Typ de naam van de printer.
- 2 Selecteer het juiste printermodel uit de lijst van modellen.
- 3 Voer een beschrijving in voor het type van uw printer in het veld **Type**. Dit is optioneel.
- 4 Geef in het veld **Description** een beschrijving van de printer op. Dit is optioneel.
- 5 Geef in het veld **Location** een beschrijving van de printer op.

# Installeren van een stuurprogramma over het

- 6 Typ het IP-adres of de DNS-naam van de printer in het tekstvak **Device** voor netwerkprinters. Op IBM AIX met **jetdirect** kunt u alleen **Queue type** invoeren. U kunt geen numeriek IP-adres invoeren.
- 7 **Queue type** toont de verbinding als **lpd** of **jetdirect** in de overeenkomstige keuzelijst. Op Sun Solaris OS is bovendien een **usb** type beschikbaar.
- 8 Selecteer **Copies** om het aantal exemplaren in te stellen.
- 9 Schakel de optie **Collate** in om exemplaren gesorteerd af te drukken.
- 10 Schakel de optie **Reverse Order** in om exemplaren in omgekeerde volgorde af te drukken.
- 11 Schakel de optie **Make Default** in om deze printer in te stellen als standaardprinter.
- 12 Klik op **OK** om de printer toe te voegen.

# IPv6-configuratie



**IPv6** wordt alleen juist ondersteund in Windows Vista of latere versies.



Als het IPv6-netwerk niet lijkt te werken, zet u alle netwerkinstellingen terug naar de fabrieksinstellingen en probeert u het opnieuw met behulp van **Inst. wissen**.

Selecteer  (**Instellingen**) > **Netwerk** > **Volgende** > **Inst. wissen** op het aanraakscherm.

Het apparaat ondersteunt de volgende IPv6-adressen voor het afdrukken vanaf het netwerk en voor netwerkbeheer.

- **Link-local Address:** zelfgeconfigureerde lokale IPv6-adressen (adres begint met FE80).
- **Stateless Address:** automatisch door een netwerkrouter geconfigureerd IPv6-adres.
- **Stateful Address:** Door een DHCPv6-server geconfigureerd IPv6-adres.
- **Manual Address:** Door de gebruiker handmatig geconfigureerd IPv6-adres.

Volg in een IPv6-netwerkomgeving de volgende procedure om het IPv6-adres te gebruiken.

## Via het bedieningspaneel

### IPv6 activeren



Het openen van de menu's kan verschillen per model (zie "Menuoverzicht" op pagina 28).

- 1 Selecteer  (**Instelling**) > **Netwerk** > **Volgende** > **TCP/IP (IPv6)** > **IPv6-protocol** op het aanraakscherm.
- 2 Selecteer **Aan** met de pijlen op het aanraakscherm.
- 3 Zet het apparaat uit en weer aan.





Als u het printerstuurprogramma installeert, moet u niet zowel IPv4 als IPv6 configureren. We raden aan om IPv4 of IPv6 te configureren.

### DHCPv6 adresconfiguratie

Als uw netwerk gebruikmaakt van een DHCPv6-server kunt u een van de volgende opties instellen voor standaard dynamische host-configuratie.

# IPv6-configuratie

- 1 Selecteer  (Instelling) > **Netwerk** > **Volgende** > **TCP/IP (IPv6)** > **DHCPv6 config.** op het aanraakscherm.
- 2 Selecteer de gewenste optie met de pijlen en raak  (Terug) aan om de selectie op te slaan.
  - Router:** Gebruik DHCPv6 alleen als een router erom vraagt.
  - Altijd gebruiken:** gebruik DHCPv6 altijd, ook als de router er niet om vraagt.
  - Nooit gebruiken:** gebruik DHCPv6 nooit, ook niet als een router erom vraagt.

## Via de SyncThru™ Web Service

### IPv6 activeren

- 1 Open een webbrowser in Windows, zoals Internet Explorer. Typ het IP-adres van het apparaat (<http://xxx.xxx.xxx.xxx>) in het adresveld en druk op de Enter-toets of klik op **Ga naar**.
- 2 Als u zich voor het eerst aanmeldt bij **SyncThru™ Web Service**, moet u zich aanmelden als beheerder. Geef de standaard-ID en het standaardwachtwoord op die hieronder worden weergegeven. We raden u aan om het wachtwoord om veiligheidsredenen te wijzigen.
  - ID:** admin
  - Password:** sec00000
- 3 Wanneer het venster **SyncThru™ Web Service** wordt geopend, plaatst u de muisaanwijzer op **Settings** bovenaan in de menublak en klikt u op **Network Settings**.
- 4 Klik op **TCP/IPv6** in het linkerdeelvenster van de website.
- 5 Schakel het selectievakje **IPv6 Protocol** in om IPv6 te activeren.
- 6 Klik op de knop **Apply**.
- 7 Zet het apparaat uit en weer aan.

# IPv6-configuratie



- U kunt ook DHCPv6 instellen.
- Ga als volgt te werk om het IPv6-adres handmatig in te stellen:  
Schakel het selectievakje **Manual Address** in. Vervolgens wordt het tekstvak **Address/Prefix** geactiveerd. Voer de rest van het adres in (bijv. 3FFE:10:88:194::**AAAA**. "A" is de hexadecimaal 0 tot 9, A tot F).

**3** Voer de IPv6-adressen in (bijv. http://[FE80::215:99FF:FE66:7701]).



De adressen moeten tussen vierkante haakjes (" [ ]") worden geplaatst.

## IPv6-adresconfiguratie

- 1** Start een webbrowser zoals Internet Explorer die IPv6-adressering als URL ondersteunt.
- 2** Selecteer een van de IPv6-adressen (**Link-local Address**, **Stateless Address**, **Stateful Address**, **Manual Address**) uit het **netwerkconfiguratierapport** (zie "Een netwerkconfiguratierapport afdrukken" op pagina 133).
  - **Link-local Address**: zelfgeconfigureerde lokale IPv6-adressen (adres begint met FE80).
  - **Stateless Address**: automatisch door een netwerkrouter geconfigureerd IPv6-adres.
  - **Stateful Address**: Door een DHCPv6-server geconfigureerd IPv6-adres.
  - **Manual Address**: Door de gebruiker handmatig geconfigureerd IPv6-adres.

# Draadloos netwerk instellen

## Aan de slag

### Uitleg over het type netwerk

Normaal is er tussen uw computer en het apparaat maar één verbinding tegelijk mogelijk.

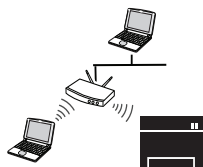

#### Infrastructuurmodus

Deze modus wordt doorgaans gebruikt in woningen, kleine kantoren en thuish kantoren. In deze modus verloopt de communicatie met het draadloze apparaat via een toegangspunt.

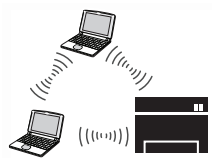

#### Ad-hocmodus<sup>a</sup>

In deze modus wordt geen toegangspunt gebruikt. De draadloze computer en het draadloze apparaat communiceren rechtstreeks met elkaar.

a. De ad-hocmodus wordt niet door het C2620-model ondersteund.

### Naam van draadloos netwerk en netwerkwachtwoord

Draadloze netwerken vereisen een hoger beveiligingsniveau. Als u voor het eerst een toegangspunt installeert, worden een netwerknaam (SSID), het type beveiliging en een netwerkwachtwoord voor het netwerk gegenereerd. Vraag uw netwerkbeheerder om deze informatie voordat u verder gaat met de installatie van het apparaat.

# Draadloos netwerk instellen

## Methoden voor het instellen van een draadloos netwerk

U kunt de instellingen van uw draadloze netwerk configureren vanaf het apparaat of de computer. Kies de instellingmethode uit de onderstaande tabel.



- Sommige installatiemethoden voor het draadloze netwerk zijn mogelijk niet beschikbaar afhankelijk van het model of land.
- Raadpleeg het probleemoplossingshoofdstuk (zie "Problemen met draadloze netwerken oplossen" op pagina 165), wanneer er zich problemen voordoen tijdens de instelling van het draadloze netwerk of de installatie van het stuurprogramma.
- Het wordt ten strengste aangeraden dat u het wachtwoord instelt op Access Points (Toegangspunten). Als u het wachtwoord niet instelt op Acces Points (Toegangspunten) kunnen onbekende apparaten, waaronder pc's, smartphones en printers, mogelijk illegaal toegang krijgen. Raadpleeg de gebruikershandleiding Acces Points (Toegangspunten) voor de wachtwoordinstellingen.

Type verbinding		Beschrijving & Gebruiksaanwijzing
<b>Met toegangspunt</b>		<ul style="list-style-type: none"><li>• Zie "Instellen via het aanraakscherm" op pagina 152.</li><li>• Zie "Toegangspunt via USB-kabel (aanbevolen)" op pagina 155 als u Windows gebruikt.</li><li>• Zie "Toegangspunt via USB-kabel (aanbevolen)" op pagina 158 als u Mac gebruikt.</li><li>• Zie "Een netwerkkabel gebruiken" op pagina 160.</li></ul>
<b>Zonder toegangspunt</b>	<b>De ad-hocmodus gebruiken<sup>a</sup></b>	Niet beschikbaar
	<b>Wi-Fi Direct gebruiken</b>	Zie "Wi-Fi Direct voor mobiel printen instellen" op pagina 163.

a. De ad-hocmodus wordt niet door het C2620-model ondersteund.

# Draadloos netwerk instellen

## Instellen via het aanraakscherm

Voor u begint moet u de netwerknaam (SSID) van uw draadloos netwerk kennen, evenals de netwerksleutel als deze is gecodeerd. Deze gegevens zijn ingesteld toen het toegangspunt (of de draadloze router) werd geïnstalleerd. Raadpleeg uw netwerkbeheerder als u niet vertrouwd bent met de draadloze omgeving waarin u werkt.

## Verbinding maken met een netwerk



Nadat de verbinding met het draadloze netwerk is gemaakt, moet u een apparaatstuurprogramma installeren om vanuit een toepassing te kunnen afdrukken (zie "Installeren van een stuurprogramma over het netwerk" op pagina 137).

- 1 Selecteer  (**Instelling**) > **Netwerk** > **Volgende** > **Wi-Fi** > **Wi-Fi-instellingen** op het aanraakscherm.
- 2 Selecteer de gewenste installatiemethode.
  - **Lijst doorz.** (aangeraden): Het apparaat geeft een lijst met beschikbare netwerken. Nadat een netwerk is geselecteerd, vraagt de printer naar de bijbehorende beveiligingscode.
  - **Aangepast:** In deze modus kunnen gebruikers hun eigen SSID handmatig invoeren of wijzigen, of de details van de beveiligingsoptie kiezen.

## Opnieuw verbinding maken met het netwerk

Als de draadloze netwerkverbinding verbroken wordt, wordt automatisch opnieuw geprobeerd een verbinding tot stand te brengen met het toegangspunt (of de draadloze router) met behulp van de eerder gebruikte instellingen voor de draadloze verbinding en het adres.



In de volgende gevallen wordt automatisch een nieuwe verbinding met het draadloze netwerk tot stand gebracht:

- Het apparaat wordt uit- en weer aangezet.
- Het toegangspunt (of de draadloze router) wordt uit- en weer ingeschakeld.

## Annuleren van het maken van een verbinding

Als u het verbinden met een draadloos netwerk wilt annuleren terwijl dit proces wordt uitgevoerd, drukt u op de knop  (**Stop**) op het bedieningspaneel en laat u deze weer los. **Wacht 2 minuten voordat u opnieuw verbinding met het draadloze netwerk probeert te maken.**



# Draadloos netwerk instellen

## Wi-Fi Protected Setup™ (WPS) gebruiken

Als uw printer en een toegangspunt (of draadloze router) Wi-Fi Protected Setup™ (WPS) ondersteunen, kunt u de instellingen voor de beveiligde draadloze netwerkverbinding eenvoudig configureren.



- Als u het draadloze netwerk wilt gebruiken in de infrastructuurmodus, koppelt u de netwerkkabel los van het apparaat. Of u de knop **WPS (PBC)** gebruikt of het PIN-nummer invoert om verbinding te maken met het toegangspunt, hangt af van het toegangspunt (of de draadloze router) die u gebruikt. Raadpleeg de gebruikershandleiding bij het toegangspunt (of de draadloze router) dat u gebruikt voor meer informatie.
- Wanneer u de WPS-knop gebruikt om het draadloos netwerk in te stellen, kunnen de beveiligingsinstellingen wijzigen. Vergrendel de WPS-optie in de beveiligingsinstellingen van het huidige draadloze netwerk om dit te voorkomen. De naam van de optie kan verschillen afhankelijk van het toegangspunt (of draadloze router) dat/die u gebruikt.

## Wat u nodig hebt

- Controleer of het toegangspunt (of de draadloze router) Wi-Fi Protected Setup™ (WPS) ondersteunt.
- Controleer of uw apparaat Wi-Fi Protected Setup™ (WPS) ondersteunt.
- Netwerkcomputer (alleen in de PIN-modus)

## Uw type kiezen

Met WPS kunt u op twee manieren een verbinding met een draadloos netwerk tot stand brengen voor uw apparaat.

- Met de **PBC (Push Button Configuration)**-methode kunt u uw apparaat verbinding laten maken met een draadloos netwerk door WPS op uw apparaat in te schakelen en op de WPS-knop (of PBC-knop) op een toegangspunt (of draadloze router) met ondersteuning voor WPS te drukken.
- Bij de **PIN (Personal Identification Number)**-methode kunt u uw apparaat verbinding laten maken met een draadloos netwerk door de meegeleverde PIN-gegevens in te voeren op een toegangspunt dat (of draadloze router die) WPS ondersteunt.

De fabrieksinstelling voor uw apparaat is de modus **PBC**. Deze wordt aanbevolen voor een gewone draadloze netwerkgeving.

## Aansluiten in PBC-modus

- Selecteer  (**Instelling**) > **Netwerk** > **Volgende** > **Wi-Fi** > **WPS**.
- Selecteer **Aansluiten via PBC**.
- Raak **OK** aan wanneer het bevestigingsscherm wordt weergegeven. Informatievenster wordt weergegeven waarin een verwerkingstijd voor verbinden wordt aangegeven van 2 minuten.

# Draadloos netwerk instellen

- 4 Raak de knop **WPS (PBC)** op het toegangspunt (of de draadloze router) aan.

De berichten worden in de onderstaande volgorde op het LCD-display weergegeven:

**aVerbinden:** Het apparaat is bezig verbinding te maken met het toegangspunt (of de draadloze router).

**bVerbonden:** Als het apparaat verbonden is met het draadloze netwerk, blijft de WPS-LED branden.

**cAP SSID:** nadat er een verbinding is gemaakt met het draadloos netwerk, verschijnt de SSID van het toegangspunt op het display.

- 5 Plaats de meegeleverde software-cd in het cd-romstation en volg de instructies op het scherm om het draadloze netwerk in te stellen.

## Verbinding maken in PIN-modus

- 1 Selecteer  (Instelling) > **Netwerk** > **Volgende** > **Wi-Fi** > **WPS**.
- 2 Selecteer **Aansluiten via PIN**.
- 3 Raak **OK** aan wanneer het bevestigingsscherm wordt weergegeven.

- 4 De achtcijferige PIN-code verschijnt op het display.

U moet binnen twee minuten de achtcijferige PIN-code invoeren op de computer die is aangesloten op het toegangspunt (of de draadloze router).

De berichten worden in de onderstaande volgorde op het LCD-display weergegeven:

**aVerbinden:** het apparaat maakt een verbinding met het draadloos netwerk.

**bVerbonden:** Als het apparaat verbonden is met het draadloze netwerk, blijft de WPS-LED branden.

**cAP SSID:** nadat er een verbinding is gemaakt met het draadloos netwerk, verschijnt de SSID van het toegangspunt op het display.

- 5 Plaats de meegeleverde software-cd in het cd-romstation en volg de instructies op het scherm om het draadloze netwerk in te stellen.

# Draadloos netwerk instellen

## Instellen met Windows



Snelkoppeling naar programma **Samsung Easy Wireless Setup** zonder CD: Als u het printerstuurprogramma eenmaal hebt geïnstalleerd, hebt u zonder cd toegang tot het programma **Samsung Easy Wireless Setup** (zie "Managementhulpmiddelen gebruiken" op pagina 229).

## Toegangspunt via USB-kabel (aanbevolen)

### Wat u nodig hebt

- Toegangspunt
- Netwerkcomputer
- Software-cd die bij het apparaat is geleverd
- Een apparaat met een daarop geïnstalleerde interface voor draadloze netwerken
- USB-kabel

## Opzetten van de netwerkinfrastructuur

- 1 Controleer of de USB-kabel op het apparaat is aangesloten.
- 2 Zet de computer, het toegangspunt en het apparaat aan.
- 3 Plaats de meegeleverde software-cd in uw cd-romstation.

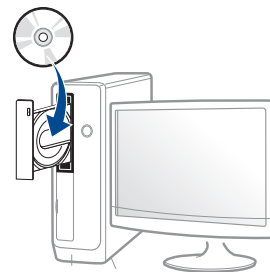

Als het installatievenster niet verschijnt, klikt u op **Start > Alle programma's > Toebehoren > Uitvoeren**.

Typ **X:\Setup.exe**, waarbij u "X" vervangt door de letter van uw cd-rom-station en klik op **OK**.

•Voor Windows 8:

Als het installatievenster niet wordt weergegeven, gaat u naar **Charms(charms)** en selecteert u **Zoeken > Apps(App)** en zoekt u **Uitvoeren**. Typ **X:\Setup.exe**, waarbij u 'X' vervangt door de letter van uw cd-romstation, en klik op **OK**.

Als het pop-upvenster **Tik om te kiezen wat met deze schijf moet gebeuren** wordt weergegeven, klikt u op het venster en selecteert u **Run Setup.exe**.

- 4 Controleer en accepteer de installatie-overeenkomst in het installatievenster. Klik daarna op **Volgende**.

# Draadloos netwerk instellen

5 Selecteer **Draadloos** in het scherm **Type printerverbinding**. Klik daarna op **Volgende**.

6 Selecteer in het scherm **Stelt u uw printer voor de eerste keer in?** de optie **Ja, ik wil het draadloze netwerk voor mijn printer instellen**. Klik daarna op **Volgende**.

Als uw printer al is verbonden met het netwerk, selecteert u **Nee, mijn printer is al verbonden met mijn netwerk**.

7 Na de zoekactie toont het venster de draadloze netwerkapparaten. Selecteer de naam (SSID) van het toegangspunt dat u wilt gebruiken en klik op **Volgende**.



Als u de netwerknaam van uw keuze niet kunt vinden of als u de draadloze configuratie handmatig wilt instellen, klikt u op **Geavanceerde instelling**.

- **Voer de naam van het draadloze netwerk in:** Typ de SSID van het toegangspunt (de SSID is hoofdlettergevoelig).
- **Werkingsmodus:** Selecteer **Infrastructuur**.

- **Verificatie:** selecteer een verificatietype.

**Open syst.:** er wordt geen verificatie gebruikt en codering wordt gebruikt als gegevensbeveiliging vereist is.

**Ged. sleutel:** verificatie wordt gebruikt. Een apparaat met de juiste WEP-sleutel heeft toegang tot het netwerk.

**WPA Privé of WPA2 Privé:** Selecteer deze optie als u wilt dat de afdrukserver wordt geverifieerd op basis van een vooraf gedeelde WPA-sleutel. Hierbij wordt een gedeelde geheime sleutel gebruikt (de zogenaamde vooraf gedeelde wachtwoordzin), die handmatig wordt geconfigureerd op het toegangspunt en elk van de bijbehorende clients.

- **Codering:** Selecteer de codering (Geen, WEP64, WEP128, TKIP, AES, TKIP AES).
- **Netwerkwachtwoord:** Voer de sleutelwaarde van het netwerkwachtwoord in.
- **Netwerksleutel bevestigen:** Bevestig de sleutelwaarde van het netwerkwachtwoord.
- **WEP-sleutelindex:** Als u WEP-codering gebruikt, selecteert u de juiste **WEP-sleutelindex**.



Als het toegangspunt is beveiligd, verschijnt het beveiligingsvenster voor het draadloos netwerk.

Voer het netwerkwachtwoord van het toegangspunt (of de router) in.

# Draadloos netwerk instellen

8 Als het venster van de netwerkverbinding verschijnt, verwijdert u de netwerkkabel. Klik daarna op **Volgende**. De verbinding met de netwerkkabel kan storing veroorzaken bij het zoeken naar draadloze apparaten.

9 Als uw printer Wi-Fi Direct ondersteunt en deze functie is uitgeschakeld, verschijnt het overeenkomstige scherm.

Als u Wi-Fi Direct wilt inschakelen, selecteert u het selectievakje en klikt u op **Volgende**. Wilt u dit niet, klik dan op **Volgende**.



- Met Samsung Easy Printer Manager kunt u Wi-Fi Direct opbouwen (zie "Wi-Fi Direct installeren" op pagina 164).
- **Naam Wi-Fi Direct:** De standaard Wi-Fi Direct-naam is de modelnaam en is maximaal 22 tekens lang.
- **Wachtwoordinstelling** is de numerieke reeks en tussen de 8 en 64 tekens lang.

10 Als het instellen van het draadloze netwerk is voltooid, verwijder dan de USB-kabel tussen de computer en de printer. Klik op **Volgende**.

11 Volg de instructies in het installatievenster.

## Instellen met Mac

### Wat u nodig hebt

- Toegangspunt
- Netwerkcomputer
- Software-cd die bij het apparaat is geleverd
- Een apparaat met een daarop geïnstalleerde interface voor draadloze netwerken
- USB-kabel

# Draadloos netwerk instellen

## Toegangspunt via USB-kabel (aanbevolen)

1 Zorg ervoor dat het apparaat op uw computer is aangesloten en aan staat.

2 Plaats de meegeleverde software-cd in uw cd-romstation.

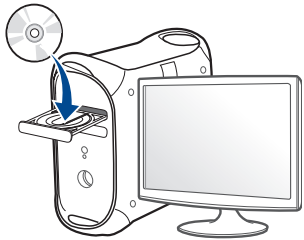

3 Dubbelklik op het cd-rom-pictogram op het bureaublad van uw Mac-computer.

•Voor Mac OS X 10.8 dubbelklikt u op de cd-rom die wordt weergegeven in de **vindfunctie**.

4 Dubbelklik in de map **MAC\_Installer** op het pictogram **Installer OS X**.

5 Klik op **Doorgaan**.

6 Lees de gebruiksrechtsovereenkomst en klik op **Doorgaan**.

7 Klik op **Akkoord** als u akkoord gaat met de gebruiksrechtsovereenkomst.

8 Klik op **Installeer**. Alle onderdelen die noodzakelijk zijn voor apparaatbewerkingen worden geïnstalleerd.

Als u klikt op **Aanpassen**, kunt u aangeven welke afzonderlijke onderdelen u wilt installeren.

9 Voer het wachtwoord in en klik op **OK** (of **Installeer software**).

10 Selecteer **Configuratie van draadloos netwerk** in het scherm **Type printerverbinding** en klik op **Doorgaan**.

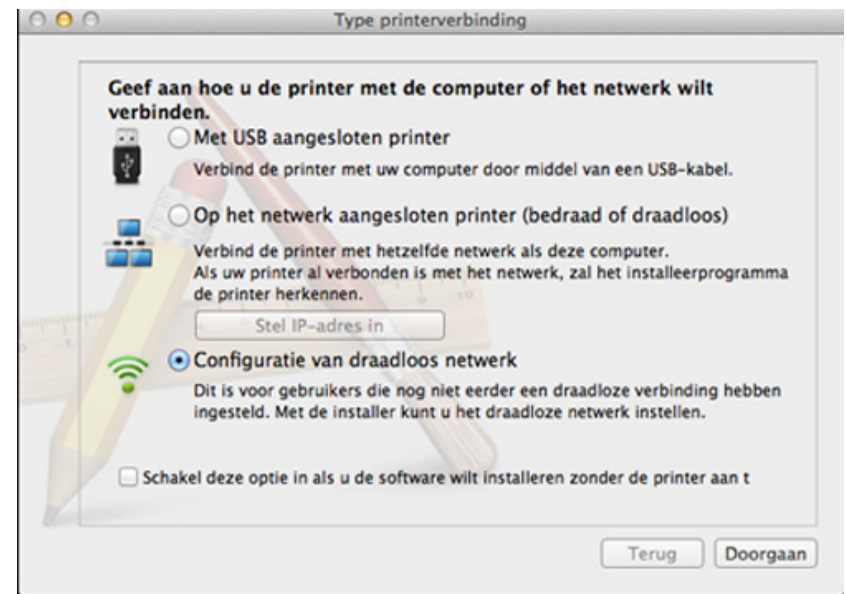

11 Na de zoekactie toont het venster de draadloze netwerkapparaten. Selecteer de naam (SSID) van het toegangspunt dat u wilt gebruiken en klik op **Volgende**.

# Draadloos netwerk instellen



Als u de draadloze configuratie handmatig instelt, klikt u op **Geavanceerde instelling**.

- **Voer de naam van het draadloze netwerk in:** Typ de SSID van het toegangspunt (de SSID is hoofdlettergevoelig).
- **Werkingsmodus:** Selecteer **Infrastruct.**
- **Verificatie:** selecteer een verificatietype.  
**Open syst.:** er wordt geen verificatie gebruikt en codering wordt gebruikt als gegevensbeveiliging vereist is.  
**Ged. sleutel:** verificatie wordt gebruikt. Een apparaat met de juiste WEP-sleutel heeft toegang tot het netwerk.  
**WPA Privé of WPA2 Privé:** Selecteer deze optie als u wilt dat de afdrukservers wordt geverifieerd op basis van de vooraf gedeelde WPA-sleutel. Hierbij wordt een gedeelde geheime sleutel gebruikt (de zogenaamde vooraf gedeelde wachtwoordzin), die handmatig wordt geconfigureerd op het toegangspunt en elk van de bijbehorende clients.
- **Codering:** selecteer de codering. (Geen, WEP64, WEP128, TKIP, AES, TKIP, AES.)
- **Netwerkwachtwoord:** Voer de sleutelwaarde van het netwerkwachtwoord in.
- **Netwerksleutel bevestigen:** Bevestig de sleutelwaarde van het netwerkwachtwoord.
- **WEP-sleutelindex:** Als u WEP-codering gebruikt, selecteert u de juiste **WEP-sleutelindex**.

Als de beveiliging van het toegangspunt is ingeschakeld, verschijnt het beveiligingsvenster voor het draadloos netwerk.

Voer het netwerkwachtwoord van het toegangspunt (of de router) in.

- 12** Als uw printer Wi-Fi Direct ondersteunt en deze functie is uitgeschakeld, verschijnt het overeenkomstige scherm.

Als u Wi-Fi Direct wilt inschakelen, selecteert u het selectievakje en klikt u op **Volgende**. Wilt u dit niet, klik dan op **Volgende**.

# Draadloos netwerk instellen



- Met Samsung Easy Printer Manager kunt u Wi-Fi Direct opbouwen (zie "Wi-Fi Direct installeren" op pagina 164).
- **Naam Wi-Fi Direct:** De standaard Wi-Fi Direct-naam is de modelnaam en is maximaal 22 tekens lang.
- **Wachtwoordinstelling** is de numerieke reeks en tussen de 8 en 64 tekens lang.

**13** Als de instellingen van het draadloze netwerk voltooid zijn, koppelt u de USB-kabel tussen de computer en de printer los.

**14** Het instellen van het draadloze netwerk is voltooid. Nadat de installatie is voltooid, klikt u op **Afsluiten**.



Nadat de verbinding met het draadloze netwerk is gemaakt, moet u een apparaatstuurprogramma installeren om vanuit een toepassing te kunnen afdrukken (zie "Installatie voor Mac" op pagina 127).

## Een netwerkkabel gebruiken



Wanneer apparaten de netwerkpoort niet ondersteunen, kunt u deze functie niet gebruiken (zie "Achterkant" op pagina 20).

Uw apparaat is netwerkcompatibel. Om uw apparaat netwerkcompatibel te maken, moet u enkele configuratieprocedures doorlopen.



- Nadat de verbinding met het draadloze netwerk is gemaakt, moet u een apparaatstuurprogramma installeren om vanuit een toepassing te kunnen afdrukken (zie "Installeren van een stuurprogramma over het netwerk" op pagina 137).
- Neem contact op met uw netwerkbeheerder of de persoon die uw draadloos netwerk heeft ingesteld voor informatie over uw netwerkconfiguratie.

## Wat u nodig hebt

- Toegangspunt
- Netwerkcomputer
- Software-cd die bij het apparaat is geleverd
- Een apparaat met een daarop geïnstalleerde interface voor draadloze netwerken
- Netwerkkabel

## Een netwerkconfiguratie rapport afdrukken

U kunt bepalen welke netwerkinstellingen voor uw apparaat worden gebruikt door een netwerkconfiguratie rapport af te drukken.



# Draadloos netwerk instellen

zie "Een netwerkconfiguratierapport afdrukken" op pagina 133.

## IP-adres instellen via het programma SetIP (Windows)

Dit programma wordt gebruikt om het IP-adres van uw apparaat handmatig in te stellen met behulp van het MAC-adres, om te communiceren met het apparaat. Het MAC-adres is een hardwareserienummer van de netwerkinterface dat u terugvindt in het **netwerkconfiguratierapport** terugvindt.

zie "Het IP-adres instellen" op pagina 133.

## Het draadloze netwerk van het apparaat configureren

Voordat u begint, moet u de netwerknaam (SSID) van uw draadloze netwerk en de netwerksleutel (als deze is gecodeerd) weten. Deze gegevens zijn ingesteld toen het toegangspunt (of de draadloze router) werd geïnstalleerd. Raadpleeg uw netwerkbeheerder als u niet vertrouwd bent met de draadloze omgeving waarin u werkt.

Om parameters van het draadloos netwerk te configureren, kunt u **SyncThru™ Web Service** gebruiken.

## SyncThru™ Web Service gebruiken

Controleer de status van de kabelverbinding voor u begint met de configuratie van de parameters voor het draadloze netwerk.

- 1 Controleer of de netwerkkabel op de printer is aangesloten. Als dat niet het geval is, moet u een standaardnetwerkkabel op het apparaat aansluiten.
- 2 Start een webbrowser als Internet Explorer, Safari of Firefox, en voer in het browservenster het nieuwe IP-adres van uw apparaat in.

Voorbeeld:

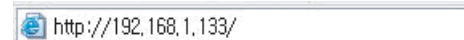

http://192.168.1.133/

- 3 Klik op **Login** in de rechterbovenhoek van de SyncThru™ Web Service-website.
- 4 Typ de juiste gegevens bij **ID** en **Password** en klik vervolgens op **Login**. We raden u aan om het wachtwoord om veiligheidsredenen te wijzigen.
  - ID: admin
  - Password: sec00000
- 5 Als het venster **SyncThru™ Web Service** wordt geopend, klikt u op **Network Settings**.
- 6 Klik op **Wireless > Wizard**.

# Draadloos netwerk instellen



De **Wizard** zal u door de configuratie van het draadloos netwerk loodsen. Als u het draadloos netwerk echter rechtstreeks wilt instellen, selecteert u **Custom**.

7

Selecteer de **Network Name(SSID)** in de lijst.

- SSID**: SSID (Service Set Identifier) is een naam die een draadloos netwerk aanduidt. Toegangspunten en draadloze apparaten die een verbinding proberen te maken met een bepaald draadloos netwerk, moeten dezelfde SSID gebruiken. De SSID is hoofdlettergevoelig.

- Operation Mode**: Verwijst naar het type draadloze verbinding.

- Ad-hoc**: In deze modus kunnen draadloze apparaten rechtstreeks met elkaar communiceren in een peer-to-peer-omgeving.

- Infrastructure**: in deze modus kunnen draadloze apparaten via een toegangspunt met elkaar te communiceren.



Als de **Operation Mode** van uw netwerk ingesteld is op **Infrastructure** selecteert u de SSID van het toegangspunt. Als **Operation Mode** ingesteld is op **Ad-hoc** selecteert u de SSID van het apparaat.

8

Klik op **Next**.

Als het venster met beveiligingsinstellingen voor draadloze netwerken verschijnt, voert u het geregistreerde wachtwoord (netwerkwachtwoord) in en klikt u op **Next**.

9

Het bevestigingsvenster verschijnt. Controleer de instellingen van het draadloze netwerk. Als de instellingen juist zijn, klikt u op **Apply**.



Ontkoppel de netwerkkabel (standaard of netwerk). Als het goed is, communiceert uw apparaat nu draadloos met het netwerk. In de ad-hocmodus kunt u tegelijkertijd een draadloos LAN en een bekabeld LAN gebruiken.

10

Plaats de meegeleverde software-cd in het cd-romstation en volg de instructies op het scherm om het draadloze netwerk in te stellen.

# Draadloos netwerk instellen

## Het Wi-Fi-netwerk in- of uitschakelen



Als uw apparaat een LCD-display heeft, kunt u Wi-Fi ook in-/uitschakelen via het menu **Network** op het bedieningspaneel van het apparaat.

- 1 Controleer of de netwerkkabel op het apparaat is aangesloten. Als dat niet het geval is, moet u een standaardnetwerkkabel op het apparaat aansluiten.
- 2 Start een webbrowser als Internet Explorer, Safari of Firefox, en voer in het browservenster het nieuwe IP-adres van uw apparaat in.

Voorbeeld:



- 3 Klik op **Login** in de rechterbovenhoek van de SyncThru™ Web Service-website.
- 4 Typ de juiste gegevens bij **ID** en **Password** en klik vervolgens op **Login**. We raden u aan om het wachtwoord om veiligheidsredenen te wijzigen.
  - ID: admin
  - Password: sec00000

- 5 Als het venster **SyncThru™ Web Service** wordt geopend, klikt u op **Network Settings**.

- 6 Klik op **Wireless > Custom**.

U kunt het Wi-Fi-netwerk ook in- of uitschakelen.

## Wi-Fi Direct voor mobiel printen instellen

Wi-Fi Direct is een gemakkelijk te installeren, peer-to-peerverbindingsmethode tussen de gecertificeerde Wi-Fi Direct-printer en een mobiel apparaat, dat voorziet in een veilige verbinding en betere doorvoer dan de ad-hocmodus.

Met Wi-Fi Direct kunt u uw printer aansluiten op een Wi-Fi Direct-netwerk, terwijl deze ook verbonden is met een toegangspunt. U kunt ook tegelijkertijd gebruik maken van een bekabeld netwerk en een Wi-Fi Direct-netwerk, zodat meerdere gebruikers documenten kunnen openen en afdrucken via Wi-Fi Direct en het bekabelde netwerk.



- U kunt uw mobiele apparaat niet verbinden met het internet via Wi-Fi Direct op uw printer.
- De lijst met ondersteunde protocollen kan verschillen per model. Wi-Fi Direct-netwerken ondersteunen niet IPv6-, netwerkfilterings-, IPSec-, WINS- en SLP-diensten.
- Er kunnen maximaal 3 apparaten via Wi-Fi Direct worden aangesloten.

# Draadloos netwerk instellen

## Wi-Fi Direct installeren

U kunt de Wi-Fi Direct-optie inschakelen volgens een van de volgende methoden.

### Via een computer die verbonden is met een USB-kabel (aanbevolen)

Wanneer de installatie van het stuurprogramma voltooid is, kan de Samsung Easy Printer Manager worden gebruikt om de Wi-Fi Direct-instellingen te wijzigen.



Samsung Easy Printer Manager is alleen beschikbaar voor gebruikers van Windows en Mac.

Selecteer in het menu **StartProgramma's** of **Alle programma's** > **Samsung Printers** > Samsung Easy Printer Manager > **Apparaatinstellingen** > **Netwerk**.

- **Wi-Fi Direct Aan/Uit:** Kies **Aan** om in te schakelen.
- **Apparaatnaam:** Voer de naam van de printer in om uw printer te kunnen zoeken op een draadloos netwerk. De standaardnaam van uw apparaat is de modelnaam.

- **IP-adres:** Voer het IP-adres van de printer in. Dit IP-adres wordt gebruikt op uw lokale netwerk en niet voor het bekabelde of draadloze netwerk. Wij raden u aan om het standaard lokale IP-adres te gebruiken (het standaard lokaal IP-adres van de printer voor Wi-Fi Direct is 192.168.3.1)
- **Groepsgebruiker:** Schakel deze optie in om de printer toe te wijzen aan de Wi-Fi Direct-groepsgebruiker. De **Groepsgebruiker** functioneert op dezelfde manier als het draadloze toegangspunt. Wij raden u aan deze optie in te schakelen.
- **Netwerkwachtwoord:** Wanneer uw printer een **Groepsgebruiker** is, heeft u een **Netwerkwachtwoord** nodig om andere mobiele apparaten te verbinden met uw printer. U kunt het netwerkwachtwoord zelf instellen, of u kunt het netwerkwachtwoord dat standaard gegenereerd wordt, laten onthouden.

## Vanaf het apparaat

- 1 Selecteer  (**Instelling**) > **Netwerk** > **Volgende** > **Wi-Fi** > **Wi-Fi Direct** op het aanraakscherm.
- 2 Kies **Aan** om in te schakelen.

## Vanaf een computer met netwerkverbinding

Wanneer uw printer een netwerkkabel of een draadloos toegangspunt gebruikt, kunt u Wi-Fi Direct inschakelen en configureren via SyncThru™ Web Service.

# Draadloos netwerk instellen

- 1 Ga naar **SyncThru™ Web Service** en selecteer **Settings > Network Settings > Wireless > Wi-Fi Direct**.
- 2 Schakel **Wi-Fi Direct** in en stel andere opties in.



Druk een IP-netwerkconfiguratierapport af om het afdrukken te controleren als u Linux gebruikt (zie "Een netwerkconfiguratierapport afdrukken" op pagina 133).

## Het mobiele apparaat instellen

- Raadpleeg de gebruikershandleiding voor het mobiele apparaat na het instellen van Wi-Fi Direct op uw printer om Wi-Fi Direct in te stellen op het mobiele apparaat.
- Na het inschakelen van Wi-Fi Direct moet u de toepassing voor mobiel afdrukken downloaden (bijvoorbeeld: Samsung Mobile printer) om af te kunnen drukken vanaf uw smartphone.



- Wanneer u de printer heeft gevonden waar u verbinding mee wilt leggen vanaf uw mobiele apparaat, selecteert u de printer en gaat het LED-lampje op de printer branden. Wanneer u op de WPS-knop van de printer drukt, wordt er verbinding gemaakt met uw mobiele apparaat.
- Wanneer uw mobiele apparaat Wi-Fi Direct niet ondersteunt, moet u de netwerksleutel van een printer invoeren in plaats van op de WPS-knop te drukken.

## Problemen met draadloze netwerken oplossen

### Problemen tijdens het instellen of de installatie van het stuurprogramma

#### Printers niet gevonden

- Mogelijk staat uw printer niet aan. Zet de computer en printer aan.
- De USB-kabel tussen de computer en het apparaat is niet aangesloten. Verbind de printer met uw computer door middel van de USB-kabel.
- De printer ondersteunt geen draadloze netwerken. Raadpleeg de gebruikershandleiding van de printer op de software-cd die bij het apparaat is geleverd en zorg dat u beschikt over een draadloze netwerkprinter.

#### Verbindingsprobleem - SSID niet gevonden

- De printer kan de door u geselecteerde of ingevoerde netwerknaam (SSID) niet vinden. Controleer de netwerknaam (SSID) op uw toegangspunt en probeer opnieuw verbinding te maken.
- Uw toegangspunt is uitgeschakeld. Zet het toegangspunt aan.

# Draadloos netwerk instellen

## Verbindingsprobleem - Ongeldige beveiliging

- De beveiliging is niet op de juiste manier geconfigureerd. Controleer de beveiliging die op het toegangspunt en de printer is geconfigureerd.

## Verbindingsprobleem - Algemene verbindingfout

- Uw computer ontvangt geen signaal van uw apparaat. Controleer de USB-kabel en de stroomtoevoer van de printer.

## Verbindingsprobleem - Verbonden bedraad netwerk

- De printer is verbonden met een netwerkkabel. Koppel de netwerkkabel los van uw apparaat.

## Verbindingsprobleem - Het IP-adres toewijzen

- Schakel het toegangspunt (of de draadloze router) en het apparaat uit en weer in.

## Fout bij verbinding met pc

- Het geconfigureerde netwerkadres kan geen verbinding maken tussen uw computer en het apparaat.

-Voor een DHCP-netwerkomgeving

Het apparaat ontvangt automatisch het IP-adres (DHCP) als de toewijzingsmethode voor het IP-adres is ingesteld op DHCP.



Als u in DHCP-modus niet kunt afdrucken, wordt het probleem waarschijnlijk veroorzaakt door het automatisch gewijzigde IP-adres. Vergelijk het IP-adres van het product met dat van de printerpoort.

### Hoe kunt u vergelijken:

- 1 Druk het netwerkinformatierapport van uw printer af en controleer het IP-adres (zie "Een netwerkconfiguratierapport afdrucken" op pagina 133).
- 2 Controleer het IP-adres van de printerpoort op uw computer.
  - a Klik op het menu **Start** van Windows.
    - In Windows 8: selecteer in **Charms(charms)** achtereenvolgens **Zoeken > Instellingen**.
  - b Als u Windows XP/Server 2003 gebruikt, selecteert u **Printers en faxapparaten**.
    - Als u Windows Server 2008/Vista gebruikt, selecteert u **Configuratiescherm > Hardware en geluiden > Printers**.
    - In Windows Server 2008 R2 selecteert u **Configuratiescherm > Hardware > Apparaten en printers**.
    - In Windows 7/Windows 8: selecteer achtereenvolgens **Configuratiescherm > Apparaten en printers**.
  - c Klik met de rechtermuisknop op uw apparaat.
  - d In Windows XP/2003/2008/Vista selecteert u **Eigenschappen**.  
In Windows 7/Windows 8 of Windows Server 2008 R2: selecteer in de contextmenu's de optie **Eigenschappen van printer**.  
Als bij het item **Eigenschappen van printer** het teken ► staat, kunt u andere printerstuurprogramma's voor de geselecteerde printer selecteren.
  - e Klik op het tabblad **Poort**.
  - f Klik op de knop **Poort configureren...**

# Draadloos netwerk instellen

- g Controleer of de **Printernaam** of het **IP-adres**: hetzelfde is als op de netwerkconfiguratiepagina.
- 3 Wijzig het IP-adres van de printerpoort als het niet overeen komt met het adres op het netwerkinformatierapport.  
Als u de installatie-cd wilt gebruiken om het IP-adres van de poort te wijzigen, maakt u verbinding met een netwerkprinter. vervolgens opnieuw verbinding te maken met het IP-adres.

-Voor een statische netwerkomgeving

De printer gebruikt het statische adres als de toewijzingsmethode voor het IP-adres op de computer is ingesteld op Statisch.

Voorbeeld:

Als de netwerkgegevens van de computer als volgt zijn:

- IP-adres: 169.254.133.42
- Subnetmasker: 255.255.0.0

Dan zijn dit de netwerkgegevens van het apparaat:

- IP-adres: 169.254.133.**43**
- Subnetmasker: 255.255.0.0 (gebruik het subnetmasker van de computer.)
- Gateway: 169.254.133.1

## Andere problemen

Als zich tijdens het gebruik van de printer in een netwerk problemen voordoen, controleert u de volgende punten:



Raadpleeg de gebruikershandleiding bij het toegangspunt (of de draadloze router) voor specifieke informatie.

- Mogelijk is uw computer, het toegangspunt (of de draadloze router) of de printer niet ingeschakeld.
- Controleer de draadloze ontvangst van het signaal rond het apparaat. Als de router ver van de printer staat of als er een obstakel in de weg staat, kan dat de ontvangst van het signaal bemoeilijken.
- Schakel het toegangspunt (of de draadloze router), de printer en de computer uit en weer aan. Soms kan dat helpen om de communicatie met het netwerk te herstellen.
- Controleer of firewallsoftware (V3 of Norton) de communicatie blokkeert.  
Als de computer en de printer op hetzelfde netwerk zijn aangesloten maar niet kunnen worden gevonden, blokkeert de firewall-software mogelijk de communicatie. Raadpleeg de gebruikershandleiding bij de firewall-software voor informatie over het uitschakelen van de firewall. Probeer vervolgens nogmaals of de printer kan worden gevonden.
- Controleer of het IP-adres van het apparaat juist is toegewezen. U kunt het IP-adres controleren door het netwerkconfiguratie-rapport af te drukken.
- Controleer of het toegangspunt (of de draadloze router) met een wachtwoord beveiligd is. Als er een wachtwoord is ingesteld, neemt u contact op met de beheerder van het toegangspunt (of de draadloze router).

# Draadloos netwerk instellen

- Controleer het IP-adres van de printer. Installeer het printerstuurprogramma opnieuw en wijzig de instellingen om een verbinding te maken met het apparaat op het netwerk. Bij DHCP is het mogelijk dat het toegewezen IP-adres verandert als het apparaat lange tijd niet wordt gebruikt of als het toegangspunt opnieuw is ingesteld.  
Registreer het MAC-adres van het product als u de DHCP-server configureert op het toegangspunt (of de draadloze router). Dan kunt u altijd het ingestelde IP-adres gebruiken dat is ingesteld met behulp van het MAC-adres. U kunt het MAC-adres van uw apparaat vinden door een netwerkconfiguratie rapport af te drukken (zie "Een netwerkconfiguratie rapport afdrukken" op pagina 133).
- Controleer de draadloze omgeving. Mogelijk kunt u geen verbinding maken met het netwerk in de infrastructuuromgeving waar u gebruikersgegevens moet invoeren voordat u een verbinding hebt gemaakt met een toegangspunt (of draadloze router).
- Dit apparaat ondersteunt alleen IEEE 802.11b/g/n en Wi-Fi. Andere draadloze communicatietypes (b.v. Bluetooth) worden niet ondersteund.
- In de ad-hocmodus onder besturingssystemen zoals Windows Vista is het mogelijk dat u de draadloze verbinding bij elk gebruik van de draadloze printer opnieuw moet instellen.
- Bij draadloze netwerkprinters van Samsung kunnen de infrastructuurmodus en de ad-hocmodus niet tegelijkertijd worden gebruikt.
- Het apparaat moet zich binnen het bereik van het draadloos netwerk bevinden.
- De printer mag niet in de buurt staan van obstakels die het draadloze signaal kunnen blokkeren.  
Verwijder grote metalen voorwerpen die zich tussen het toegangspunt (of de draadloze router) en het apparaat bevinden.  
Controleer of er geen palen, muren of steunpilaren van metaal of beton tussen de printer en het draadloze toegangspunt (of de draadloze router) staan.
- De printer mag niet in de buurt staan van andere elektronische apparaten die het draadloze signaal kunnen verstoren.  
Er zijn veel apparaten die het draadloze signaal kunnen verstoren, waaronder magnetrons en bepaalde Bluetooth-apparaten.
- Telkens als de configuratie van uw toegangspunt (of draadloze router) verandert, moet u het draadloze netwerk van het product opnieuw instellen.
- Er kunnen maximaal 4 apparaten via Wi-Fi Direct worden aangesloten.



# Samsung Mobile Print

## Wat is Samsung Mobile Print?

**Samsung Mobile Print** is een gratis toepassing waarmee gebruikers foto's, documenten en webpagina's direct van hun smartphone of tablet kunnen afdrukken. **Samsung Mobile Print** is niet alleen compatibel met uw Android- en iOS-smartphones maar ook met uw iPod Touch en tablet-pc. Het verbindt uw mobiele apparaat met een printer van Samsung die met het netwerk is verbonden of met een draadloze printer via een Wi-Fi-toegangspunt. U hoeft geen nieuw stuurprogramma te installeren of netwerkinstellingen te configureren: u hoeft alleen de toepassing **Samsung Mobile Print** te installeren en deze detecteert automatisch compatibele Samsung-printers. Behalve het afdrukken van foto's, webpagina's en PDF's kunt u met deze toepassing ook scannen. Als u een multifunctioneel apparaat van Samsung hebt, kunt u elk gewenst document scannen naar een document met de indeling JPG, PDF of PNG en deze snel en eenvoudig op uw mobiele apparaat weergeven.

## Samsung Mobile Print downloaden

Voor het downloaden van **Samsung Mobile Print** gaat u naar de toepassingswinkel (Samsung Apps, Play Store, App Store) op uw mobiele apparaat, en zoekt u op '**Samsung Mobile Print**'. U kunt ook naar iTunes op uw computer gaan voor Apple-apparaten.



Android



iOS

## Ondersteund mobiel besturingssysteem

- Android OS 2.3 of hoger
- iOS 4.0 of hoger

# De NFC-functie gebruiken

Met de NFC-printer (Near Field Communication) kunt u direct vanaf uw mobiele telefoon afdrucken en door uw telefoon boven de NFC-tag op uw printer te houden. U hoeft geen printerstuurprogramma te installeren of verbinding te maken met een toegangspunt. U moet alleen een telefoon hebben die NFC ondersteunt. De **Samsung Mobile Print**-app moet worden geïnstalleerd op uw telefoon.



- Afhankelijk van het materiaal van de behuizing van het mobiele apparaat werkt NFC-herkenning mogelijk niet goed.
- De overdrachtssnelheid is afhankelijk van het mobiele apparaat dat u gebruikt.
- Deze functie is alleen beschikbaar voor het model met een NFC-tag (zie "Apparaatoverzicht" op pagina 18).
- Het gebruik van een andere behuizing of batterij dan meegeleverd met het mobiele apparaat of van een metalen behuizing of afdekplaatje kan het NFC-signaal blokkeren.
- Als er nog steeds geen communicatie tussen de NFC-apparaten mogelijk is,
  - verwijdert u de hoes of afdekking van het mobiele apparaat en probeert u het opnieuw.
  - Plaats de batterij van het mobiele apparaat terug en probeer het opnieuw.

## Vereisten

- Voor NFC en Wi-Fi Direct geschikt mobiel apparaat met Android OS 4.0 of hoger waarop de Samsung Mobile Print-app is geïnstalleerd.



Alleen in Android OS 4.1 of hoger wordt de Wi-Fi Direct-functie op uw mobiele apparaat automatisch ingeschakeld wanneer u de NFC-functie inschakelt. Als u de NFC-functie wilt gebruiken, kunt u uw mobiele apparaat het beste bijwerken naar Android 4.1 OS of hoger.

- Printer waarop de Wi-Fi Direct-functie is ingeschakeld (zie "Wi-Fi Direct installeren" op pagina 164).

# De NFC-functie gebruiken

## Afdrukken

- 1 Controleer of de functies NFC en Wi-Fi Direct zijn ingeschakeld op uw mobiele apparaat en of de Wi-Fi Direct-functie is ingeschakeld op uw printer (zie "Wi-Fi Direct voor mobiel printen instellen" op pagina 163).
- 2 Houd de NFC-tag op uw mobiele apparaat (meestal op de achterkant van uw mobiele apparaat) boven de NFC-tag (NFC) op uw printer.

Wacht een aantal seconden totdat de app **Samsung Mobile Print** is gestart.

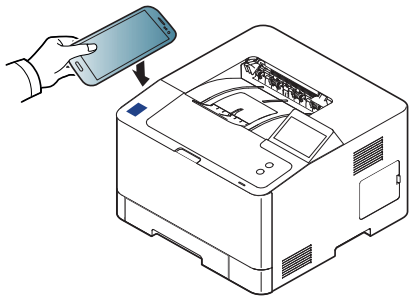

- Op sommige mobiele apparaten bevindt de NFC-tag zich mogelijk niet op de achterkant van het mobiele apparaat. Controleer de locatie van de NFC-antenne op uw mobiele apparaat voordat u deze functie gebruikt.
- Als er een foutbericht over een gewijzigde pincode wordt weergegeven, moet u de gewijzigde pincode opgeven en op **OK** drukken. Volg de instructies op het scherm van de app om de pincode bij te werken.
- Als u de app **Samsung Mobile Print** niet hebt geïnstalleerd op uw mobiele apparaten, wordt automatisch verbinding gemaakt met de downloadpagina van de app **Samsung Mobile Print**. Download de app en probeer het opnieuw.

- 3 Selecteer afdrukmodus.
- 4 Selecteer de inhoud die u wilt afdrukken.

Wijzig de afdrukoptie indien nodig door op het -pictogram te drukken.

# De NFC-functie gebruiken

- 5 Houd de NFC-tag op uw mobiele apparaat (meestal op de achterkant van uw mobiele apparaat) boven de NFC-tag (NFC) op uw printer.

Wacht een aantal seconden totdat het mobiele apparaat verbinding heeft gemaakt met de printer.

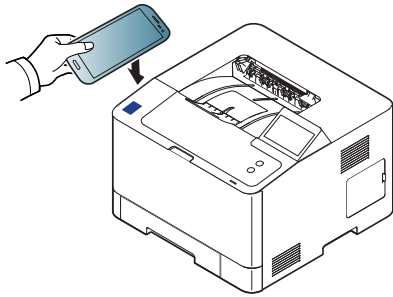

- Op sommige mobiele apparaten bevindt de NFC-tag zich mogelijk niet op de achterkant van het mobiele apparaat. Controleer de locatie van de NFC-antenne op uw mobiele apparaat voordat u deze functie gebruikt.
- Als er een foutbericht over een gewijzigde pincode wordt weergegeven, moet u de gewijzigde pincode opgeven en op **OK** drukken. Volg de instructies op het scherm van de app om de pincode bij te werken.

- 6 Het apparaat start met afdrucken.

## Google Cloud Printer registreren

- 1 Controleer of de functies NFC en Wi-Fi Direct zijn ingeschakeld op uw mobiele apparaat en of de Wi-Fi Direct-functie is ingeschakeld op uw printer (zie "Wi-Fi Direct voor mobiel printen instellen" op pagina 163).
- 2 Houd de NFC-tag op uw mobiele apparaat (meestal op de achterkant van uw mobiele apparaat) boven de NFC-tag (NFC) op uw printer.
- Wacht een aantal seconden totdat de app **Samsung Mobile Print** is gestart.

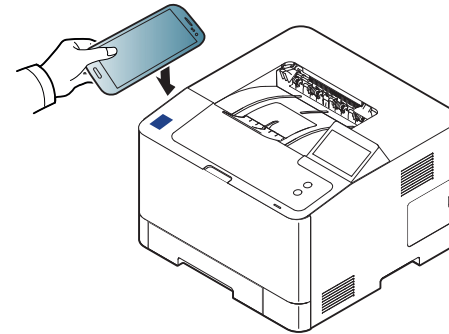

# De NFC-functie gebruiken



- Op sommige mobiele apparaten bevindt de NFC-tag zich mogelijk niet op de achterkant van het mobiele apparaat. Controleer de locatie van de NFC-antenne op uw mobiele apparaat voordat u deze functie gebruikt.
- Als er een foutbericht over een gewijzigde pincode wordt weergegeven, moet u de gewijzigde pincode opgeven en op **OK** drukken. Volg de instructies op het scherm van de app om de pincode bij te werken.
- Als u de app **Samsung Mobile Print** niet hebt geïnstalleerd op uw mobiele apparaten, wordt automatisch verbinding gemaakt met de downloadpagina van de app **Samsung Mobile Print**. Download de app en probeer het opnieuw.

**3** Selecteer het statuspictogram van het apparaat.

**4** Selecteer **Google Cloud Print > Registreer Google Cloud Printer**.

**5**

Houd de NFC-tag op uw mobiele apparaat (meestal op de achterkant van uw mobiele apparaat) boven de NFC-tag (NFC) op uw printer.

Wacht een aantal seconden totdat het mobiele apparaat verbinding heeft gemaakt met de printer.

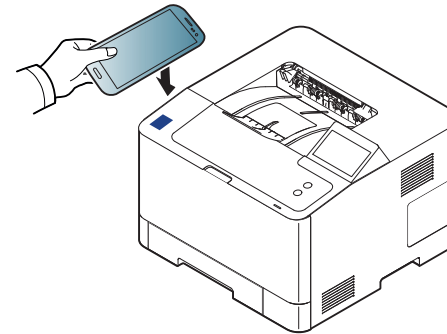

- Op sommige mobiele apparaten bevindt de NFC-tag zich mogelijk niet op de achterkant van het mobiele apparaat. Controleer de locatie van de NFC-antenne op uw mobiele apparaat voordat u deze functie gebruikt.
- Als er een foutbericht over een gewijzigde pincode wordt weergegeven, moet u de gewijzigde pincode opgeven en op **OK** drukken. Volg de instructies op het scherm van de app om de pincode bij te werken.

**6**

Geef in het pop-upvenster de bevestiging op voor uw printer.

Uw printer is nu geregistreerd bij de service Google Cloud Print™.

# AirPrint



Alleen machines met AirPrint-certificering kunnen worden gebruikt met de functie AirPrint. Controleer op de doos waarin uw machine geleverd is of de machine gecertificeerd is voor AirPrint.



Met **AirPrint** kunt u rechtstreeks draadloos afdrukken vanaf uw iPhone, iPad en iPod touch met de nieuwste versie van iOS.

## AirPrint instellen

Bonjour(mDNS)- en IPP-protocollen zijn vereist om de **AirPrint**-functie te kunnen gebruiken op uw apparaat. U kunt de **AirPrint**-functie inschakelen volgens een van de volgende methoden.

- 1 Controleer of het apparaat met het netwerk is verbonden.
- 2 Start een webbrowser als Internet Explorer, Safari of Firefox, en voer in het browservenster het nieuwe IP-adres van uw apparaat in.

Voorbeeld:



- 3 Klik op **Login** in de rechterbovenhoek van de SyncThru™ Web Service-website.

- 4 Typ de juiste gegevens bij **ID** en **Password** en klik vervolgens op **Login**. Geef de standaard-ID en het standaardwachtwoord op die hieronder worden weergegeven. We raden u aan om het wachtwoord om veiligheidsredenen te wijzigen.

•**ID:** admin

•**Password:** sec00000

- 5 Als het venster SyncThru™ Web Service wordt geopend, klikt u op **Settings > Network Settings**.

- 6 Klik op **Raw TCP/IP, LPR, IPP** of **mDNS** .

U kunt het IPP- of mDNS-protocol inschakelen.

## Afdrukken via AirPrint

De iPad-handleiding geeft bijvoorbeeld de volgende instructies:

- 1 Open de e-mail, foto, internetpagina of het document dat u wilt afdrukken.
- 2 Raak het bewerkingpictogram aan ().
- 3 Selecteer **de naam van uw printerstuurprogramma** en het optiemenu om de gegevens in te stellen.
- 4 Raak de knop **Afdrukken** aan. Druk het af.



**Afdruktaak annuleren:** Klik op pictogram van het afdrukcentrum



() in het multi-taskinggebied om de afdruktaak te annuleren of het overzicht van de afdruktaak te bekijken. U kunt in het afdrukcentrum op annuleren klikken.

# Google Cloud Print™

Google Cloud Print™ is een service waarmee u met uw smartphone, tablet en alle andere apparaten met webverbinding een document op een printer kunt afdrucken. U hoeft alleen uw Google-account bij de printer te registreren om de service Google Cloud Print™ te kunnen gebruiken. U kunt uw document afdrucken of mailen vanuit Chrome OS, de Chrome-browser of een Gmail™/ Google Docs™-toepassing op uw mobiele apparaat. U hoeft het printerstuurprogramma dus niet op uw mobiele apparaat te installeren. Raadpleeg de Google-website (<http://www.google.com/cloudprint/learn/> of <http://support.google.com/cloudprint>) voor meer informatie over Google Cloud Print™.

## Uw Google-account registreren op de printer

### Registreren via de app Samsung Mobile Print



Als u deze functie wilt gebruiken, moet de **Samsung Mobile Print**-app zijn geïnstalleerd op uw telefoon.

- 1 Open de app **Samsung Mobile Print** op uw mobiele apparaat.
- 2 Selecteer de apparaatinstellingen.
- 3 Selecteer **Google Cloud Print**.
- 4 Voer de naam en beschrijving van uw printer in.



Als de netwerkomgeving van de printer gebruikmaakt van een proxyserver, moet u het IP-adres en het poortnummer van de proxy configureren bij **Proxy Setting**. Neem contact op met uw netwerkprovider of -beheerder voor meer informatie

- 5 Klik op **Register**.
- 6 U moet worden geverifieerd als beheerder. Geef de standaard-ID en het standaardwachtwoord op die hieronder worden weergegeven.
  - ID: **admin**
  - Password: **sec00000**
- 7 Geef in het pop-upvenster de bevestiging op voor uw printer. Uw printer is nu geregistreerd bij de service Google Cloud Print™.

### Registreren via de Chrome-browser



- Zorg ervoor dat de printer is ingeschakeld verbinding heeft met een (draadloos) netwerk dat toegang geeft tot internet.
- U moet van tevoren een Google-account maken.

- 1 Open de Chrome-browser.
- 2 Ga naar [www.google.com](http://www.google.com).



# Google Cloud Print™

- 3 Meld u aan bij de Google-website met uw Gmail™-adres.
- 4 Voer in het adresveld het IP-adres van de printer in en druk vervolgens op de Enter-toets of klik op **Ga naar**.
- 5 Klik op **Login** in de rechterbovenhoek van de SyncThru™ Web Service-website.
- 6 Als u zich voor het eerst aanmeldt bij **SyncThru™ Web Service**, moet u zich aanmelden als beheerder. Typ het onderstaande standaard-**ID** en het standaard-**Password**. We raden u aan om het wachtwoord om veiligheidsredenen te wijzigen.

•**ID:** admin

•**Password:** sec00000

 Als de netwerkomgeving gebruikmaakt van een proxyserver, moet u het IP-adres en het poortnummer van de proxy te configureren bij **Settings > Network Settings > Google Cloud Print > Proxy Setting**. Neem contact op met uw netwerkprovider of -beheerder voor meer informatie.

- 7 Wanneer het venster **SyncThru™ Web Service** wordt geopend, klikt u op **Settings > Network Settings > Google Cloud Print**.
- 8 Voer de naam en beschrijving van uw printer in.

- 9 Klik op **Register**.  
De verschijnt een pop-upvenster met de bevestiging.



Als u uw browser hebt ingesteld om pop-ups te blokkeren, verschijnt het bevestigingsvenster niet. Sta pop-ups van deze site toe.

- 10 Klik op **Finish printer registration**.

- 11 Klik op **Manage your printers**.

Uw printer is nu geregistreerd bij de service Google Cloud Print™.

In de lijst worden apparaten weergegeven die gereed zijn voor Google Cloud Print™.

# Google Cloud Print™

## Uw Google-account registreren op de printer

### Registreren via de app Samsung Mobile Print



Als u deze functie wilt gebruiken, moet de **Samsung Mobile Print**-app zijn geïnstalleerd op uw telefoon.

- 1 Open de app **Samsung Mobile Print** op uw mobiele apparaat.
- 2 Selecteer de apparaatinstellingen.
- 3 Selecteer **Google Cloud Print**.
- 4 Voer de naam en beschrijving van uw printer in.



Als de netwerkomgeving gebruikmaakt van een proxyserver, moet u het IP-adres en het poortnummer van de proxy configureren bij **Proxy Setting**. Neem contact op met uw netwerkprovider of -beheerder voor meer informatie

- 5 Klik op **Register**.  
Geef in het pop-upvenster de bevestiging op voor uw printer.

- 6 Klik op **Finish**.

Uw printer is nu geregistreerd bij de service Google Cloud Print™.

### Registreren via de Chrome-browser



- Zorg ervoor dat de printer is ingeschakeld verbinding heeft met een (draadloos) netwerk dat toegang geeft tot internet.
- U moet van tevoren een Google-account maken.

- 1 Open de Chrome-browser.
- 2 Ga naar [www.google.com](http://www.google.com).
- 3 Meld u aan bij de Google-website met uw Gmail™-adres.
- 4 Voer in het adresveld het IP-adres van de printer in en druk vervolgens op de Enter-toets of klik op **Ga naar**.
- 5 Klik op **Login** in de rechterbovenhoek van de SyncThru™ Web Service-website.

# Google Cloud Print™

- 6 Als u zich voor het eerst aanmeldt bij **SyncThru™ Web Service**, moet u zich aanmelden als beheerder. Typ het onderstaande standaard-**ID** en het standaard-**Password**. We raden u aan om het wachtwoord om veiligheidsredenen te wijzigen.

•**ID:** admin

•**Password:** sec00000



Als de netwerkomgeving gebruikmaakt van een proxyserver, moet u het IP-adres en het poortnummer van de proxy te configureren bij **Settings > Network Settings > Google Cloud Print > Proxy Setting**. Neem contact op met uw netwerkprovider of -beheerder voor meer informatie.

- 7 Wanneer het venster **SyncThru™ Web Service** wordt geopend, klikt u op **Settings > Network Settings > Google Cloud Print**.

- 8 Voer de naam en een beschrijving van uw printer in.

- 9 Klik op **Register**.

De verschijnt een pop-upvenster met de bevestiging.



Als u uw browser hebt ingesteld om pop-ups te blokkeren, verschijnt het bevestigingsvenster niet. Sta pop-ups van deze site toe.

- 10 Klik op **Finish printer registration**.

- 11 Klik op **Manage your printers**.

Uw printer is nu geregistreerd bij de service Google Cloud Print™.

In de lijst worden apparaten weergegeven die gereed zijn voor Google Cloud Print™.

## Afdrukken met Google Cloud Print™

Het afdrukproces is afhankelijk van de toepassing of het apparaat dat u gebruikt. U kunt de lijst bekijken met toepassingen die de service Google Cloud Print™ ondersteunen.



Zorg ervoor dat de printer is ingeschakeld verbinding heeft met een (draadloos) netwerk dat toegang geeft tot internet.

## Afdrukken via een toepassing of mobiel apparaat.



De volgende stappen zijn een voorbeeld van het gebruik van Google Docs™ op een mobiele telefoon met Android.

# Google Cloud Print™

- 1 Installeer de toepassing Cloud Print op uw mobiele apparaat.



Als u die toepassing nog niet hebt, kunt u deze in de Android Market of App Store downloaden.

- 2 Open de toepassing Google Docs™ vanaf uw mobiele apparaat.
- 3 Tik op de knop Opties (  ) van het document dat u wilt afdrukken.
- 4 Tik op de knop Verzenden (  ).
- 5 Tik op de knop Cloud Print (  ).
- 6 Stel indien nodig de gewenste afdrুকopties in.
- 7 Tik op **Click here to Print**.

- 4 Klik op **Afdrukken**. Er verschijnt een nieuw tabblad met afdrুকopties.
- 5 Selecteer **Afdrukken via Google Cloud Print**.
- 6 Klik op de knop **Afdrukken**.

## Afdrukken via de Chrome-browser

---

De onderstaande stappen zijn een voorbeeld van hoe u de Chrome-browser kunt gebruiken.

- 1 Start Chrome.
- 2 Open het document of de e-mail die u wilt afdrukken.
- 3 Klik op het moersleutelpictogram (  ) in de rechterbovenhoek van de browser.



# 3. Menu's met nuttige instellingen

In dit hoofdstuk leest u hoe u de huidige status van het apparaat controleert en hoe u geavanceerde apparaatinstellingen instelt.

• <b>Informatie</b>	<b>182</b>
• <b>Lay-out</b>	<b>183</b>
• <b>Papier</b>	<b>184</b>
• <b>Grafisch</b>	<b>185</b>
• <b>Systeeminst.</b>	<b>186</b>
• <b>Emulatie</b>	<b>190</b>
• <b>Netwerk</b>	<b>191</b>
• <b>Beheerinstellingen</b>	<b>193</b>
• <b>Eco</b>	<b>194</b>
• <b>Directe USB</b>	<b>195</b>
• <b>Taakstatus</b>	<b>196</b>
• <b>Teller</b>	<b>197</b>
• <b>Help</b>	<b>198</b>



# Informatie



- U kunt controleren welke functies beschikbaar zijn voor ieder model in de Basishandleiding (zie "Menuoverzicht" op pagina 28).
- Afhankelijk van de opties of het model zullen sommige menu's mogelijk niet op het display verschijnen.

Om de menuopties te wijzigen:

- Selecteer  (**Informatie**) op het aanraakscherm.

Item	Omschrijving
<b>Configuratie</b>	Drukt een overzicht van de globale instellingen van het apparaat af.
<b>Demopagina</b>	Druk de demopagina af om te controleren of uw apparaat goed werkt.
<b>Helplijst</b>	Drukt het menuoverzicht met de lay-out en de huidige instellingen van dit apparaat af.
<b>Netwerkconfiguratie</b>	Hiermee drukt u een overzicht af van de huidige netwerkconfiguratie van het apparaat.
<b>Biedt informatie</b>	Een pagina met gegevens over verbruiksartikelen afdrukken.
<b>Taakrapporten</b>	<b>Gebruiksteller:</b> Drukt een gebruikspagina af. De pagina met gebruiksinformatie bevat het totaal aantal afgedrukte pagina's.
<b>Lettertypelijst</b>	<ul style="list-style-type: none"><li>• <b>PCL-tek.:</b> De lijst met PCL-lettertypen afdrukken.</li><li>• <b>PS Font:</b> De lijst met PS-lettertypen afdrukken.</li></ul>



# Lay-out



- U kunt controleren welke functies beschikbaar zijn voor ieder model in de Basishandleiding (zie "Menuoverzicht" op pagina 28).
- Afhankelijk van de opties of het model zullen sommige menu's mogelijk niet op het display verschijnen.

Om de menuopties te wijzigen:

- Selecteer  (Instelling) > Lay-out op het aanraakscherm.

Item	Beschrijving
Afdrukstand	<p>Selecteert de richting waarin informatie wordt afgedrukt op een pagina.</p> <ul style="list-style-type: none"> <li>• <b>Staan</b></li> </ul>  <ul style="list-style-type: none"> <li>• <b>Liggend</b></li> </ul> 

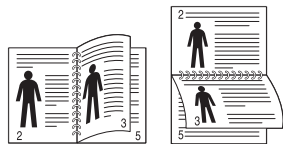
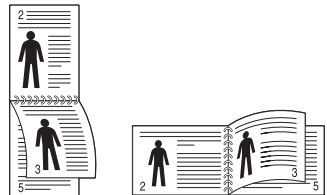
Item	Beschrijving
Marge	<ul style="list-style-type: none"> <li>• <b>Algemene marge:</b> Hiermee wordt de marge voor elke zijde van het papier ingesteld.</li> <li>• <b>Multif. lade:</b> Stelt de papiermarge in de multifunctionele lade in.</li> <li>• <b>Lade X:</b> Stelt de papiermarges in de laden in.</li> <li>• <b>Emulatiemarge:</b> Stelt de papiermarge voor de emulatie-afdrukpagina in.</li> </ul>
Dubbelzijdig	<p>Als u op beide zijden van het papier wilt afdrukken kiest u de bindrand.</p> <ul style="list-style-type: none"> <li>• <b>Uit:</b> Hiermee schakelt u deze optie uit.</li> <li>• <b>Lange zijde</b></li> </ul>  <ul style="list-style-type: none"> <li>• <b>Korte zijde</b></li> </ul> 

# Papier



- U kunt controleren welke functies beschikbaar zijn voor ieder model in de Basishandleiding (zie "Menuoverzicht" op pagina 28).
- Afhankelijk van de opties of het model zullen sommige menu's mogelijk niet op het display verschijnen.

Om de menuopties te wijzigen:

- Selecteer  (**Instelling**) > **Papier** op het aanraakscherm.

Item	Omschrijving
<b>Exempl.</b>	Hiermee kunt u het aantal kopieën selecteren.
<b>Multif. lade/Lade X</b>	<ul style="list-style-type: none"><li>• <b>Papierformaat:</b> Selecteert het standaard papierformaat.</li><li>• <b>Papiertype:</b> Selecteert het type papier dat zich momenteel in de lade bevindt.</li></ul>
<b>Papierinvoer</b>	Bepaalt welke papierlade standaard wordt gebruikt.   <b>Auto:</b> Hiermee wordt automatisch de lade geselecteerd met papier van dezelfde afmetingen als het origineel.

Item	Omschrijving
<b>Bevestiging lade</b>	Activeert de melding ter bevestiging van de lade. Als u een lade opent en sluit, wordt een venster geopend met de vraag om het papierformaat en -type van de zojuist geopende lade in te stellen.



# Grafisch



- U kunt controleren welke functies beschikbaar zijn voor ieder model in de Basishandleiding (zie "Menuoverzicht" op pagina 28).
- Afhankelijk van de opties of het model verschijnen sommige menu's mogelijk niet op het display.

Om de menuopties te wijzigen:

- Selecteer  (**Instelling**) > **Grafisch** op het aanraakscherm.

Item	Omschrijving
<b>Resolutie</b>	Specificeert het aantal afgedrukte punten per inch (dpi - dots per inch). Hoe hoger de instelling, hoe scherper de tekens en afbeeldingen worden afgedrukt.
<b>Tekst wissen</b>	Drukt de tekst donkerder af dan op een normaal document.
<b>Randverbetering</b>	Gebruikers kunnen de scherppte van tekst en afbeeldingen aanpassen om de leesbaarheid te verbeteren.
<b>Invanging</b>	Hiermee wordt de witte ruimte verminderd die wordt veroorzaakt door het verkeerd uitlijnen van kleurkanalen in de kleurendrukmodus. Zwarte tekst wordt ook overschreven op andere kleuren.
<b>Scherm</b>	Hiermee kunt u opties selecteren om een continuous tone-afbeelding om te zetten in een afdrubare binaire afbeelding.

Item	Omschrijving
<b>Auto CR</b>	Met deze optie kunt u een harde return plaatsen aan het einde van een regel, zeer handig voor Unix- of DOS-gebruikers.

# Stelsysteeminstellingen.



- U kunt controleren welke functies beschikbaar zijn voor ieder model in de Basishandleiding (zie "Menuoverzicht" op pagina 28).
- Afhankelijk van de opties of het model zullen sommige menu's mogelijk niet op het display verschijnen.

Om de menuopties te wijzigen:



- Selecteer  (**Instelling**) > **Systeem** of **Gedrag van lade** op het aanraakscherm.

Item	Beschrijving
<b>Datum &amp; Tijd</b>	Hiermee stelt u de datum en tijd in.
<b>Datumnotatie</b>	Hiermee stelt u de datumnotatie in.
<b>Klokmodus</b>	Stelt de indeling voor het weergeven van de tijd in, 12-uur of 24-uur.
<b>Taal</b>	Stelt de taal van de tekst op het bedieningspaneel in.

Item	Beschrijving
<b>Onderhoud</b>	<ul style="list-style-type: none"><li>• <b>Toner Op wissen:</b> Deze optie verschijnt alleen als de tonercassette leeg is.</li><li>• <b>Info verbruiksartikelen:</b> Via dit menu-item kunt u zien hoeveel afdrucken er zijn gemaakt en hoeveel toner er nog in de cassette zit.</li><li>• <b>Toner bijna op:</b> Als er geen toner meer in de tonercassette zit, verschijnt een bericht waarin de gebruiker wordt gevraagd om de tonercassette te vervangen. U kunt de weergave van dit bericht in- en uitschakelen.</li><li>• <b>Beeldeenheid is bijna leeg.:</b> Hiermee kunt u het niveau instellen waarop de melding over een lege of bijna lege beeldeenheid wordt weergegeven.</li><li>• <b>Tonerbesparing:</b> Als u deze modus activeert, gaat uw tonercassette langer mee en zijn de kosten per pagina lager dan wanneer u in de normale modus afdrukt. Dit gaat echter wel ten koste van de afdrukkwaliteit.</li><li>• <b>Beeldmgr.:</b> Hiermee kunt u de dichtheid aanpassen.</li></ul>
<b>Stand.formaat</b>	Hiermee kunt u het standaard papierformaat selecteren.
<b>Lege pagina's overslaan</b>	De printer detecteert de afdrukgegevens van de computer ongeacht of de pagina leeg is of gegevens bevat. U kunt instellen dat de pagina moet worden afgedrukt of overgeslagen.

# Systeeminst.

Item	Beschrijving
<b>Energ.besparing</b>	<p>Stel in na welke wachttijd de printer overschakelt naar de energiebesparende modus.</p> <p>Wanneer het apparaat gedurende langere tijd geen gegevens ontvangt, wordt het energiegebruik automatisch verlaagd.</p>
<b>Ontwaakgebeurtenis</b>	<p>Als deze optie <b>Aan</b> is, voert u de volgende handelingen uit om het apparaat uit de energiespaarstand te laten ontwaken:</p> <ul style="list-style-type: none"><li>• Papier in een lade plaatsen.</li><li>• De voorklep openen of sluiten.</li><li>• Een lade verwijderen of een lade in de printer plaatsen.</li></ul>

Item	Beschrijving
<b>Auto Power Off</b>	<p>Schakelt het apparaat automatisch uit als het een bepaalde tijd in de sluimerstand staat. Deze tijdsduur is ingesteld in <b>Auto Power Off &gt; Aan &gt; Time-out</b>.</p> <div><ul style="list-style-type: none"><li>• Druk op de knop  (<b>aan/uit</b>) op het bedieningspaneel (zorg dat de hoofd-aan/uit-knop aan is).</li><li>• Als u het printerstuurprogramma of Samsung Easy Printer Manager uitvoert, wordt de tijdsduur automatisch verlengd.</li><li>• Als het apparaat aan het netwerk is verbonden of een afdruktaak uitvoert, werkt de functie <b>Auto Power Off</b> niet.</li></ul></div>
<b>Hoogtecorrectie</b>	<p>Afdrukkwaliteit optimaliseren naargelang de hoogte boven zeeniveau (zie "Aanpassing aan luchtdruk of hoogte" op pagina 200).</p>

# Systeminst.

Item	Beschrijving
<b>Vapor Mode</b>	<p>U kunt de hoeveelheid waterdamp die tijdens het afdrukken wordt geproduceerd verminderen.</p> <ul style="list-style-type: none"><li>• <b>Aan:</b> Schakelt Vapor Mode in.</li><li>• <b>Uit:</b> Schakelt Vapor Mode uit.</li><li>• <b>Auto:</b> Schakelt automatisch over op Vapor Mode als het apparaat langer in vochtige omgevingen staat.</li></ul> <div style="border: 1px solid #ccc; padding: 5px; margin-top: 10px;"> Als u de <b>Vapor Mode</b> inschakelt, kan de afdruksnelheid verminderen.</div>
<b>Papier stapelen</b>	<p>Als u het apparaat in een vochtige omgeving gebruikt of afdrukmaterialen gebruikt die vochtig zijn als gevolg van een hoge luchtvochtigheid, kunnen de afgedrukte vellen krullen vertonen en worden ze mogelijk niet goed gestapeld. In dit geval kunt u het apparaat instellen om de functie te gebruiken waarmee de afdrukken goed gestapeld worden. Deze functie zal de afdruksnelheid echter verlagen.</p>
<b>Vochtigheid</b>	<p>Hiermee optimaliseert u de afdrukkwaliteit aan de hand van de relatieve luchtvochtigheid in de omgeving.</p>

Item	Beschrijving
<b>Time-out taak</b>	<p>Als er gedurende een bepaalde periode geen gegevens worden ontvangen, wordt een taak afgesloten. U kunt instellen hoe lang het apparaat moet wachten voordat de taak wordt afgesloten.</p>
<b>Bestandsbeleid</b>	<p>Als een bestandsnaam die u invoert al aanwezig is in het geheugen, kunt u de naam wijzigen of het bestand overschrijven.</p>
<b>Time-out rij</b>	<p>U kunt de tijd instellen om de tijdelijk gestopte afdruktaak te laten wachten.</p>
<b>Inst. import.</b>	<p>Importeert gegevens opgeslagen op een USB-geheugenstick naar het apparaat (zie "Back-up van gegevens maken" op pagina 52).</p>
<b>Inst. export.</b>	<p>Exporteert de op het apparaat opgeslagen instellingen naar een geheugenstick (zie "Gegevens terugzetten" op pagina 53).</p>

# Systeminst.

Item	Beschrijving
<b>Automatisch doorgaan</b>	<p>Bepaalt of de printer door moet gaan met afdrukken als waargenomen wordt dat het gebruikte papier niet overeenkomt met de instellingen.</p> <ul style="list-style-type: none"><li>• <b>0 Sec:</b> Met deze optie kunt u toch doorgaan met afdrukken als het geselecteerde papierformaat niet overeenkomt met het papier in de lade.</li><li>• <b>30 Sec:</b> Als er een papierstoring optreedt, wordt er een foutbericht getoond. De printer zal ongeveer 30 seconden wachten, het bericht automatisch wissen en doorgaan met afdrukken.</li><li>• <b>Uit:</b> Als het type of formaat papier niet overeenkomt, wacht het apparaat tot u de juiste papiersoort invoert.</li></ul>
<b>Automatische ladekeuze</b>	<p>Hiermee bepaalt u of het apparaat moet doorgaan met afdrukken als wordt vastgesteld dat het gebruikte papier niet overeenkomt met de instellingen. Als bijvoorbeeld lade 1 en lade 2 zijn gevuld met hetzelfde papierformaat, drukt het apparaat automatisch af vanuit lade 2 als het papier op is in lade 1.</p> <div data-bbox="380 1189 1075 1380"><p>Deze optie wordt niet weergegeven als u <b>Automatisch</b> hebt geselecteerd bij <b>Papierinvoer</b> in het printerstuurprogramma.</p></div>

Item	Beschrijving
<b>Papiervervangng</b>	<p>Hiermee wordt het ingestelde papierformaat in het printerstuurprogramma automatisch vervangen om inconsistenties tussen A4- en Letter-papier te voorkomen. Als u bijvoorbeeld A4-papier in de lade hebt geplaatst, maar u het papierformaat in het printerstuurprogramma op Letter hebt ingesteld, zal het apparaat afdrukken op A4-papier en omgekeerd.</p>
<b>Ladebeveilig.</b>	<p>Hiermee kunt u instellen of u de functie <b>Automatische ladekeuze</b> voor een bepaalde lade wilt gebruiken. Als u deze functie bijvoorbeeld inschakelt voor lade 1, wordt lade 1 bij de ladewisseling uitgesloten.</p>
<b>Lade-modus</b>	<ul style="list-style-type: none"><li>• <b>Dynamisch:</b> Als u een lade opent en sluit wanneer het type of formaat papier niet overeenkomt, worden de papierinstellingen (formaat en type) automatisch gewijzigd in de voor de taak vereiste instellingen. (Als u de lade opent en sluit in de modus <b>Dynamisch</b>, gaat het apparaat ervan uit dat het papier in de lade is vervangen met papier van het juiste type en formaat vereist voor de taak.)</li><li>• <b>Statisch:</b> De lade-instellingen wijzigen niet als u de lade opent en sluit.</li></ul>

# Emulatie



- U kunt controleren welke functies beschikbaar zijn voor ieder model in de Basishandleiding (zie "Menuoverzicht" op pagina 28).
- Afhankelijk van de opties of het model zullen sommige menu's mogelijk niet op het display verschijnen.

Om de menuopties te wijzigen:

- Selecteer  (**Instelling**) > **Emulatie** op het aanraakscherm.

Item	Beschrijving
<b>Type emulatie</b>	De apparaattaal definieert hoe de computer met het apparaat communiceert.
<b>Instelling</b>	Stelt de gedetailleerde instellingen voor het geselecteerde emulatietype in.

# Netwerk



- U kunt controleren welke functies beschikbaar zijn voor ieder model in de Basishandleiding (zie "Menuoverzicht" op pagina 28).
- Afhankelijk van de opties of het model zullen sommige menu's mogelijk niet op het display verschijnen.

Om de menuopties te wijzigen:

- Selecteer  (**Instelling**) > **Netwerk** op het aanraakscherm.



U kunt deze functie ook gebruiken via de SyncThru™ Web Service. Open de webbrowser vanaf uw netwerkcomputer en typ het IP-adres van uw apparaat. Als de SyncThru™ Web Service wordt geopend, klikt u op **Settings** > **Network Settings** (zie "SyncThru™ Web Service gebruiken" op pagina 234).

Optie	Beschrijving
<b>TCP/IP (IPv4)</b>	Selecteer het passende protocol en de configuratieparameters voor gebruik in de netwerk omgeving (zie "Het IP-adres instellen" op pagina 133).   Er moeten heel wat parameters ingesteld worden. Als u niet zeker bent, laat u ze ongemoeid of raadpleegt u de netwerkbeheerder.
<b>TCP/IP (IPv6)</b>	Selecteer deze optie om gebruik te maken van een IPv6-netwerk omgeving (zie "IPv6-configuratie" op pagina 147).
<b>Ethernet</b>	Configureer de ethernetpoort en de overdrachtsnelheid van het netwerk.   Zet het apparaat uit en aan nadat u deze instelling hebt gewijzigd.
<b>802.1x</b>	U kunt de gebruikersverificatie voor netwerkcommunicatie instellen. Raadpleeg uw netwerkbeheerder voor details.
<b>Wi-Fi</b>	Selecteer deze optie om gebruik te maken van het draadloze netwerk (zie "Draadloos netwerk instellen" op pagina 150).

# Netwerk

Optie	Beschrijving
<b>Protocolbeheer</b>	<p>U kunt de volgende protocollen activeren of uitschakelen.</p> <ul style="list-style-type: none"><li>• <b>HTTP:</b> U kunt selecteren of u al dan niet gebruik wilt maken van de functie SyncThru™ Web Service.</li><li>• <b>WINS:</b> U kunt de WNS-server configureren. WINS (Windows Internet Name Service) wordt gebruikt in het Windows-besturingssysteem.</li><li>• <b>SNMPv1/v2:</b> U moet deze optie inschakelen om het protocol SNMP V1/V2 te kunnen gebruiken. Systeembeheerders kunnen gebruikmaken van SNMP om apparaten in het netwerk te monitoren en beheren.</li><li>• <b>UPnP(SSDP):</b> U moet deze optie inschakelen om het protocol UPnP(SSDP) te kunnen gebruiken.</li><li>• <b>mDNS:</b> U moet deze optie inschakelen om het protocol MDNS (Multicast Domain Name System) te kunnen gebruiken.</li><li>• <b>SetIP:</b> U moet deze optie inschakelen om het protocol SetIP te kunnen gebruiken.</li><li>• <b>SLP:</b> U kunt SLP-instellingen (Service Location Protocol) configureren. Met dit protocol kunnen host-toepassingen diensten in een LAN vinden zonder dat daarvoor eerst instellingen hoeven te worden geconfigureerd.</li></ul> <p> Zet het apparaat uit en aan nadat u deze instelling hebt gewijzigd.</p>

Optie	Beschrijving
<b>Netwerkconfiguratie</b>	Deze lijst toont informatie over de netwerkverbinding en -configuratie van uw apparaat (zie "Een netwerkconfiguratie-rapport afdrukken" op pagina 160).
<b>Inst. wissen</b>	Hiermee zet u de standaard netwerkinstellingen terug.  <p> Schakel het apparaat uit en weer in.</p>



# Beheerinstellingen



- U kunt controleren welke functies beschikbaar zijn voor ieder model in de Basishandleiding (zie "Menuoverzicht" op pagina 28).
- Afhankelijk van de opties of het model zullen sommige menu's mogelijk niet op het display verschijnen.
- U moet een wachtwoord invoeren om toegang te krijgen tot dit menu. Het standaardwachtwoord is **sec00000**.

Om de menuopties te wijzigen:

- Selecteer  (Instelling) > **Beheerinstellingen** op het aanraakscherm.

Item	Omschrijving
	Hiermee kunt u de toegang van gebruikers tot het apparaat controleren. U kunt verschillende machtigingsniveaus voor gebruikers instellen op het apparaat.
<b>Toegangscontrole gebruikers</b>	 U kunt deze functie ook gebruiken in SyncThru™ Web Service. Open de webbrowser vanaf uw netwerkcomputer en typ het IP-adres van uw apparaat. Als SyncThru™ Web Service wordt geopend, klikt u op het tabblad <b>Security &gt; User Access Control</b> .

Item	Omschrijving
<b>Stempel</b>	U kunt de stempelfunctie inschakelen. <ul style="list-style-type: none"> <li>• <b>Stempel activeren:</b> U kunt de stempelfunctie activeren.</li> <li>• <b>Item:</b> U kunt de items selecteren die moeten worden afgedrukt op de afdruk, zoals tijd, datum, enz.</li> <li>• <b>Opaciteit:</b> Hiermee kunt u de transparantie van de stempel selecteren.</li> <li>• <b>Positie:</b> Hiermee stelt u de positie van de stempel in.</li> </ul>
<b>Beheerderswachtwoord wijzigen</b>	Wijzigt het wachtwoord voor toegang tot de <b>Beheerinstellingen</b> van het apparaat.
<b>Firmware upgraden</b>	Als u de nieuwste firmware wilt bijwerken, stelt u deze optie in op ' <b>Aan</b> ' en downloadt u het firmwarebestand.
<b>Afb. overschr.</b>	U kunt het apparaat instellen om de opgeslagen gegevens in het geheugen te overschrijven. Het apparaat overschrijft de gegevens met andere patronen waardoor de oorspronkelijke gegevens niet meer kunnen worden teruggehaald.
<b>Toepassing</b>	U kunt toepassingen installeren of verwijderen. <ul style="list-style-type: none"> <li>• <b>Toepassingsbeheer:</b> U kunt geïnstalleerde toepassingen verwijderen of inschakelen/uitschakelen.</li> <li>• <b>Nieuwe toepassing installeren:</b> U kunt een nieuwe toepassing installeren via een USB.</li> </ul>
<b>BYOD-verbinding</b>	Geeft aan of gebruikers persoonlijke apparaten met het apparaat kunnen verbinden. De BYOD-functie (Bring Your Own Device) biedt gebruikers de mogelijkheid om via hun eigen apparaat (laptops, tablets en smartphones) verbinding met het apparaat te maken om documenten af te drukken.



- U kunt controleren welke functies beschikbaar zijn voor ieder model in de Basishandleiding (zie "Menuoverzicht" op pagina 28).
- Afhankelijk van de opties of het model zullen sommige menu's mogelijk niet op het display verschijnen.

Om de menuopties te wijzigen:

- Selecteer  (**Eco**) op het aanraakscherm.

Item	Omschrijving
<b>Eco - aan/Eco - uit</b>	Geef de huidige ecomodus weer en wijzig de optie aan/uit.
<b>Instellingen</b>	Hiermee kunt u eco-gerelateerde instellingen configureren en standaardinstellingen wijzigen. <ul style="list-style-type: none"><li>• <b>Standaardmodus:</b> Hiermee kunt u de standaardmodus in- of uitschakelen.</li><li>• <b>Functieconfiguratie:</b> Selecteer de <b>Standaard</b>modus of de <b>Aangepast</b> modus. Indien u de modus <b>Aangepast</b> kiest kunt u de instellingen instellen die van toepassing zijn voor de Eco-modus.</li></ul>

# Directe USB



- U kunt controleren welke functies beschikbaar zijn voor ieder model in de Basishandleiding (zie "Menuoverzicht" op pagina 28).
- Afhankelijk van de opties of het model zullen sommige menu's mogelijk niet op het display verschijnen.

Om de menuopties te wijzigen:

- Selecteer  (**Directe USB**) op het aanraakscherm.

Item	Omschrijving
<b>Afdrukken vanaf</b>	Selecteer een bestand om af te drukken.
<b>Bestandsbeheer</b>	Selecteer een bestand om te verwijderen. U kunt het USB-apparaat formatteren.
<b>Ruimte tonen</b>	Hiermee wordt de resterende ruimte weergegeven.

# Taakstatus



- U kunt controleren welke functies beschikbaar zijn voor ieder model in de Basishandleiding (zie "Menuoverzicht" op pagina 28).
- Afhankelijk van de opties of het model zullen sommige menu's mogelijk niet op het display verschijnen.

Om de menuopties te wijzigen:

- Selecteer  (**Taakstatus**) op het aanraakscherm.

Item	Omschrijving
<b>Huidige taak</b>	Toont de lijst van taken die worden uitgevoerd en die in de wachtrij staan.
<b>Beveiligde taak</b>	Geeft de beveiligde afdruktaken weer op de schijf.
<b>Opgeslagen taak</b>	Geeft de opgeslagen afdruktaken weer op de schijf.
<b>Taak voltooid</b>	Toont de lijst van voltooide taken.

# Teller



- U kunt controleren welke functies beschikbaar zijn voor ieder model in de Basishandleiding (zie "Menuoverzicht" op pagina 28).
- Afhankelijk van de opties of het model zullen sommige menu's mogelijk niet op het display verschijnen.

Om de menuopties te wijzigen:

- Selecteer  (**Teller**) op het aanraakscherm.

Item	Omschrijving
<b>Totaal afgedrukt</b>	Toont het totaal aantal afgedrukte pagina's.

# Help



- U kunt controleren welke functies beschikbaar zijn voor ieder model in de Basishandleiding (zie "Menuoverzicht" op pagina 28).
- Afhankelijk van de opties of het model zullen sommige menu's mogelijk niet op het display verschijnen.

Om de menuopties te wijzigen:

- Selecteer  (**Help**) op het aanraakscherm.

Item	Omschrijving
<b>Basisstroom taken</b>	Toont de basismethode om uw afdraktaak te starten.
<b>Problemen oplossen</b>	Toont de informatie om problemen op te lossen.



# 4. Speciale functies

In dit hoofdstuk worden speciale afdrukfuncties verklaard.

- **Aanpassing aan luchtdruk of hoogte** 200
- **Informatie over het pop-up-toetsenbord** 201
- **Afdrukfuncties** 202
- **Werken met Hulpprogramma Direct afdrukken** 219
- **Afdrukken vanaf een Mac** 221
- **Afdrukken in Linux** 223
- **Afdrukken in Unix** 225
- **Optionele apparaatfuncties gebruiken** 227



De procedures in dit hoofdstuk zijn voornamelijk gebaseerd op Windows 7.

# Aanpassing aan luchtdruk of hoogte

De afdrukkwaliteit wordt beïnvloed door de atmosferische druk, die wordt bepaald door de hoogte boven zeeniveau waar het apparaat staat. De volgende informatie zal u helpen bij de instelling van uw apparaat voor de beste afdrukkwaliteit.

Ga na op welke hoogte u zich bevindt en stel de juiste luchtdruk in.

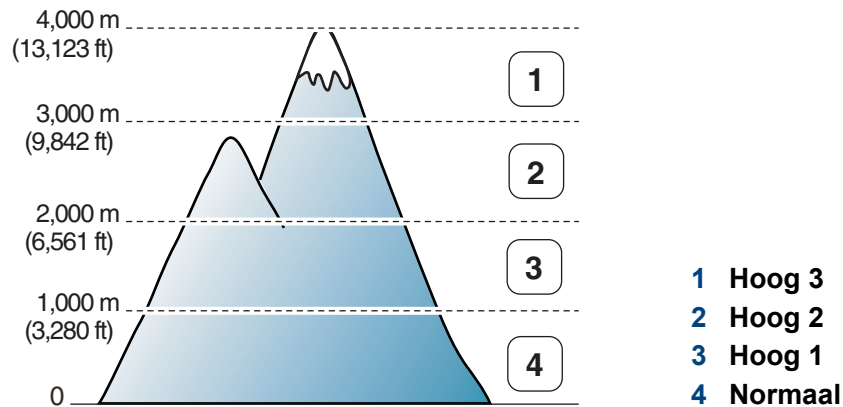

U kunt de hoogtewaarde instellen in **Apparaatinstellingen** in Samsung Easy Printer Manager.

Als u Windows of Mac gebruikt, kunt u uw instellingen wijzigen via

**Samsung Easy Printer Manager** >  (Geavanceerde modus activeren) > **Apparaatinstellingen** (zie "Apparaatinstellingen" op pagina 240).



- Als uw apparaat is verbonden met internet, kunt u de hoogte instellen via SyncThru™ Web Service (zie "SyncThru™ Web Service gebruiken" op pagina 234).
- U kunt de hoogte ook instellen via de optie **Systeem** op het display van het apparaat (zie "De standaardinstellingen van het apparaat" op pagina 32).



# Informatie over het pop-uptoetsenbord



- Deze functie is alleen beschikbaar voor modellen met een aanraakscherm.
- Enkele van de volgende toetsen verschijnen mogelijk niet, afhankelijk van de taak die u uitvoert.

U kunt alfabetische tekens, cijfers, diakritische tekens of speciale symbolen invoeren met behulp van het pop-uptoetsenbord op het weergavescherm. Dit toetsenbord is net zo vormgegeven als een normaal toetsenbord, voor meer gebruiksgemak voor de gebruik.

Raak het invoergebied aan waar u alfabetische tekens, cijfers, diakritische tekens of speciale symbolen moet invoeren en het toetsenbord wordt op het scherm weergegeven.



nr.	Toets	Omschrijving
1		Hiermee verplaatst u de cursor tussen tekens in het invoergebied.
2		Hiermee wisselt u tussen hoofd- en kleine letters.
3		Hiermee keert u terug naar het hogere menu.
4		Hiermee verwijdert u tekens uit het invoergebied.
5		Verwijdert alle tekens in het invoergebied.
6		Hiermee schakelt u tussen alfanumerieke tekens en cijfers of speciale symbolen.
7		Hiermee slaat u het ingevoerde resultaat op en sluit u het invoergebied.
8		Hiermee schakelt u tussen diakritische tekens.
9		Hiermee voert u een spatie in tussen tekens. U kunt ook een pauze invoegen.

# Afdrukfuncties



- Voor basisfuncties voor het afdrukken, raadpleeg de Basishandleiding (zie "Eenvoudige afdruktaken" op pagina 46).
- Deze functie is mogelijk niet beschikbaar, afhankelijk van het model of de optionele onderdelen (zie "Functies per model" op pagina 8).

## De standaardafdrukinstellingen wijzigen

- 1** Klik op het menu **Start** van Windows.
  - In Windows 8: selecteer in **Charms(charms)** achtereenvolgens **Zoeken > Instellingen**.
- 2** Als u Windows XP/Server 2003 gebruikt, selecteert u **Printers en faxapparaten**.
  - Als u Windows Server 2008/Vista gebruikt, selecteert u **Configuratiescherm > Hardware en geluiden > Printers**.
  - In Windows 7/8 selecteert u **Configuratiescherm > Apparaten en printers**.
  - In Windows Server 2008 R2 selecteert u **Configuratiescherm > Hardware > Apparaten en printers**.
- 3** Klik met de rechtermuisknop op uw apparaat.

- 4** In Windows XP/Server 2003/Server 2008/Vista kiest u **Voorkeursinstellingen voor afdrukken**.

In Windows 7/8 en Windows Server 2008 R2 selecteert u **Voorkeursinstellingen voor afdrukken** in de contextmenu's.



Als bij het item **Voorkeursinstellingen voor afdrukken** het teken ► staat, kunt u andere printerstuurprogramma's voor de geselecteerde printer selecteren.

- 5** Wijzig de instellingen op elk tabblad.

- 6** Klik op **OK**.



In **Voorkeursinstellingen voor afdrukken** kunt u de instellingen voor elke afdruktaak wijzigen.

## Uw apparaat instellen als standaardprinter

- 1 Klik op het menu **Start** van Windows.
  - In Windows 8: selecteer in **Charms(charms)** achtereenvolgens **Zoeken > Instellingen**.
- 2 Als u Windows XP/Server 2003 gebruikt, selecteert u **Printers en faxapparaten**.
  - Als u Windows Server 2008/Vista gebruikt, selecteert u **Configuratiescherm > Hardware en geluiden > Printers**.
  - In Windows 7/8 selecteert u **Configuratiescherm > Apparaten en printers**.
  - In Windows Server 2008 R2 selecteert u **Configuratiescherm > Hardware > Apparaten en printers**.
- 3 Selecteer uw apparaat.
- 4 Klik met uw rechtermuisknop op uw apparaat en selecteer **Als standaard instellen**.



Als bij het item **Als standaard instellen** voor Windows 7 of Windows Server 2008 R2 het teken ► staat, kunt u andere printerstuurprogramma's selecteren die met de geselecteerde printer verbonden zijn.

## Geavanceerde afdrukfuncties gebruiken



**XPS-printerstuurprogramma:** wordt gebruikt om af te drukken in een XPS-bestandsindeling.

- Zie "Functies per model" op pagina 8.
- Het XPS-printerstuurprogramma kan alleen geïnstalleerd worden op Windows Vista OS of een recentere versie.
- Installeer extra geheugen wanneer een XPS-taak niet wordt afgedrukt omdat de printer onvoldoende geheugen heeft.
- Voor modellen waarbij het XPS-stuurprogramma beschikbaar is via de website van Samsung, <http://www.samsung.com> > Zoek uw product > Ondersteuning of Downloads.

## Afdrukken naar een bestand (PRN)

Het kan soms handig zijn om de af te drukken gegevens op te slaan als een bestand.

# Afdrukfuncties

- 1 Kruis het selectievak **Afdrukken naar bestand** in het venster **Afdrukken** aan.

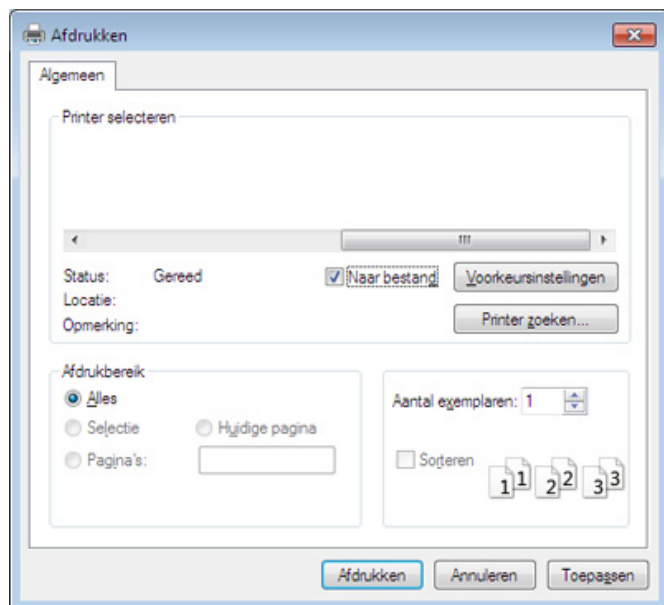

- 2 Klik op **Afdrukken**.
- 3 Voer het doelpad en de bestandsnaam in en klik vervolgens op **OK**.  
Bijvoorbeeld **c:\Temp\bestandsnaam**.



Als u enkel de bestandsnaam invoert wordt het bestand automatisch opgeslagen in **Mijn documenten**, **Documents and Settings** of **Gebruikers**. De opslagmap kan verschillen, afhankelijk van uw besturingssysteem of het gebruikte programma.

# Afdrukfuncties

## Speciale afdrukfuncties verklaard

U kunt geavanceerde afdrukfuncties gebruiken voor uw printer.

Om de printerfuncties van uw printerstuurprogramma te gebruiken, klikt u op **Eigenschappen** of **Voorkeuren** in het venster **Afdrukken** van de toepassing om de afdrukinstellingen te wijzigen. De printernaam die in het printereigenschapsvenster wordt weergegeven is afhankelijk van de gebruikte printer.





- Afhankelijk van de opties of het model zullen sommige menu's mogelijk niet op het display verschijnen. Als dit het geval is, zijn deze opties niet van toepassing op uw apparaat.
- Selecteer het menu **Help**, of klik op de knop  uit het venster, of druk op **F1** op uw toetsenbord, en klik op de optie waar u meer over wilt weten (zie "Help gebruiken" op pagina 48).

Item	Omschrijving
<p data-bbox="51 852 327 927"><b>Meerdere pagina's per vel</b></p> 	<p data-bbox="378 852 2175 927">U kunt het aantal pagina's selecteren dat u op één vel wilt afdrukken. Als u meer dan één pagina per vel afdrukt worden de pagina's verkleind en in de door u opgegeven volgorde gerangschikt. U kunt op één vel tot 16 pagina's afdrukken.</p>

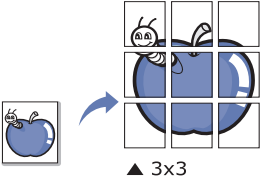
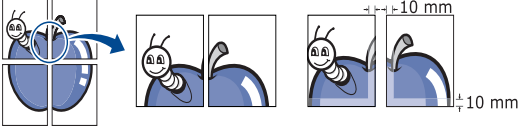
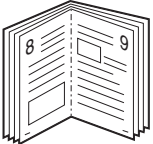

# Afdrukfuncties

Item	Omschrijving
<p><b>Poster afdrukken</b></p> 	<p>U kunt een document van één enkele pagina op 4 (poster van 2x2), 9 (poster van 3x3) of 16 vellen (poster van 4x4) papier drukken om ze aan elkaar te plakken en er een poster van te maken.</p> <p>Selecteer de waarde <b>Posteroverlap</b>. Geef de <b>Posteroverlap</b> op in millimeters of inches door het keuzerondje bovenaan rechts op het tabblad <b>Basis</b> te selecteren om de vellen gemakkelijker aan elkaar te kunnen plakken.</p> 
<p><b>Boekje afdrukken<sup>a</sup></b></p> 	<p>Met deze functie kunt u een document op beide zijden van het papier afdrukken en worden de pagina's zo gerangschikt dat u het afgedrukte papier dubbel kunt vouwen om een boekje te maken.</p> <ul style="list-style-type: none"><li>• Als u een boekje wilt maken, moet u afdrukken op afdruk materiaal van het formaat Letter, Legal, A4, US Folio of Oficio.</li><li>• De optie <b>Boekje afdrukken</b> is niet beschikbaar voor alle papierformaten. Kies de <b>Formaat</b>-optie onder het tabblad <b>Papier</b> om te kijken welke papierformaten beschikbaar zijn.</li><li>• Als u een onbeschikbaar papierformaat selecteert, wordt deze optie mogelijk automatisch geannuleerd. Selecteer alleen beschikbaar papier (papier waarbij geen ⚠️ of ❌ staat).</li></ul>

# Afdrukfuncties

Item	Omschrijving
<b>Dubbelzijdig afdrukken</b>	<p>U kunt op beide zijden van een vel papier afdrukken (dubbelzijdig). Voor u afdrukt, moet u de gewenste afdrukstand van het document opgeven.</p> <div data-bbox="383 395 2197 667"><ul style="list-style-type: none"><li>• U kunt deze functie gebruiken met papier van het formaat Letter, Legal, A4, US Folio of Oficio.</li><li>• Als uw printer geen duplexeenheid heeft, moet u de afdruktaak handmatig uitvoeren. De printer drukt eerst elke andere pagina van het document af. Hierna verschijnt er een bericht op uw computer.</li><li>• De functie <b>Blanco pagina's overslaan</b> werkt niet als u de dubbelzijdige optie heeft ingeschakeld.</li><li>• U wordt afgeraden dubbelzijdig af te drukken op speciale afdrukmedia, zoals etiketten, enveloppen of dik papier. Dit kan een papierstoring veroorzaken of het apparaat beschadigen.</li></ul></div> <div data-bbox="383 708 2197 868"><p>Afhankelijk van de opties of het model zullen sommige menu's mogelijk niet op het display verschijnen. Als dit het geval is, zijn deze opties niet van toepassing op uw apparaat.</p></div> <ul style="list-style-type: none"><li>• <b>Standaardinstelling printer:</b> Als u deze optie selecteert, wordt deze functie bepaald door de instelling die u hebt opgegeven op het bedieningspaneel van de printer.</li><li>• <b>Geen:</b> Hiermee schakelt u deze functie uit.</li><li>• <b>Lange zijde:</b> Deze optie is de conventionele lay-out die bij boekbinden wordt gebruikt.</li></ul> <div data-bbox="421 1082 629 1187"></div> <ul style="list-style-type: none"><li>• <b>Korte zijde:</b> Deze optie is de conventionele lay-out die voor kalenders wordt gebruikt.</li></ul> <div data-bbox="421 1278 629 1406"></div> <ul style="list-style-type: none"><li>• <b>Omgekeerd dubbelzijdig afdrukken:</b> Schakel deze optie in om de afdrukvolgorde om te keren bij het dubbelzijdig afdrukken.</li></ul>

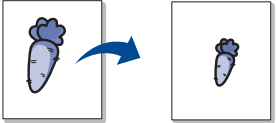
# Afdrukfuncties

Item	Omschrijving
<p data-bbox="51 268 241 300"><b>Papieropties</b></p> 	<p data-bbox="376 268 2150 343">Wijzigt de afmetingen van een document zodat deze kleiner of groter op het vel afgedrukt wordt, door een percentage in te voeren waarmee het document vergroot of verkleind wordt.</p>
<p data-bbox="51 502 224 534"><b>Watermerk</b></p> 	<p data-bbox="376 502 2150 577">Met de optie Watermerk kunt u tekst afdrukken over een bestaand document. U gebruikt het bijvoorbeeld om in grote grijze letters "DRAFT" of "CONFIDENTIAL" diagonaal op de eerste pagina of op alle pagina's af te drukken.</p>
<p data-bbox="51 810 286 938"><b>Watermerk (Een watermerk maken)</b></p>	<p data-bbox="376 774 2027 805">aAls u de afdrukinstellingen vanuit de softwaretoepassing wilt wijzigen, opent u <b>Voorkeursinstellingen voor afdrukken</b>.</p> <p data-bbox="376 813 2184 885">bKlik op het tabblad <b>Geavanceerd</b> en selecteer <b>Bewerken</b> in de vervolgkeuzelijst <b>Watermerk</b>. Het venster <b>Watermerken bewerken</b> wordt geopend.</p> <p data-bbox="376 893 1668 981">cVoer een tekst in het vak <b>Tekst watermerk</b> in. U kunt maximaal 256 tekens invoeren. De tekst wordt in het voorbeeldvenster weergegeven.</p>
<p data-bbox="51 1069 286 1197"><b>Watermerk (Een watermerk bewerken)</b></p>	<p data-bbox="376 1013 2027 1045">aAls u de afdrukinstellingen vanuit de softwaretoepassing wilt wijzigen, opent u <b>Voorkeursinstellingen voor afdrukken</b>.</p> <p data-bbox="376 1053 2184 1125">bKlik op het tabblad <b>Geavanceerd</b> en selecteer <b>Bewerken</b> in de vervolgkeuzelijst <b>Watermerk</b>. Het venster <b>Watermerken bewerken</b> wordt geopend.</p> <p data-bbox="376 1133 2139 1173">cSelecteer in het vak <b>Huidige watermerken</b> het watermerk dat u wilt bewerken en wijzig de tekst van het watermerk en de opties.</p> <p data-bbox="376 1181 1075 1212">dKlik op <b>Wijzigen</b> als u de wijzigingen wilt opslaan.</p> <p data-bbox="376 1220 1332 1252">eKlik op <b>OK</b> of <b>Afdrukken</b> tot het venster <b>Afdrukken</b> wordt afgesloten.</p>





# Afdrukfuncties

Item	Omschrijving
<b>Watermerk</b> (Een watermerk verwijderen)	<p><b>a</b>Als u de afdrukinstellingen vanuit de softwaretoepassing wilt wijzigen, opent u <b>Voorkeursinstellingen voor afdrukken</b>.</p> <p><b>b</b>Klik op het tabblad <b>Geavanceerd</b> en selecteer <b>Bewerken</b> in de vervolgkeuzelijst <b>Watermerk</b>. Het venster <b>Watermerken bewerken</b> wordt geopend.</p> <p><b>c</b>Selecteer in het vak <b>Huidige watermerken</b> het watermerk dat u wilt verwijderen en klik op de knop <b>Wissen</b>.</p> <p><b>d</b>Klik op <b>OK</b> of <b>Afdrukken</b> tot het venster <b>Afdrukken</b> wordt afgesloten.</p>
<b>Overlay<sup>a</sup></b> 	<p>Deze optie is alleen beschikbaar bij gebruik van het PCL/SPL-printerstuurprogramma (zie "Software" op pagina 8).</p> <p>Een overlay is tekst en/of een afbeelding die op de harde schijf van de computer is opgeslagen in een speciale bestandsindeling en die in een willekeurig document kan worden afgedrukt. Overlays worden vaak gebruikt in plaats van voorgedrukte formulieren en papier met een briefhoofd. In plaats van een voorgedrukt briefhoofd kunt u een overlay samenstellen die precies dezelfde informatie bevat. Als u een brief met het briefhoofd van uw bedrijf wilt afdrukken, hoeft u geen voorbedrukt briefhoofdpapier in het apparaat te plaatsen. U drukt het briefhoofd gewoon als overlay op uw document af.</p> <p>Als u een paginaoverlay wilt gebruiken, moet u een nieuwe paginaoverlay maken met uw logo of afbeelding.</p> <ul style="list-style-type: none"><li>• Het formaat van het overlaydocument moet hetzelfde zijn als dat van de documenten die u met de overlay afdrukt. Maak geen overlay met een watermerk.</li><li>• De resolutie van het overlaydocument moet dezelfde zijn als die van het document waarop u de overlay wilt afdrukken.</li></ul>
<b>Overlay<sup>a</sup></b> (Een nieuwe paginaoverlay maken)	<p><b>a</b>Ga naar de <b>Voorkeursinstellingen voor afdrukken</b> als u het document als een overlay wilt opslaan.</p> <p><b>b</b>Klik op het tabblad <b>Geavanceerd</b> en selecteer <b>Bewerken</b> in de vervolgkeuzelijst <b>Tekst</b>. Het venster <b>Overlay bewerken</b> verschijnt.</p> <p><b>c</b>Klik in het venster <b>Overlay bewerken</b> op <b>Maken</b>.</p> <p><b>d</b>Typ een naam van maximaal acht tekens in het vak <b>Opslaan als</b> in het venster <b>Bestandsnaam</b>. Selecteer indien nodig de map waarin u het overlaybestand wilt opslaan. Standaard is dit de map C:\Formover.</p> <p><b>e</b>Klik op <b>Opslaan</b>. De naam verschijnt in <b>Overzicht overlays</b>.</p> <p><b>f</b>Klik op <b>OK</b> of <b>Afdrukken</b> tot het venster <b>Afdrukken</b> wordt afgesloten.</p> <p>Het bestand wordt niet afgedrukt. Het wordt opgeslagen op de harde schijf van uw computer.</p>



# Afdrukfuncties

Item	Omschrijving
<b>Overlay<sup>a</sup></b> (Een paginaoverlay gebruiken)	<p><b>a</b>Klik op het tabblad <b>Geavanceerd</b>.</p> <p><b>b</b>Selecteer de gewenste overlay in de vervolgkeuzelijst <b>Tekst</b>.</p> <p><b>c</b>Als het overlaybestand dat u zoekt niet in de vervolgkeuzelijst <b>Tekst</b> voorkomt, selecteert u <b>Bewerken...</b> in de lijst en klikt u op <b>Laden</b>. Selecteer het overlaybestand dat u wilt gebruiken. Als u het gewenste overlaybestand op een externe bron hebt opgeslagen, kunt u het bestand ook laden vanuit het venster <b>Openen</b>. Klik op <b>Openen</b> als u het bestand hebt geladen. Het bestand verschijnt in het vak <b>Overzicht overlays</b> en kan worden afgedrukt. Selecteer de overlay in de vervolgkeuzelijst <b>Overzicht overlays</b>.</p> <p><b>d</b>Schakel indien nodig het selectievakje <b>Overlay bevestigen voor afdrukken</b> in. Als dit selectievakje is ingeschakeld, verschijnt telkens als u een document naar de printer verzendt een berichtvenster waarin u gevraagd wordt om te bevestigen of u een overlay op uw document wilt afdrukken. Als dit selectievakje niet is ingeschakeld en er een overlay is geselecteerd, wordt de overlay automatisch op uw document afgedrukt.</p> <p><b>e</b>Klik op <b>OK</b> of <b>Afdrukken</b> tot het venster <b>Afdrukken</b> wordt afgesloten.</p>
<b>Overlay<sup>a</sup></b> (Een paginaoverlay verwijderen)	<p><b>a</b>Klik in het venster <b>Voorkeursinstellingen voor afdrukken</b> op het tabblad <b>Geavanceerd</b>.</p> <p><b>b</b>Selecteer <b>Bewerken</b> in de vervolgkeuzelijst <b>Tekst</b>.</p> <p><b>c</b>Selecteer in het vak <b>Overzicht overlays</b> de overlay die u wilt verwijderen.</p> <p><b>d</b>Klik op <b>Wissen</b>.</p> <p><b>e</b>Als er een venster verschijnt waarin u om bevestiging wordt gevraagd, klikt u op <b>Ja</b>.</p> <p><b>f</b>Klik op <b>OK</b> of <b>Afdrukken</b> tot het venster <b>Afdrukken</b> wordt afgesloten. Paginaoverlays die u niet meer gebruikt, kunt u verwijderen.</p>

# Afdrukfuncties

Item	Omschrijving
Afdrukmodus	<div data-bbox="383 284 2197 603" style="background-color: #f0f0f0; padding: 10px;"><ul style="list-style-type: none"><li>Deze functie is alleen beschikbaar als u het optionele geheugen of optionele massaopslagapparaat (HDD) hebt geïnstalleerd (zie "Verschillende functies" op pagina 9).</li><li>Afhankelijk van de opties of het model zullen sommige menu's mogelijk niet op het display verschijnen. Als dit het geval is, zijn deze opties niet van toepassing op uw apparaat.</li><li>U kunt deze functie inschakelen door de optie <b>Opslagopties</b> in te schakelen (zie "Apparaatopties instellen" op pagina 68).</li><li>Als u het massaopslagapparaat (HDD) niet op het apparaat installeert, biedt de functie Ramschijf slechts 3 opties: <b>Normaal</b>, <b>Proefafdruk</b> en <b>Vertrouwelijk</b>.</li></ul></div> <p>de standaard <b>Afdrukmodus</b> is <b>Normaal</b>, en is bedoeld om af te drukken zonder het afdrukbestand op te slaan in het geheugen.</p> <ul style="list-style-type: none"><li><b>Normaal:</b> in deze modus wordt uw document afgedrukt zonder het op te slaan in het optioneel geheugen.</li><li><b>Proefafdruk:</b> deze modus is handig als u meer dan een exemplaar wilt afdrukken. U kunt eerst een exemplaar afdrukken om te controleren en daarna de andere exemplaren afdrukken.</li><li><b>Vertrouwelijk:</b> deze modus wordt gebruikt voor het afdrukken van vertrouwelijke documenten. U moet een wachtwoord invoeren om af te drukken.</li><li><b>Opslaan:</b> Selecteer deze instelling om een document op het massaopslagapparaat (HDD) op te slaan zonder het af te drukken.</li><li><b>Opslaan en afdrukken:</b> Deze modus wordt gebruikt wanneer een document tegelijkertijd wordt opgeslagen en afgedrukt.</li><li><b>Wachtrij:</b> deze optie is handig om een grote hoeveelheid gegevens te verwerken. Als u deze instelling selecteert, wordt het document op het massaopslagapparaat (HDD) in een afdrukwachtrij geplaatst en vervolgens van daaruit afgedrukt. Op die manier wordt de belasting van de computer lager.</li><li><b>Afdrukschema:</b> selecteer deze instelling om het document op een opgegeven tijdstip af te drukken.</li></ul> <div data-bbox="383 1171 2197 1481" style="background-color: #f0f0f0; padding: 10px;"><ul style="list-style-type: none"><li><b>Taaknaam:</b> Deze optie wordt gebruikt als u een opgeslagen bestand zoekt via het bedieningspaneel.</li><li><b>Gebruikersnaam:</b> Deze optie wordt gebruikt als u een opgeslagen bestand zoekt via het bedieningspaneel. Automatisch wordt de gebruikersnaam weergegeven waarmee u zich bij Windows aanmeldt.</li><li><b>Voer het wachtwoord in:</b> Als de <b>Eigenschap</b> van het geselecteerde document beveiligd is, moet u het wachtwoord voor het document invoeren. Deze optie wordt gebruikt om een opgeslagen bestand te laden via het bedieningspaneel.</li><li><b>Wachtwoord bevestigen:</b> Voer het wachtwoord ter bevestiging opnieuw in.</li></ul></div>

# Afdrukfuncties

Item	Omschrijving
<b>Taakaccountbeheer</b>	<p>Met deze optie kunt u afdrukken met de gegeven machtiging.</p> <ul style="list-style-type: none"><li>• <b>Gebruikersmachtiging:</b> Als u deze optie aanvinkt, kunnen alleen gebruikers met gebruikermachtiging een afdruktaak starten.</li><li>• <b>Groepsmachtiging:</b> Als u deze optie aanvinkt, kunnen alleen groepen met groepsmachtiging een afdruktaak starten.</li></ul> <div style="border: 1px solid #ccc; background-color: #f9f9f9; padding: 10px;"><p> • Klik op het vraagteken  in de rechterbovenhoek van het venster en klik vervolgens de optie waarover u meer wilt weten.</p><p>• Beheerders kunnen Taakaccountbeheer inschakelen en machtigingen instellen op het bedieningspaneel of via SyncThru™ Web Admin Service.</p></div>

a. Deze optie is alleen beschikbaar als u het XPS-stuurprogramma gebruikt.

# Afdrukfuncties

## Afdrukken vanaf een Mac



Afhankelijk van het model of opties zijn enkele functies mogelijk niet beschikbaar. Dit betekent dat de functies niet worden ondersteund.

## Een document afdrukken

Als u afdrukt met een Mac, moet u in elke toepassing die u gebruikt de instellingen van het printerstuurprogramma controleren. Volg de onderstaande stappen om af te drukken vanaf een Mac:

- 1 Open het af te drukken document.
- 2 Open het menu **Bestand** en klik op **Pagina-instelling** (**Documentinstellingen** in enkele toepassingen).
- 3 Selecteer papierformaat, -oriëntatie, -schaal en andere opties, en zorg ervoor dat uw apparaat is geselecteerd. Klik op **OK**.
- 4 Open het menu **Bestand** en klik op **Afdrukken**.
- 5 Kies het aantal exemplaren en geef aan welke pagina's u wilt afdrukken.
- 6 Klik op **Afdrukken**.

## Printerinstellingen wijzigen

U kunt geavanceerde afdrukfuncties gebruiken voor uw printer.

Open een toepassing en selecteer **Afdrukken** in het menu **Bestand**. De printernaam die in het printereigenschappenvenster wordt weergegeven is afhankelijk van de gebruikte printer. Het printereigenschappenvenster is afgezien van de naam vergelijkbaar met het onderstaande venster.

## Meerdere pagina's per vel afdrukken

U kunt meer dan één pagina afdrukken op één vel papier. Dit is een goedkope manier om conceptpagina's af te drukken.

- 1 Open een toepassing en selecteer **Afdrukken** uit het menu **Bestand**.
- 2 Selecteer **Lay-out** in de vervolgkeuzelijst **Afdrukstand**. Selecteer in de vervolgkeuzelijst **Pagina's per vel** het aantal pagina's dat u op één vel papier wilt afdrukken.
- 3 Kies de andere te gebruiken opties.
- 4 Klik op **Afdrukken**.  
Het apparaat drukt het gekozen aantal pagina's op één vel papier af.

# Afdrukfuncties

## Dubbelzijdig afdrukken



Afhankelijk van het model of opties zijn enkele functies mogelijk niet beschikbaar. Dit betekent dat de functies niet worden ondersteund (zie "Verschillende functies" op pagina 9).

Voordat u dubbelzijdig afdrukt, moet u aangeven langs welke rand u de pagina's wilt inbinden. De bindopties zijn:

- **Lange kant binden:** dit is de klassieke opmaak die bij het boekbinden wordt gebruikt.
- **Korte kant binden:** deze optie wordt vaak gebruikt voor kalenders.

- 1 Selecteer **Afdrukken** in het menu **Bestand** van uw Mac-toepassing.
- 2 Selecteer **Lay-out** in de vervolgkeuzelijst **Afdrukstand**.
- 3 Selecteer een bindrichting in de optie **Dubblezijdig**.
- 4 Kies de andere te gebruiken opties.
- 5 Als u op **Afdrukken** klikt, drukt de printer op beide zijden van het papier af.



Als u meer dan 2 kopieën afdrukt, kunnen de eerste en de tweede kopie op hetzelfde vel papier worden afgedrukt. Vermijd op beide zijden van het papier af te drukken als u meer dan 1 kopie afdrukt.

## Help gebruiken

Klik op het vraagteken in de linkeronderhoek van het venster en klik op het onderwerp waarover u meer wilt weten. Er verschijnt een pop-upvenster met informatie over de functie van die optie waarover het stuurprogramma beschikt.

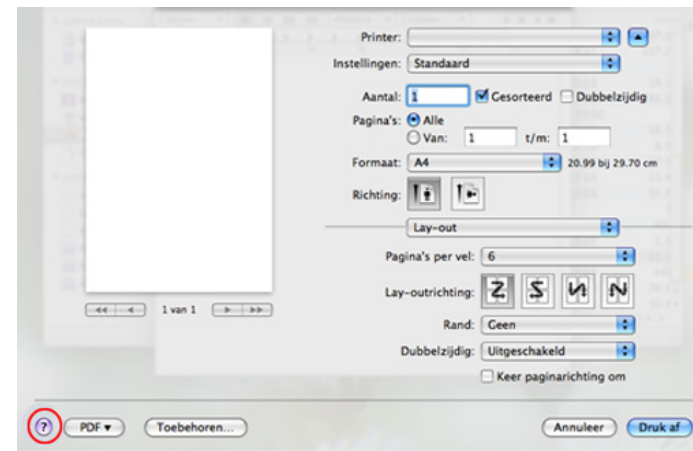

# Afdrukfuncties

## Afdrukken in Linux



Afhankelijk van het model of opties zijn enkele functies mogelijk niet beschikbaar. Dit betekent dat de functies niet worden ondersteund.

## Afdrukken vanuit een toepassing

Vanuit een groot aantal Linux-toepassingen kunt u afdrukken met Common UNIX Printing System (CUPS). U kunt vanuit al deze toepassingen met uw printer afdrukken.

- 1 Open het af te drukken document.
- 2 Open het menu **File** en klik op **Page Setup (Print Setup** in een aantal toepassingen).
- 3 Selecteer papierformaat en afdrukstand en zorg ervoor dat uw apparaat is geselecteerd. Klik op **Apply**.
- 4 Open het menu **File** en klik op **Print**.
- 5 Selecteer het apparaat waarmee u wilt afdrukken.
- 6 Kies het aantal exemplaren en geef aan welke pagina's u wilt afdrukken.

- 7 Wijzig indien nodig andere afdrukopties in elk tabblad.
- 8 Klik op **Print**.



Automatisch/handmatig dubbelzijdig afdrukken kan mogelijk niet beschikbaar zijn, afhankelijk van het model. U kunt eventueel oneven-even pagina's afdrukken via het lpr-afdruksysteem of andere toepassingen (zie "Functies per model" op pagina 8).

## Bestanden afdrukken

U kunt tekst-, afbeeldings- of PDF-bestanden afdrukken op dit apparaat door de standaard-CUPS-methode direct vanaf de opdrachtregel toe te passen. U werkt dan met het CUPS lpr-programma. U kunt deze bestanden afdrukken met de onderstaande opdrachtnotatie.

**"lp -d<printernaam>-o<optie> <bestandsnaam>"**

Raadpleeg de man-pagina voor lp of lpr op uw systeem voor meer informatie.

## Printereigenschappen configureren

In **Printer Properties** dat u kunt openen in het venster **Printers configuration** kunt u de verschillende eigenschappen van uw printer wijzigen.

# Afdrukfuncties

- 1 Open **Unified Driver Configurator**.  
Schakel indien nodig over naar **Printers configuration**.
- 2 Selecteer uw apparaat in de lijst met beschikbare printers en klik op **Properties**.
- 3 Het venster **Printer Properties** wordt geopend.  
Dit venster bestaat uit de volgende vijf tabbladen:
  - General**: locatie en naam van de printer wijzigen. De naam die u op dit tabblad invoert, wordt weergegeven in de printerlijst in **Printers configuration**.
  - Connection**: een andere poort bekijken of selecteren. Als u de poort van het apparaat van USB wijzigt in parallel of omgekeerd terwijl de printer in gebruik is, moet u de poort van het apparaat op dit tabblad opnieuw configureren.
  - Driver**: Hiermee kunt u een ander printerstuurprogramma bekijken of selecteren. Klik op **Options** als u de standaardopties van het apparaat wilt instellen.
  - Jobs**: de lijst met afdruktaken weergeven. Klik op **Cancel job** om de geselecteerde taak te annuleren. Schakel het selectievakje **Show completed jobs** in om een lijst met vorige afdruktaken weer te geven.
  - Classes**: Hier ziet u de klasse waartoe uw apparaat behoort. Klik op **Add to Class** om uw apparaat toe te voegen aan een bepaalde klasse of klik op **Remove from Class** als u het apparaat wilt verwijderen uit een geselecteerde klasse.

- 4 Klik op **OK** om de wijzigingen toe te passen en sluit het venster **Printer Properties**.

## Afdrukken in Unix



Afhankelijk van het model of opties zijn enkele functies mogelijk niet beschikbaar. Dit betekent dat de functies niet worden ondersteund (zie "Functies per model" op pagina 8).

## Doorgaan met de afdruktaak

Kies na de installatie van de printer een afbeelding, tekst of PS-bestand om af te drukken.

- 1 Voer de opdracht "**printui <file\_name\_to\_print>**" uit.  
U wilt bijvoorbeeld "**document1**" afdrukken.  
**printui document1**  
Hiermee wordt **Print Job Manager** van het UNIX-printerstuurprogramma geopend waarin de gebruiker verschillende afdrukopties kan instellen.
- 2 Selecteer een printer die reeds is toegevoegd.
- 3 Selecteer de afdrukopties uit het venster, zoals **Page Selection**.



# Afdrukfuncties

- 4 Selecteer in **Number of Copies** hoeveel exemplaren u nodig hebt.



Druk op **Properties** om gebruik te maken van de printerfuncties die uw printerstuurprogramma biedt.

- 5 Druk op **OK** om te beginnen met de afdruktaak.

## Printerinstellingen wijzigen

Het UNIX-printerstuurprogramma **Print Job Manager** waarin de gebruiker verschillende afdrukopties kan selecteren in printer **Properties**.

De volgende sneltoetsen kunnen worden gebruikt: "H" voor **Help**, "O" voor **OK**, "A" voor **Apply** en "C" voor **Cancel**.

### Het tabblad General

- **Paper Size:** Hiermee kunt u naar eigen keuze het papierformaat instellen op A4, Letter of andere papierformaten.
- **Paper Type:** hiermee kiest u het type papier. Beschikbare opties uit de keuzelijst zijn: **Printer Default**, **Plain** en **Thick**.
- **Paper Source:** Kiest uit welke lade het papier gehaald moet worden. De standaardinstelling is **Auto Selection**.
- **Orientation:** hiermee selecteert u de richting waarin informatie wordt afgedrukt op een pagina.

- **Duplex:** hiermee worden beide zijden van het papier bedrukt om papier te besparen.



Automatisch/handmatig dubbelzijdig afdrukken kan mogelijk niet beschikbaar zijn, afhankelijk van het model. Als alternatief kunt u het lpr-afdruksysteem of andere programma's gebruiken voor het afdrukken van even en oneven pagina's.

- **Multiple pages:** Hiermee worden meerdere pagina's afgedrukt op één vel papier.
- **Page Border:** Hiermee kunt een van de randstijlen kiezen (bv.: **Single-line hairline**, **Double-line hairline**).

### Het tabblad Image

Op dit tabblad kunt u de helderheid, resolutie of de positie van een afbeelding op uw document wijzigen.

### Het tabblad Text

Stel de tekenafstand, regelafstand of de kolommen op de afdruk in.

# Afdrukfuncties

## Het tabblad Margins

- **Use Margins:** Hiermee stelt u de marges van het document in. De marges zijn standaard uitgeschakeld. De gebruiker kan de marges instellen door de waarde in de respectieve velden aan te passen. Standaard worden deze waarden bepaald door het geselecteerde papierformaat.
- **Unit:** Hiermee kunt u de eenheden wijzigen in points, inches of centimeters.

## Het tabblad Printer-Specific Settings

Selecteer verschillende opties in de **JCL** en **General** frames om verschillende instellingen aan te passen. Deze opties zijn specifiek voor de printer en afhankelijk van het PPD-bestand.

# Werken met Hulpprogramma Direct afdrukken



- Hulpprogramma direct afdrukken is mogelijk niet beschikbaar afhankelijk van model of optionele onderdelen (zie "Software" op pagina 8).
- Alleen beschikbaar voor gebruikers met Windows-besturingssystemen.

## Wat is het Hulpprogramma direct afdrukken?

Hulpprogramma Direct afdrukken is een programma dat PDF-bestanden rechtstreeks naar uw printer stuurt om ze af te drukken zonder dat u deze bestanden hoeft te openen.

Dit programma installeren:

Download de software van de website van Samsung. Pak de software vervolgens uit en installeer deze op uw computer: (<http://www.samsung.com> > zoek uw product > Ondersteuning of Downloads).



- Optioneel geheugen of een massaopslagapparaat (HDD) moet geïnstalleerd zijn op uw apparaat om met dit programma (zie "Verschillende functies" op pagina 9) bestanden af te drukken.
- U kunt geen PDF-bestanden afdrukken waarvoor een afdrukbeperring geldt. Schakel de functie voor de afdrukbeperring uit en probeer opnieuw af te drukken.

- U kunt geen PDF-bestanden afdrukken die met een wachtwoord worden beschermd. Schakel de wachtwoordfunctie uit en probeer opnieuw af te drukken.
- Of een PDF-bestand al dan niet afgedrukt kan worden met het Hulpprogramma Direct afdrukken is afhankelijk van de manier waarop het PDF-bestand is gemaakt.
- Het programma Hulpprogramma Direct afdrukken ondersteunt PDF versie 1.7 en lager. Bestanden van latere versies moet u openen om te kunnen afdrukken.

# Werken met Hulpprogramma Direct afdrukken

## Afdrukken

Er zijn verschillende manieren waarop u kunt afdrukken met het Hulpprogramma Direct afdrukken.

- 1 Selecteer in het menu **StartProgramma's** of **Alle programma's** > **Samsung Printers** > **Hulpprogramma Direct afdrukken** > **Hulpprogramma Direct afdrukken**.

Het venster Hulpprogramma Direct afdrukken wordt geopend.

- 2 Selecteer uw printer uit de vervolgkeuzelijst **Printer selecteren** en klik op **Bladeren**.

- 3 Selecteer het bestand dat u wilt afdrukken en klik op **Openen**.  
Het bestand wordt nu toegevoegd aan de sectie **Bestanden selecteren**.

- 4 Pas de printerinstellingen naar wens aan.

- 5 Klik op **Afdrukken**. Het geselecteerde PDF-bestand wordt naar de printer verzonden.

## Via het contextmenu

- 1 Klik met de rechtermuisknop op het PDF-bestand dat u wilt afdrukken en kies **Direct afdrukken**.

Het venster Hulpprogramma Direct afdrukken wordt geopend. Het PDF-bestand is hierin al toegevoegd.

- 2 Kies het te gebruiken apparaat.

- 3 De apparaatinstellingen aanpassen.

- 4 Klik op **Afdrukken**. Het geselecteerde PDF-bestand wordt naar de printer verzonden.

# Afdrukken vanaf een Mac



Afhankelijk van het model of opties zijn enkele functies mogelijk niet beschikbaar. Dit betekent dat de functies niet worden ondersteund.

## Een document afdrukken

Als u afdrukt met een Mac, moet u in elke toepassing die u gebruikt de instellingen van het printerstuurprogramma controleren. Volg de onderstaande stappen om af te drukken vanaf een Mac:

- 1 Open het af te drukken document.
- 2 Open het menu **Bestand** en klik op **Pagina-instelling** (**Documentinstellingen** in enkele toepassingen).
- 3 Selecteer papierformaat, -oriëntatie, -schaal en andere opties, en zorg ervoor dat uw apparaat is geselecteerd. Klik op **OK**.
- 4 Open het menu **Bestand** en klik op **Afdrukken**.
- 5 Kies het aantal exemplaren en geef aan welke pagina's u wilt afdrukken.
- 6 Klik op **Afdrukken**.

## Printerinstellingen wijzigen

U kunt geavanceerde afdrukfuncties gebruiken voor uw printer.

Open een toepassing en selecteer **Afdrukken** in het menu **Bestand**. De printernaam die in het printereigenschappenvenster wordt weergegeven is afhankelijk van de gebruikte printer. Het printereigenschappenvenster is afgezien van de naam vergelijkbaar met het onderstaande venster.

## Meerdere pagina's per vel afdrukken

U kunt meer dan één pagina afdrukken op één vel papier. Dit is een goedkope manier om conceptpagina's af te drukken.

- 1 Open een toepassing en selecteer **Afdrukken** uit het menu **Bestand**.
- 2 Selecteer **Lay-out** in de vervolgkeuzelijst **Afdrukstand**. Selecteer in de vervolgkeuzelijst **Pagina's per vel** het aantal pagina's dat u op één vel papier wilt afdrukken.
- 3 Kies de andere te gebruiken opties.
- 4 Klik op **Afdrukken**.  
Het apparaat drukt het gekozen aantal pagina's op één vel papier af.

# Afdrukken vanaf een Mac

## Dubbelzijdig afdrukken



Afhankelijk van het model of opties zijn enkele functies mogelijk niet beschikbaar. Dit betekent dat de functies niet worden ondersteund (zie "Verschillende functies" op pagina 9).

Voordat u dubbelzijdig afdrukt, moet u aangeven langs welke rand u de pagina's wilt inbinden. De bindopties zijn:

- **Lange kant binden:** dit is de klassieke opmaak die bij het boekbinden wordt gebruikt.
- **Korte kant binden:** deze optie wordt vaak gebruikt voor kalenders.

- 1 Selecteer **Afdrukken** in het menu **Bestand** van uw Mac-toepassing.
- 2 Selecteer **Lay-out** in de vervolgkeuzelijst **Afdrukstand**.
- 3 Selecteer een bindrichting in de optie **Dubbelzijdig**.
- 4 Kies de andere te gebruiken opties.
- 5 Als u op **Afdrukken** klikt, drukt de printer op beide zijden van het papier af.



Als u meer dan 2 kopieën afdrukt, kunnen de eerste en de tweede kopie op hetzelfde vel papier worden afgedrukt. Vermijd op beide zijden van het papier af te drukken als u meer dan 1 kopie afdrukt.

## Help gebruiken

Klik op het vraagteken in de linkeronderhoek van het venster en klik op het onderwerp waarover u meer wilt weten. Er verschijnt een pop-upvenster met informatie over de functie van die optie waarover het stuurprogramma beschikt.

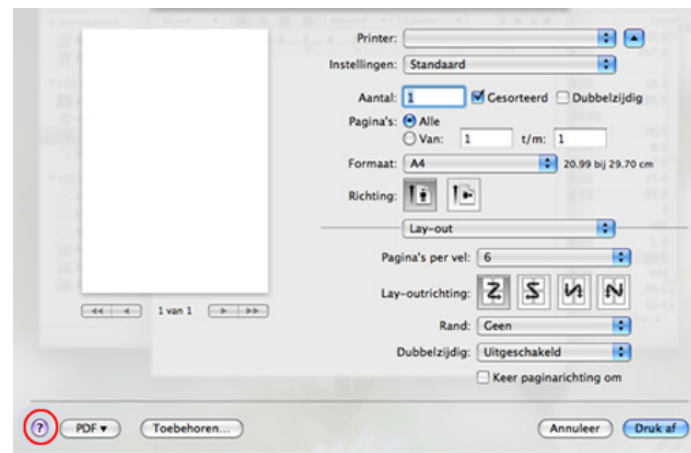

# Afdrukken in Linux



Afhankelijk van het model of opties zijn enkele functies mogelijk niet beschikbaar. Dit betekent dat de functies niet worden ondersteund.



Automatisch/handmatig dubbelzijdig afdrukken kan mogelijk niet beschikbaar zijn, afhankelijk van het model. U kunt eventueel oneven-even pagina's afdrukken via het lp- of lpr-afdruksysteem of andere toepassingen.

## Afdrukken vanuit een toepassing

Vanuit een groot aantal Linux-toepassingen kunt u afdrukken met Common UNIX Printing System (CUPS). U kunt vanuit al deze toepassingen met uw printer afdrukken.

- 1 Open het af te drukken document.
- 2 Open het menu **File** en klik op **Page Setup (Print Setup** in een aantal toepassingen).
- 3 Selecteer papierformaat en afdrukstand en zorg ervoor dat uw apparaat is geselecteerd. Klik op Apply.
- 4 Open het menu File en klik op **Print**.
- 5 Selecteer het apparaat waarmee u wilt afdrukken.
- 6 Kies het aantal exemplaren en geef aan welke pagina's u wilt afdrukken.
- 7 Wijzig indien nodig andere afdrukopties in elk tabblad.
- 8 Klik op **Print**.

## Bestanden afdrukken

U kunt tekst, afbeeldingen en PDF-bestanden afdrukken op dit apparaat door de standaard-**CUPS**-methode rechtstreeks vanaf de opdrachtregel uit te voeren. U werkt dan met het **CUPS** lp- of lpr-programma. U kunt deze bestanden afdrukken met de onderstaande opdrachtnotatie.

```
lp -d <printernaam> -o <optie> <bestandsnaam>"
```

Raadpleeg de man-pagina voor lp of lpr op uw systeem voor meer informatie.

# Afdrukken in Linux

## Printereigenschappen configureren

U kunt de standaardopties voor afdrukken of het verbindingstype wijzigen met het hulpprogramma voor afdrukken van het besturingssysteem.

- 1 Start het hulpprogramma voor afdrukken (ga naar **System > Administration > Printing** of voer de opdracht '**system-config-printer**' uit in het terminalprogramma).
- 2 Dubbelklik op uw printer.
- 3 Wijzig de standaardopties voor afdrukken of het verbindingstype.
- 4 Klik op de knop **Apply**.



# Afdrukken in Unix



Afhankelijk van het model of opties zijn enkele functies mogelijk niet beschikbaar. Dit betekent dat de functies niet worden ondersteund (zie "Verschillende functies" op pagina 9).

## Doorgaan met de afdruktaak

Kies na de installatie van de printer een afbeelding, tekst of PS-bestand om af te drukken.

- 1 Voer de opdracht "**printui <file\_name\_to\_print>**" uit.  
U wilt bijvoorbeeld "**document1**" afdrukken.

```
printui document1
```

Hiermee wordt **Print Job Manager** van het UNIX-printerstuurprogramma geopend waarin de gebruiker verschillende afdrukopties kan instellen.

- 2 Selecteer een printer die reeds is toegevoegd.
- 3 Selecteer de afdrukopties uit het venster, zoals **Page Selection**.
- 4 Selecteer in **Number of Copies** hoeveel exemplaren u nodig hebt.



Druk op **Properties** om gebruik te maken van de printerfuncties die uw printerstuurprogramma biedt.

- 5 Druk op **OK** om te beginnen met de afdruktaak.

## Printerinstellingen wijzigen

Het UNIX-printerstuurprogramma **Print Job Manager** waarin de gebruiker verschillende afdrukopties kan selecteren in printer **Properties**.

De volgende sneltoetsen kunnen worden gebruikt: "H" voor **Help**, "O" voor **OK**, "A" voor **Apply** en "C" voor **Cancel**.

## Het tabblad General

- **Paper Size:** Hiermee kunt u naar eigen keuze het papierformaat instellen op A4, Letter of andere papierformaten.
- **Paper Type:** hiermee kiest u het type papier. Beschikbare opties uit de keuzelijst zijn: **Printer Default**, **Plain** en **Thick**.
- **Paper Source:** Kiest uit welke lade het papier gehaald moet worden. De standaardinstelling is **Auto Selection**.
- **Orientation:** hiermee selecteert u de richting waarin informatie wordt afgedrukt op een pagina.

# Afdrukken in Unix

- **Duplex:** hiermee worden beide zijden van het papier bedrukt om papier te besparen.



Automatisch/handmatig dubbelzijdig afdrukken kan mogelijk niet beschikbaar zijn, afhankelijk van het model. Als alternatief kunt u het lpr-afdruksysteem of andere programma's gebruiken voor het afdrukken van even en oneven pagina's.

- **Multiple pages:** Hiermee worden meerdere pagina's afgedrukt op één vel papier.
- **Page Border:** Hiermee kunt een van de randstijlen kiezen (bv.: **Single-line hairline**, **Double-line hairline**).

## Het tabblad Image

---

Op dit tabblad kunt u de helderheid, resolutie of de positie van een afbeelding op uw document wijzigen.

## Het tabblad Text

---

Stel de tekenafstand, regelafstand of de kolommen op de afdruk in.

## Het tabblad Margins

---

- **Use Margins:** Hiermee stelt u de marges van het document in. De marges zijn standaard uitgeschakeld. De gebruiker kan de marges instellen door de waarde in de respectieve velden aan te passen. Standaard worden deze waarden bepaald door het geselecteerde papierformaat.
- **Unit:** Hiermee kunt u de eenheden wijzigen in points, inches of centimeters.

## Het tabblad Printer-Specific Settings

---

Selecteer verschillende opties in de **JCL** en **General** frames om verschillende instellingen aan te passen. Deze opties zijn specifiek voor de printer en afhankelijk van het PPD-bestand.

# Optionele apparaatfuncties gebruiken



Sommige functies zijn mogelijk niet beschikbaar, afhankelijk van model of optionele onderdelen (zie "Verschillende functies" op pagina 9).

## vanuit het stuurprogramma van de printer

Als het optionele apparaat installeert, kunt u in het venster **Afdrukken** gebruikmaken van geavanceerde afdrukfuncties, zoals een proefafdruk maken of een persoonlijke taak afdrukken. Als u het selectievakje massaopslag (HDD) of Ramschijf inschakelt in **Apparaatopties** kunt u verschillende functies selecteren in **Afdrukmodus** (zie "Apparaatopties instellen" op pagina 68).

- 1 Open het document dat u wilt afdrukken.
- 2 Kies **Afdrukken** in het menu **Bestand**. Het venster **Afdrukken** wordt weergegeven.

- 3 Selecteer uw printerstuurprogramma in de lijst **Printer selecteren**.

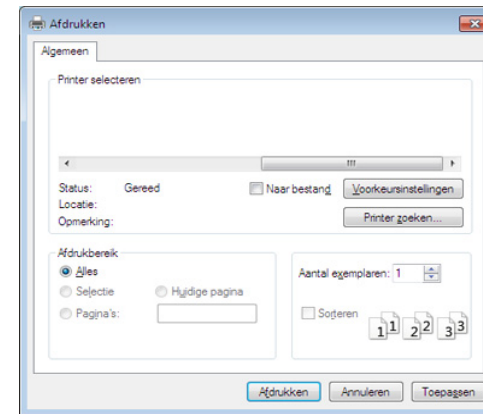

- 4 Klik op **Eigenschappen** of op **Voorkeuren**.
- 5 Klik op het tabblad en selecteer **Afdrukmodus**.
- 6 Selecteer de gewenste optie (zie "Speciale afdrukfuncties verklaard" op pagina 205).



## 5. Nuttige beheerprogramma's

Dit hoofdstuk introduceert beheerprogramma's waarmee u de mogelijkheden van uw apparaat maximaal kunt benutten.

- **Managementhulpmiddelen gebruiken** 229
- **Easy Capture Manager** 230
- **Samsung AnyWeb Print** 231
- **Samsung Easy Color Manager** 232
- **Easy Eco Driver** 233
- **SyncThru™ Web Service gebruiken** 234
- **Samsung Easy Printer Manager gebruiken** 238
- **Samsung-printerstatus gebruiken** 241
- **Samsung Printer Experience gebruiken** 243



# Managementhulpmiddelen gebruiken

Samsung biedt verschillende managementhulpmiddelen voor Samsung-printers.

- 1 Controleer of de printer op uw computer is aangesloten en ingeschakeld is.
- 2 Selecteer in het menu **StartProgramma's** of **Alle programma's**.
  - Als u Windows 8 gebruikt, gaat u naar **Charms(charms)** en selecteert u **Zoeken > Apps(App)**.
- 3 Zoek naar **Samsung-printer**.
- 4 Onder **Samsung-printer** ziet u geïnstalleerde managementhulpmiddelen.
- 5 Klik op de managementhulpmiddelen die u wilt gebruiken.



- Nadat het stuurprogramma is geïnstalleerd, kunt u bepaalde managementhulpmiddelen rechtstreeks openen vanuit het **Start**scherm door op de bijbehorende tegel te klikken.
- Als u Windows 8 gebruikt, kunt u nadat het stuurprogramma is geïnstalleerd, bepaalde managementhulpmiddelen rechtstreeks openen vanuit het **Start**scherm door op de bijbehorende tegel te klikken.

# Easy Capture Manager



- Deze functie is mogelijk niet beschikbaar, afhankelijk van het model of de optionele onderdelen (zie "Software" op pagina 8).
- Alleen beschikbaar voor gebruikers met Windows-besturingssystemen (zie "Software" op pagina 8).

Maak een schermafbeelding en start Easy Capture Manager door op de toets Print Screen op het toetsenbord te drukken. U kunt nu gemakkelijk uw schermafbeelding onbewerkt of bewerkt afdrukken.

# Samsung AnyWeb Print



- Deze functie is mogelijk niet beschikbaar, afhankelijk van het model of de optionele onderdelen (zie "Software" op pagina 8).
- Deze functie is alleen beschikbaar voor gebruikers met een Windows- of Macintosh-besturingssysteem (zie "Software" op pagina 8).

Met dit hulpprogramma kunt u van schermen in Windows Internet Explorer een schermopname of afdrukvoorbeeld maken en afdrukken, op een veel eenvoudigere manier dan in het gebruikelijke programma.

Download de software van de website van Samsung. Pak de software vervolgens uit en installeer deze op uw computer: (<http://www.samsung.com> > zoek uw product > Ondersteuning of Downloads).

# Samsung Easy Color Manager

Met Samsung Easy Color Manager kunt u kleurbalans, helderheid, contrast en verzadiging aanpassen van elke afbeelding die u op uw pc-beeldscherm bekijkt. Het beschikt ook over verschillende speciale effecten waarmee de afbeelding kan worden verbeterd voordat deze wordt afgedrukt, zonder dat u hiervoor ervaring hoeft te hebben met het bewerken van afbeeldingen.

U kunt de Samsung Easy Color Manager ook gebruiken om een persoonlijk kleurprofiel te maken. Dit kleurprofiel kan als kleuroptie aan het stuurprogramma van de printer worden toegevoegd. U kunt het standaardkleurprofiel ook vervangen door het nieuwe kleurprofiel naar de printer te verzenden.



- Deze functie is mogelijk niet beschikbaar, afhankelijk van het model of de optionele onderdelen (zie "Software" op pagina 8).
- Deze functie is alleen beschikbaar voor gebruikers met een Windows- of Macintosh-besturingssysteem (zie "Software" op pagina 8).

Download de software van de website van Samsung. Pak de software vervolgens uit en installeer deze op uw computer: (<http://www.samsung.com> > zoek uw product > Ondersteuning of Downloads).



# Easy Eco Driver



Alleen beschikbaar voor gebruikers met Windows-besturingssystemen (zie "Software" op pagina 8).

Met Easy Eco Driver kunt u eco-functies toepassen om papier en toner te besparen voordat u afdrukt.

De functie Easy Eco Driver biedt u ook de mogelijkheid tot simpele bewerkingen zoals het verwijderen van afbeeldingen en tekst, en nog meer. U kunt instellingen die u vaak gebruikt, opslaan als voorinstelling.

## Gebruiken:

- 1 Open een document dat u wilt afdrukken.
- 2 Open het venster Voorkeursinstellingen voor afdrukken (zie "Voorkeursinstellingen openen" op pagina 47).
- 3 Selecteer op het tabblad **Favorieten** de optie **Eco Printing Preview**.
- 4 Klik op **OK > Afdrukken** in het venster. Er verschijnt een voorbeeldvenster.
- 5 Selecteer de opties die u wilt toepassen op het document.  
U kunt een voorbeeld van de toegepaste functies bekijken.
- 6 Klik op **Afdrukken**.



Als u Easy Eco Driver bij iedere afdruktaak wilt gebruiken, selecteert u het selectievakje **Easy Eco Driver starten voor afdrukken van taak** op het tabblad **Basis** van het venster met afdrukvoorkeuren.

# SyncThru™ Web Service gebruiken



- Voor SyncThru™ Web Service is minimaal Internet Explorer 6.0 of hoger vereist.
- De uitleg over SyncThru™ Web Service in deze gebruikershandleiding kan afhankelijk zijn van de opties en het model, en komt mogelijk niet helemaal overeen met uw apparaat.
- Alleen voor draadloos model (zie "Software" op pagina 8).

## SyncThru™ Web Service weergeven

- 1 Open een webbrowser in Windows, zoals Internet Explorer. Typ het IP-adres van het apparaat (http://xxx.xxx.xxx.xxx) in het adresveld en druk op de Enter-toets of klik op **Ga naar**.
- 2 De in het apparaat geïntegreerde website wordt geopend.

## Aanmelden bij SyncThru™ Web Service

Voor u de opties in SyncThru™ Web Service kunt instellen, moet u zich aanmelden als beheerder. U kunt SyncThru™ Web Service nog altijd gebruiken zonder u aan te melden, maar u zult geen toegang hebben tot het tabblad **Settings** en het tabblad **Security**.

- 1 Klik op **Login** in de rechterbovenhoek van de SyncThru™ Web Service-website.
- 2 Typ de juiste gegevens bij **ID** en **Password** en klik vervolgens op **Login**. Geef de standaard-ID en het standaardwachtwoord op die hieronder worden weergegeven. We raden u aan om het wachtwoord om veiligheidsredenen te wijzigen.

•ID: admin

•Password: sec00000

## SyncThru™ Web Service-overzicht



Information

Settings

Security

Maintenance



Afhankelijk van uw model zullen sommige menu's mogelijk niet verschijnen.

# SyncThru™ Web Service gebruiken

## Het tabblad Information

---

Op dit tabblad wordt algemene informatie over het apparaat weergegeven. U kunt diverse gegevens controleren, waaronder de resterende hoeveelheid toner. U kunt ook rapporten afdrucken, zoals een foutenrapport.

- **Active Alerts:** Toont de waarschuwingen die in het apparaat zijn gegenereerd en hun ernst.
- **Supplies:** Toont hoeveel pagina's zijn afgedrukt en hoeveel toner er nog in de cassette zit.
- **Usage Counters:** Toont de gebruiksteller van het aantal vellen per type afdruk: enkelzijdig en dubbelzijdig.
- **Current Settings:** Toont informatie over het apparaat en het netwerk.
- **Print information:** Drukt rapporten af zoals systeemgerelateerde rapporten, e-mailadressen en lettertyperapporten.

## Het tabblad Settings

---

Op dit tabblad kunt u de configuratie van uw apparaat en netwerk instellen. U moet zich aanmelden als beheerder om dit tabblad weer te geven.

- Het tabblad **Machine Settings:** Stelt de door uw machine geleverde opties in.
- Het tabblad **Network Settings:** Toont opties voor de netwerkomgeving. Stelt opties in zoals TCP/IP en netwerkprotocollen.

## Het tabblad Security

---

Op dit tabblad kunt u de beveiligingsgegevens van uw systeem en van het netwerk instellen. U moet zich aanmelden als beheerder om dit tabblad weer te geven.

- **System Security:** Stelt de gegevens van de systeembeheerder in en schakelt tevens de apparaatfuncties in- of uit.
- **Network Security:** Stelt instellingen voor HTTPs, IPSec, IPv4/IPv6 filtering, 802.1x en verificatieservers in.
- **User Access Control:** Hiermee worden gebruikers ingedeeld in verschillende groepen op basis van de rol van de afzonderlijke gebruikers. De machtigings-, verificatie- en accountinstellingen van elke gebruiker worden bepaald door de rol die aan de groep is toegewezen.

## Het tabblad Maintenance

---

Op dit tabblad kunt u uw apparaat onderhouden door de firmware te upgraden en contactgegevens voor het versturen van e-mails in te stellen. U kunt ook een verbinding maken met de website van Samsung of stuurprogramma's downloaden door het menu **Link** te selecteren.

- **Firmware Upgrade:** Bijwerken van de firmware van uw apparaat.
- **Contact Information:** Geeft de contactgegevens weer.
- **Link:** Toont koppelingen naar nuttige websites waar u informatie kunt downloaden of lezen.

# SyncThru™ Web Service gebruiken

- **License Management:** License management biedt instellingen voor geïnstalleerde toepassingen en de licentie van de toepassing.
- **Cloning:** U kunt verschillende instellingen, bijvoorbeeld apparaatinstellingen, netwerkinformatie en uw adresboek, importeren van of exporteren naar apparaten die beschikken over de functie **Cloning** in SyncThru™ Web Service.

## E-mailmelding instellen

U kunt e-mails ontvangen over de status van uw apparaat door deze optie in te stellen. Door gegevens, zoals IP-adressen, hostnaam, e-mailadressen en SMTP-servergegevens in te stellen zal de apparaatstatus (tonercassette leeg of machinefout) automatisch naar het e-mailadres van een bepaald persoon worden verzonden. Deze optie wordt mogelijk vaker gebruikt door een apparaatbeheerder.



Afhankelijk van de opties of het model zullen sommige menu's mogelijk niet op het display verschijnen. Als dit het geval is, zijn deze opties niet van toepassing op uw apparaat.

- 1 Open een webbrowser in Windows, zoals Internet Explorer.  
Typ het IP-adres van het apparaat (<http://xxx.xxx.xxx.xxx>) in het adresveld en druk op de Enter-toets of klik op **Ga naar**.
- 2 De in het apparaat geïntegreerde website wordt geopend.

- 3 Selecteer **Machine Settings > E-mail Notification** op het tabblad **Settings**.



Als u de server voor uitgaande e-mail nog niet hebt geconfigureerd, gaat u naar **Settings > Network Settings > Outgoing Mail Server(SMTP)** om de netwerkomgeving te configureren voor u e-mailmelding instelt.

- 4 Schakel het selectievakje voor **Enable** in om **E-mail Notification** te gebruiken.

- 5 Klik op de knop **Add** om een gebruiker van e-mailmelding in te stellen.

Stel de naam van de ontvanger in en het (de) e-mailadres(sen) met meldingsitems waarvoor u een waarschuwing wilt ontvangen.

- 6 Klik op **Apply**.



Als de firewall is ingeschakeld, zal de e-mail mogelijk niet verzonden kunnen worden. Neem in dat geval contact op met de netwerkbeheerder.

# SyncThru™ Web Service gebruiken

## Informatie over de systeembeheerder instellen

Deze instelling is nodig om gebruik te kunnen maken van de optie e-mailmelding.



Afhankelijk van de opties of het model zullen sommige menu's mogelijk niet op het display verschijnen. Als dit het geval is, zijn deze opties niet van toepassing op uw apparaat.

- 1 Open een webbrowser in Windows, zoals Internet Explorer.  
Typ het IP-adres van het apparaat (<http://xxx.xxx.xxx.xxx>) in het adresveld en druk op de Enter-toets of klik op **Ga naar**.
- 2 De in het apparaat geïntegreerde website wordt geopend.
- 3 Selecteer op het tabblad **SecuritySystem Security > System Administrator**
- 4 Voer de naam, het telefoonnummer, locatie en e-mailadres van de beheerder in.
- 5 Klik op **Apply**.

# Samsung Easy Printer Manager gebruiken



- Deze functie is mogelijk niet beschikbaar, afhankelijk van het model of de optionele onderdelen (zie "Software" op pagina 8).
- Deze functie is alleen beschikbaar voor gebruikers met een Windows- of Macintosh-besturingssysteem (zie "Software" op pagina 8).
- Voor Samsung Easy Printer Manager met Windows is minimaal Internet Explorer 6.0 of hoger vereist.

Samsung Easy Printer Manager is een programma waarbinnen alle printerinstellingen van Samsung op een enkele plaats samengebracht zijn. Samsung Easy Printer Manager combineert printerinstellingen met omgevingsfactoren, instellingen/taakopties en startopties. Met al deze functies heeft overzichtelijk toegang tot alle functies van uw Samsung-printer. Samsung Easy Printer Manager biedt twee verschillende interfaces waaruit de gebruiker kan kiezen: een basisinterface en een interface voor gevorderde gebruikers. Overschakelen tussen de twee interfaces is eenvoudig: klik gewoon op een knop.

## Informatie over Samsung Easy Printer Manager

Openen van het programma:

### Voor Windows:

Kies **Start > Programma's of Alle programma's > Samsung Printers > Samsung Easy Printer Manager**.

### Mac-gebruikers,

Open de map **Toepassingen's > de map Samsung > Samsung Easy Printer Manager**.



De Samsung Easy Printer Manager-interface bestaat uit verschillende kaders die in de onderstaande tabel worden beschreven:

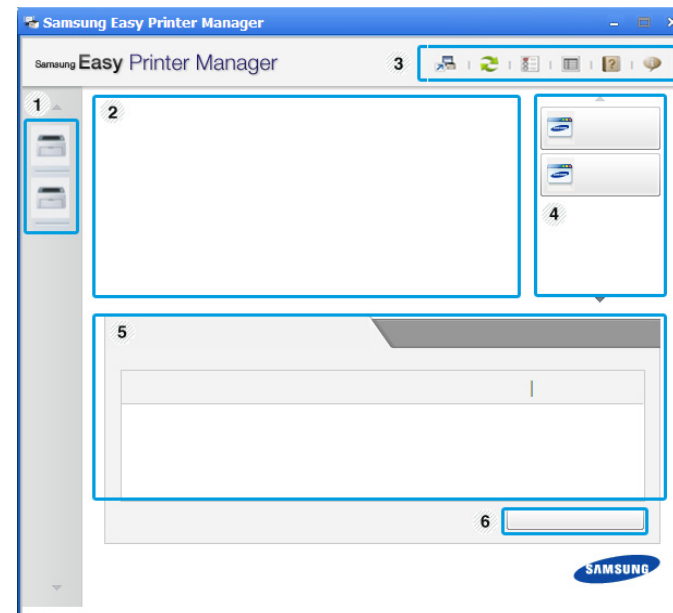

De schermafbeelding kan verschillen, afhankelijk van het besturingssysteem dat u gebruikt.



# Samsung Easy Printer Manager gebruiken

1	Printerlijst	De printerlijst geeft printers weer die geïnstalleerd zijn op uw computer en netwerkprinters die zijn toegevoegd met netwerkverkenning (alleen in Windows).
2	Printerinformatie	<p>In dit kader staat algemene informatie over uw apparaat. U kunt deze informatie controleren, zoals de naam van het printermodel, het IP-adres (of poortnummer) en de printerstatus.</p> <p> U kunt de <b>Gebruikershandleiding</b> bekijken.</p> <p><b>Knop Problemen oplossen:</b> Deze knop verandert in <b>Probleemoplossingsgids</b> als er een fout optreedt. U kunt direct naar het desbetreffende deel in de gebruikershandleiding gaan.</p>
3	Programma-informatie	<p>Bevat koppelingen voor overschakeling naar geavanceerde instellingen (wisselen van gebruikersinterface), vernieuwen, voorkeursinstellingen, hulp en informatie over het programma.</p> <p> Met de knop  kunt u de interface wijzigen in de <b>interface voor gevorderde gebruikers</b> (zie "Overzicht interface instellingen voor gevorderde gebruikers" op pagina 240).</p>

4	Snelkoppelingen	<p>Toont <b>Snelkoppelingen</b> naar printerspecifieke functies. Dit gedeelte bevat ook koppelingen naar toepassingen in de geavanceerde instellingen.</p> <p> Als u op het apparaat verbinding maakt met een netwerk, wordt het venster SyncThru™ Web Service weergegeven.</p>
5	Inhoud	Toont informatie over de geselecteerde printer, het niveau van de toner en het papier. De informatie wijzigt naargelang de gekozen printer. Niet alle apparaten beschikken over deze functie.
6	Benodigheden bestellen	Klik op de knop <b>Bestellen</b> in het deelvenster om verbruiksartikelen te bestellen. U kunt online reservetoner cassette(s) bestellen.



Selecteer het menu **Help** of klik op de knop  in het venster en klik op de optie waarover u meer wilt weten.

# Samsung Easy Printer Manager gebruiken

## Overzicht interface instellingen voor gevorderde gebruikers

De interface voor gevorderde gebruikers is bedoeld voor de beheerder van het netwerk en de printers.



Afhankelijk van de opties of het model zullen sommige menu's mogelijk niet op het display verschijnen. Als dit het geval is, zijn deze opties niet van toepassing op uw apparaat.

## Apparaatinstellingen

U kunt verschillende apparaatinstellingen zoals papier, indeling, emulatie, netwerk en afdrukinformatie instellen.

## Waarschuwingsinstellingen (alleen voor Windows)

Dit menu bevat instellingen gerelateerd aan de waarschuwingen over fouten en storingen.

- **Printerwaarschuwing:** Levert instellingen met betrekking tot wanneer waarschuwingen ontvangen worden.
- **E-mailwaarschuwing:** Levert opties met betrekking tot het ontvangen van waarschuwingen via e-mail.
- **Overzicht van waarschuwingen:** Levert een geschiedenis met betrekking tot waarschuwingen gerelateerd aan het apparaat en de toner.

## Taakaccountbeheer

Levert een overzicht van informatie over de verdeling van afdruktaken per specifieke gebruiker. Deze verdeling kan aangemaakt en toegepast worden op apparaten via taakaccountancysoftware zoals SyncThru™- of de CounThru™-administratiesoftware.



# Samsung-printerstatus gebruiken

Samsung-printerstatus is een programma dat de status van de printer controleert en u daarvan op de hoogte houdt.



- Het venster Samsung-printerstatus en de inhoud die in deze gebruikershandleiding worden getoond, kunnen verschillen afhankelijk van de gebruikte printer of het gebruikte besturingssysteem.
- Controleer welke besturingssystemen compatibel zijn met uw apparaat (zie "Specificaties" op pagina 101).
- Alleen beschikbaar voor gebruikers met Windows-besturingssystemen (zie "Software" op pagina 8).

## Overzicht Samsung-printerstatus

Als er een fout optreedt tijdens het gebruik van het apparaat, kunt u de fout controleren in Samsung-printerstatus. Samsung-printerstatus wordt automatisch geïnstalleerd wanneer u de apparaatsoftware installeert.

U kunt Samsung-printerstatus ook handmatig opstarten. Ga naar **Voorkeursinstellingen voor afdrukken**, klik op het tabblad **Basis** > de knop **Printerstatus**.

Deze pictogrammen verschijnen op de Windows-taakbalk:

Pictogram	Betekent	Omschrijving
	Normaal	Het apparaat staat klaar voor gebruik en er zijn geen fouten of waarschuwingen.
	Waarschuwing	Het apparaat is in een toestand waarin er in de toekomst een fout kan optreden. Dit is bijvoorbeeld als het niveau van de toner laag is, wat kan leiden tot de toner-leegstatus.
	Fout	Er is minstens één fout in het apparaat.



# Samsung-printerstatus gebruiken

1	<b>Tonerniveau</b>	Hier wordt het resterende tonerniveau in de cassette(s) weergegeven. Het apparaat en het aantal tonercassette(s) in het bovenstaande venster kunnen verschillen afhankelijk van de gebruikte printer. Niet alle apparaten beschikken over deze functie.
2	<b>Optie</b>	U kunt instellingen voor waarschuwingen gerelateerd aan afdruktaken opgeven.
3	<b>Benod. bestellen</b>	U kunt online reservetonicassette(s) bestellen.
4	<b>Gebruikershandleiding</b>	<p>U kunt de Gebruikershandleiding bekijken.</p> <div data-bbox="421 754 1084 1034"><p>Deze knop verandert in <b>Probleemoplossingsgids</b> als er een fout optreedt. U kunt direct naar het deel met de probleemoplossing gaan in de gebruikershandleiding.</p></div>
5	<b>Sluiten</b>	Sluit het venster.

# Samsung Printer Experience gebruiken

**Samsung Printer Experience** is een Samsung-toepassing die beheer en instellingen van Samsung-apparaten in één locatie combineert. U kunt apparaatinstellingen instellen, verbruiksartikelen bestellen, handleidingen voor probleemoplossing bestellen, de website van Samsung bezoeken en informatie over aangesloten systemen controleren. Deze toepassing wordt automatisch gedownload vanaf de Windows Store(Store) als het apparaat is aangesloten op een computer met een internetverbinding.

## Alles over Samsung Printer Experience

De toepassing openen,

Vanaf het **Startscherm** selecteert u de tegel **Samsung Printer Experience**



De interface van **Samsung Printer Experience** biedt verschillende nuttige functies, zoals beschreven in de volgende tabel:



De schermafbeelding kan verschillen afhankelijk van het model dat u gebruikt.

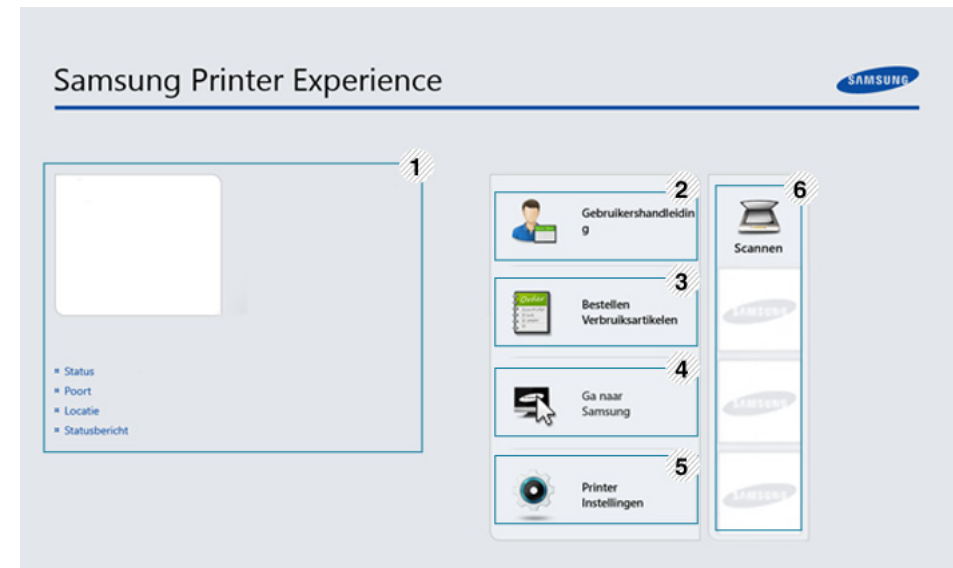

# Samsung Printer Experience gebruiken

1	<b>Printerinformatie</b>	In dit kader staat algemene informatie over uw apparaat. U kunt informatie over de machine controleren, zoals de status, de locatie, het IP-adres en het resterende tonerniveau.
2	<b>Gebruikershandleiding</b>	<p>U kunt de Gebruikershandleiding bekijken. U moet verbinding hebben met internet om deze functie te gebruiken.</p> <div> Deze knop verandert in <b>Probleemoplossingsgids</b> als er een fout optreedt. U kunt direct naar het deel met de probleemoplossing gaan in de gebruikershandleiding.</div>
3	<b>Bestellen Verbruiksartikelen</b>	Klik op deze knop om nieuwe tonercassettes online te bestellen. U moet verbinding hebben met internet om deze functie te gebruiken.
4	<b>Ga naar Samsung</b>	Koppelingen naar de Samsung-printerwebsite. U moet verbinding hebben met internet om deze functie te gebruiken.

5	<b>Printer Instellingen</b>	U kunt verschillende apparaatinstellingen zoals papier, indeling, emulatie, netwerk en afdrukinformatie instellen via <b>SyncThru™ Web Service</b> . Uw apparaat moet verbinding hebben met een netwerk. Deze knop is uitgeschakeld wanneer uw apparaat is aangesloten via een USB-kabel.
6	<b>Apparatenlijst en Laatste gescande afbeelding</b>	In de scannerlijst worden apparaten weergegeven die <b>Samsung Printer Experience</b> ondersteunen. Onder het apparaat ziet u de laatste gescande afbeeldingen. Uw apparaat moet verbinding hebben met een netwerk om van hieraf te scannen. Dit gedeelte is voor gebruikers met multifunctionele printers.

## Printers toevoegen/verwijderen

Als u geen printers hebt toegevoegd aan de **Samsung Printer Experience** of als u een printer wilt toevoegen/verwijderen, volgt u de onderstaande instructies.



U kunt alleen op het netwerk aangesloten printers verwijderen/toevoegen.



# Samsung Printer Experience gebruiken

## Een printer toevoegen

---

- 1** Ga naar **Charms(charms)** en selecteer **Instellingen**.  
U kunt ook met de rechtermuisknop op de pagina **Samsung Printer Experience** klikken en **Instellingen** selecteren.
- 2** Selecteer **Printer toevoegen**
- 3** Selecteer de printer die u wilt toevoegen.  
U kunt de toegevoegde printer zien.



Als u de markering  ziet, kunt u ook op de markering  klikken om printers toe te voegen.

## Een printer verwijderen

---

- 1** Ga naar **Charms(charms)** en selecteer **Instellingen**.  
U kunt ook met de rechtermuisknop op de pagina **Samsung Printer Experience** klikken en **Instellingen** selecteren.
- 2** Selecteer **Printer verwijderen**.
- 3** Selecteer de printer die u wilt verwijderen.

- 4** Klik op **Ja**.

U kunt zien dat de geselecteerde printer niet meer op het scherm wordt weergegeven.

## Afdrukken vanuit Windows 8

In dit gedeelte worden veelvoorkomende afdruktaken vanuit het **Startscherm** uitgelegd.

## Eenvoudige afdruktaken

---

- 1** Open het af te drukken document.
- 2** Ga naar **Charms(charms)** en selecteer **Apparaten**.
- 3** Selecteer uw printer in de lijst
- 4** Selecteer de printerinstellingen, zoals het aantal exemplaren en de afdrukstand.



# Samsung Printer Experience gebruiken

- 5 Klik op **Afdrukken** om de afdruktaak te starten.



## Een afdruktaak annuleren

U kunt als volgt een afdruktaak annuleren in een afdrukwachtrij of afdrukspooler:

- U kunt toegang krijgen tot dit venster door te dubbelklikken op het pictogram van het apparaat (  ) in de taakbalk van Windows.
- U kunt de huidige taak ook annuleren door te drukken op de knop  (**Stop**) op het bedieningspaneel.

## Meer instellingen openen



Het scherm kan afwijken afhankelijk van het model of de opties.

U kunt meer afdrukparameters instellen.

- 1 Open het document dat u wilt afdrukken.
- 2 Ga naar **Charms(charms)** en selecteer **Apparaten**.
- 3 Selecteer uw printer in de lijst
- 4 Klik op **Meer instellingen**.

# Samsung Printer Experience gebruiken

## Het tabblad Basis

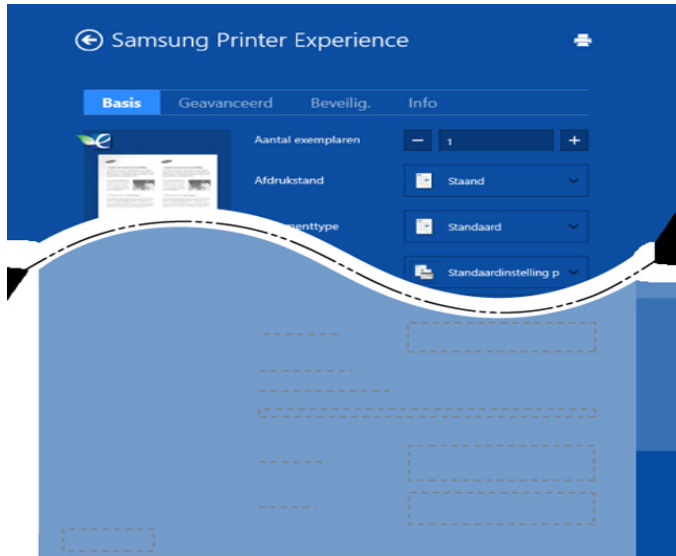

### Basis

Met deze optie kunt u de basisinstellingen voor afdrukken kiezen, zoals het aantal exemplaren, de afdrukstand en het documenttype.

### Eco-instellingen

Met deze optie kunt u meerdere pagina's per kant afdrukken om materiaal te besparen.

## Het tabblad Geavanceerd



### Papierinstellingen

Met deze optie kunt u de basisspecificaties voor het verwerken van papier instellen.

### Lay-outinstellingen

Met deze optie kunt u de verschillende manieren instellen om uw document vorm te geven.

# Samsung Printer Experience gebruiken

## Het tabblad Beveiliging



Sommige functies zijn niet beschikbaar afhankelijk van het model of de opties. Als dit tabblad onzichtbaar of uitgeschakeld is, betekent dit dat deze functies niet worden ondersteund.

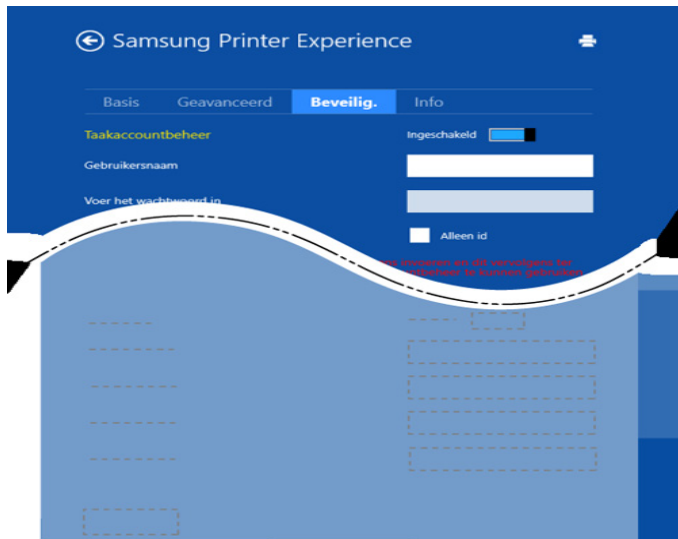

### Taakaccountbeheer

Met deze optie kunt u afdrucken met de gegeven machtiging.

### Vertrouwelijk afdrucken

Deze optie wordt gebruikt voor het afdrucken van vertrouwelijke documenten. U moet een wachtwoord invoeren om het document te kunnen afdrucken.

## De deelfunctie gebruiken

Met **Samsung Printer Experience** kunt u via de deelfunctie afdrucken vanuit andere toepassingen die op de computer zijn geïnstalleerd.



Deze functie is alleen beschikbaar voor het afdrucken van bestanden met de indelingen jpeg, bmp, tiff, gif en png.

- 1 Selecteer de inhoud die u wilt afdrucken vanuit een andere toepassing.
- 2 In **Charms(charms)** selecteert u **Delen > Samsung Printer Experience**.
- 3 Selecteer de printerinstellingen, zoals het aantal exemplaren en de afdrukstand.
- 4 Klik op **Afdrukken** om de afdruktaak te starten.

## Scannen vanuit Windows 8



Dit gedeelte is voor gebruikers met multifunctionele printers.



# Samsung Printer Experience gebruiken

Met de scanfunctie zet u tekst en afbeeldingen om in digitale bestanden die u op de computer kunt opslaan.

## Scannen vanuit Samsung Printer Experience

Voor snel scannen worden de meestgebruikte afdrukmenu's weergegeven.

- 1 Plaats originelen in de documentinvoer met de bedrukte zijde naar boven of plaats een enkel document met de bedrukte zijde naar onder op de glasplaat van de scanner.
- 2 Klik op de tegel **Samsung Printer Experience** op het **Startscherm**.
- 3 Klik op **Scannen** (  ).
- 4 Stel de scanparameters in, zoals het type afbeelding, de documentgrootte en de resolutie.
- 5 Klik op **Voorbeeldscan** (  ) om de afbeelding te controleren.
- 6 Pas de voorgescande afbeelding aan met functies voor scanbewerking, zoals draaien en spiegelen.
- 7 Klik op **Scannen** (  ) en sla de afbeelding op.



- Wanneer u de originelen in de ADF (of DADF) plaatst, is **Voorbeeldscan** (  ) niet beschikbaar.
- Als de optie Voorbeeldscan is geselecteerd, kunt u de vijfde stap overslaan.



# 6. Problemen oplossen

In dit hoofdstuk vindt u nuttige informatie over wat u moet doen als er een probleem optreedt.

- **Problemen met papierinvoer** 251
- **Problemen met de voeding en het netsnoer** 252
- **Afdrukproblemen** 253
- **Problemen met de afdrukkwaliteit** 258
- **Problemen met het besturingssysteem** 266



Voor fouten die optreden tijdens het installeren en instellen van de draadloze software, raadpleegt u de sectie met probleemoplossingen in het hoofdstuk over het instellen van het draadloze netwerk (zie "Problemen met draadloze netwerken oplossen" op pagina 165).

# Problemen met papierinvoer

Toestand	Voorgestelde oplossing
Het papier loopt vast tijdens het afdrukken.	Verwijder het vastgelopen papier.
Papier kleeft aan elkaar.	<ul style="list-style-type: none"><li>• Controleer de maximale papiercapaciteit van de lade.</li><li>• Zorg dat u een geschikte papiersoort gebruikt.</li><li>• Haal het papier uit de lade en buig het of waaier het uit.</li><li>• In vochtige omstandigheden kunnen bepaalde papiersoorten aan elkaar blijven kleven.</li></ul>
Invoerprobleem met een aantal vellen tegelijk.	Er kan niet meer dan één papiersoort tegelijk in de lade worden geplaatst. Plaats alleen papier van hetzelfde soort en hetzelfde formaat en gewicht.
Afdrukpapier wordt niet ingevoerd.	<ul style="list-style-type: none"><li>• Verwijder vastgelopen papier in het apparaat.</li><li>• Het papier werd niet goed in de lade gelegd. Verwijder het papier en plaats het op de juiste manier in de lade.</li><li>• Er ligt te veel papier in de lade. Verwijder het teveel aan papier.</li><li>• Het papier is te dik. Gebruik alleen papier dat voldoet aan de specificaties van het apparaat.</li></ul>
Het papier blijft vastlopen.	<ul style="list-style-type: none"><li>• Er ligt te veel papier in de lade. Verwijder het teveel aan papier. Gebruik de lade voor handmatige invoer als u op speciaal materiaal afdrukt.</li><li>• U gebruikt een verkeerde papiersoort. Gebruik alleen papier dat voldoet aan de specificaties van het apparaat.</li><li>• Misschien zitten er materiaalresten in het apparaat. Open de voorklep en verwijder de resten.</li></ul>
Enveloppen trekken scheef of worden niet goed ingevoerd.	Zorg dat de papiergeleiders aan beide kanten van de envelop goed zijn ingesteld (ze moeten de envelop net raken).

# Problemen met de voeding en het netsnoer

Toestand	Voorgestelde oplossing
Het apparaat krijgt geen stroom, of de verbindingkabel tussen de computer en het apparaat is niet goed aangesloten.	<ul style="list-style-type: none"><li>• Sluit de printer eerst op de netvoeding aan. Als het apparaat een knop  (aan/uit) op het bedieningspaneel heeft, drukt u hierop.</li><li>• Maak de kabel van het apparaat los en sluit deze opnieuw aan.</li></ul>

# Afdrukproblemen

Toestand	Mogelijke oorzaak	Voorgestelde oplossing
<b>Het apparaat drukt niet af.</b>	Het apparaat krijgt geen stroom.	Sluit de printer eerst op de netvoeding aan. Als het apparaat een knop  (aan/uit) op het bedieningspaneel heeft, drukt u hierop.
	Het apparaat is niet als standaardprinter geselecteerd.	Selecteer uw printer als standaardprinter in Windows.
	Controleer het volgende:	
	<ul style="list-style-type: none"><li>• De klep is niet gesloten. Sluit de klep.</li><li>• Er is een papierstoring opgetreden. Verwijder het vastgelopen papier (zie "Papierstoringen verhelpen" op pagina 81).</li><li>• De papierlade is leeg. Plaats papier (zie "Papier in de lade plaatsen" op pagina 34).</li><li>• Er is geen tonercassette geplaatst. Vervang de tonercassette (zie "De tonercassette vervangen" op pagina 63).</li><li>• Zorg dat het beschermingsmateriaal is verwijderd van de tonercassette (zie "De tonercassette vervangen" op pagina 63).</li></ul>	
	Neem contact op met een medewerker van de klantenservice als er een systeemfout optreedt.	
	De verbindingskabel tussen de computer en het apparaat is niet goed aangesloten.	Maak de kabel van het apparaat los en sluit hem opnieuw aan (zie "Achterkant" op pagina 20).
De verbindingskabel tussen de computer en het apparaat is mogelijk defect.	Sluit de kabel indien mogelijk aan op een andere computer die naar behoren werkt en druk een document af. U kunt ook proberen om een andere kabel voor uw apparaat te gebruiken.	
De poortinstelling is niet juist.	Controleer de printerinstellingen in Windows om vast te stellen of de afdruktaak naar de juiste poort wordt gestuurd. Als uw computer meerdere poorten heeft, controleert u of het apparaat op de juiste poort is aangesloten.	

# Afdrukproblemen

Toestand	Mogelijke oorzaak	Voorgestelde oplossing
<b>Het apparaat drukt niet af.</b>	Het apparaat is mogelijk niet goed geconfigureerd.	Controleer de <b>Voorkeursinstellingen voor afdrukken</b> om na te gaan of alle afdrukinstellingen correct zijn.
	Mogelijk is het printerstuurprogramma niet goed geïnstalleerd.	Deïnstalleer het stuurprogramma van uw printer en installeer het programma opnieuw.
	Het apparaat werkt niet goed.	Kijk of het display van het bedieningspaneel een systeemfout aangeeft. Neem contact op met een medewerker van de klantenservice.
	Het document is zo groot dat er niet voldoende ruimte op de harde schijf van de computer is om toegang te krijgen tot de afdruktaak.	Maak extra ruimte op de harde schijf vrij en druk het document opnieuw af.
	De uitvoerlade is vol.	Wanneer het papier uit de uitvoerlade is verwijderd, gaat het apparaat door met afdrukken.
<b>Het apparaat haalt papier uit de verkeerde invoer.</b>	De papieroptie die in <b>Voorkeursinstellingen voor afdrukken</b> is geselecteerd is mogelijk onjuist.	In veel softwaretoepassingen kunt u de papierbron instellen op het tabblad <b>Papier</b> in <b>Voorkeursinstellingen voor afdrukken</b> (zie "Voorkeursinstellingen openen" op pagina 47). Selecteer de juiste papierbron. Raadpleeg Help bij het printerstuurprogramma (zie "Help gebruiken" op pagina 48).
<b>Een afdruktaak wordt uiterst langzaam afgedrukt.</b>	Mogelijk is de afdruktaak zeer complex.	Maak de pagina minder complex of wijzig de instellingen voor de afdrukkwaliteit.

# Afdrukproblemen

Toestand	Mogelijke oorzaak	Voorgestelde oplossing
<b>De helft van de pagina is blanco.</b>	Mogelijk is de afdrukstand verkeerd ingesteld.	Wijzig de afdrukstand in het desbetreffende programma (zie "Voorkeursinstellingen openen" op pagina 47). Raadpleeg Help bij het printerstuurprogramma (zie "Help gebruiken" op pagina 48).
	Het ingestelde papierformaat stemt niet overeen met het formaat van het papier in de lade.	Controleer of het papierformaat dat is ingesteld in het printerstuurprogramma overeenstemt met het papier in de papierlade. Controleer of het papierformaat dat is ingesteld in het printerstuurprogramma overeenstemt met het papier dat is geselecteerd in het programma dat u gebruikt (zie "Voorkeursinstellingen openen" op pagina 47).
<b>Het apparaat drukt wel af, maar de tekst is niet correct, vervormd of niet volledig.</b>	De kabel van het apparaat zit los of is defect.	Maak de kabel van het apparaat los en sluit hem opnieuw aan. Druk een document af dat u eerder wel correct hebt kunnen afdrukken. Sluit de kabel en het apparaat indien mogelijk aan op een andere computer en druk een document af dat u eerder wel correct hebt kunnen afdrukken. Als dit alles niet helpt, probeert u een nieuwe printerkabel.
	Het verkeerde printerstuurprogramma is geselecteerd.	Controleer in het afdrukmenu van de toepassing of u de juiste printer hebt geselecteerd.
	De softwaretoepassing werkt niet naar behoren.	Probeer een document af te drukken vanuit een andere toepassing.
	Het besturingssysteem werkt niet naar behoren.	Sluit Windows af en start de computer opnieuw op. Schakel het apparaat uit en weer in.

# Afdrukproblemen

Toestand	Mogelijke oorzaak	Voorgestelde oplossing
Er worden blanco pagina's afgedrukt.	De tonercassette is leeg of beschadigd.	Herverdeel indien nodig het tonerpoeder. Vervang indien nodig de tonercassette. <ul style="list-style-type: none"><li>• Zie "Toner herverdelen" op pagina 61.</li><li>• Zie "De tonercassette vervangen" op pagina 63.</li></ul>
	Mogelijk bevat het bestand blanco pagina's.	Controleer of het bestand blanco pagina's bevat.
	Mogelijk is een onderdeel van het apparaat defect (bijvoorbeeld de controller of het moederbord).	Neem contact op met een medewerker van de klantenservice.
Het apparaat drukt het PDF-bestand niet juist af. Sommige delen van afbeeldingen, tekst of illustraties ontbreken.	Incompatibiliteit tussen het PDF-bestand en de Acrobat-producten.	Het bestand kan worden afgedrukt door het PDF-bestand af te drukken als een afbeelding. Schakel <b>Afdrukken als afbeelding</b> uit de afdrukopties van Acrobat in.   Een PDF-bestand als afbeelding afdrukken neemt meer tijd in beslag.
De afdrukkwaliteit van foto's is niet goed. De afbeeldingen zijn niet duidelijk.	De resolutie van de foto is zeer laag.	Verklein de afmetingen van de foto. Als u de afmetingen van de foto in het programma vergroot, wordt de resolutie verlaagd.
Er komt voor het afdrukken ter hoogte van de uitvoerlade stoom uit het apparaat.	Het gebruik van geperforeerd papier kan damp veroorzaken tijdens het afdrukken.	Dit is geen probleem. Ga gewoon door met afdrukken.



# Afdrukproblemen

Toestand	Mogelijke oorzaak	Voorgestelde oplossing
<b>Het apparaat drukt geen aangepaste papierformaten zoals rekeningpapier af.</b>	Het papierformaat en de papierformaatinstelling komen niet overeen.	Stel het juiste papierformaat in onder <b>Aangepast</b> in het tabblad <b>Papier</b> in <b>Voorkeursinstellingen voor afdrukken</b> (zie "Voorkeursinstellingen openen" op pagina 47).
<b>Het afgedrukte papier kruit op.</b>	De instelling voor de papiersoort klopt niet.	Wijzig de instelling van de printer en probeer het opnieuw. Ga naar <b>Voorkeursinstellingen voor afdrukken</b> , klik op het tabblad <b>Papier</b> en stel het type in op <b>Dun</b> (zie "Voorkeursinstellingen openen" op pagina 47).

# Problemen met de afdrukkwaliteit

Vuil aan de binnenkant van het apparaat of verkeerd geplaatst papier kan leiden tot een verminderde afdrukkwaliteit. Raadpleeg de onderstaande tabel om het probleem te verhelpen.

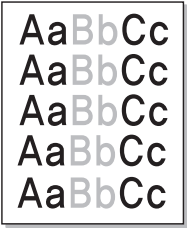
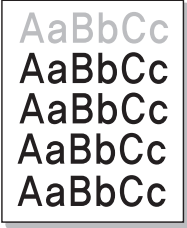
Toestand	Voorgestelde oplossing
<b>Lichte of vage afdrukken</b> 	<ul style="list-style-type: none"><li>Als u een verticale witte strook of vaag gedeelte op de afdruk ziet, is de toner bijna op. Plaats een nieuwe tonercassette (zie "De tonercassette vervangen" op pagina 63).</li><li>Mogelijk voldoet het papier niet aan de papierspecificaties. Het papier kan bijvoorbeeld te vochtig of te ruw zijn.</li><li>Als de hele pagina te licht is, is de afdrukresolutie te laag ingesteld of is de tonerbespaarstand ingeschakeld. Wijzig de afdrukresolutie en schakel de energiebesparende modus uit. Raadpleeg de Help bij het printerstuurprogramma.</li><li>Een combinatie van vage plekken en vegen kan erop wijzen dat de tonercassette moet worden gereinigd. Reinig de binnenkant van het apparaat (zie "Het apparaat reinigen" op pagina 74).</li><li>Het oppervlak van het LSU-gedeelte in het apparaat kan vuil zijn. Reinig de binnenkant van het apparaat (zie "Het apparaat reinigen" op pagina 74). Als het probleem hiermee niet kan worden opgelost, neemt u contact op met een medewerker van de klantenservice.</li></ul>
<b>De bovenste helft van het papier is lichter bedrukt dan de rest van het papier.</b> 	<p>De toner hecht mogelijk niet aan dit papiertype.</p> <ul style="list-style-type: none"><li>Wijzig de instelling van de printer en probeer het opnieuw. Ga naar <b>Voorkeursinstellingen voor afdrukken</b>, klik op het tabblad <b>Papier</b> en stel het papiertype in op <b>Kringlooppapier</b> (zie "Voorkeursinstellingen openen" op pagina 47).</li></ul>

# Problemen met de afdrukkwaliteit

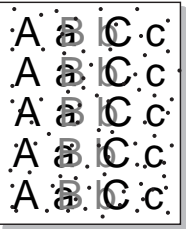
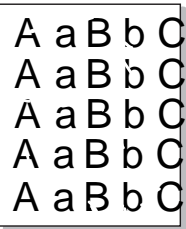
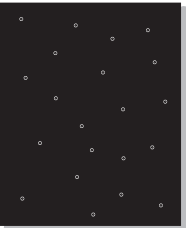
Toestand	Voorgestelde oplossing
<p><b>Tonervlekken</b></p> 	<ul style="list-style-type: none"><li>• Mogelijk voldoet het papier niet aan de specificaties. Het papier kan bijvoorbeeld te vochtig of te ruw zijn.</li><li>• Mogelijk is de transportrol vuil. Reinig de binnenkant van het apparaat (zie "Het apparaat reinigen" op pagina 74).</li><li>• Het papierpad is mogelijk aan een reinigingsbeurt toe. Neem contact op met een medewerker van de klantenservice (zie "Het apparaat reinigen" op pagina 74).</li></ul>
<p><b>Onregelmatigheden</b></p> 	<p>Als op willekeurige plaatsen vage, doorgaans ronde, plekken verschijnen:</p> <ul style="list-style-type: none"><li>• Er zit mogelijk een slecht vel tussen het papier. Druk het document opnieuw af.</li><li>• Het vochtgehalte van het papier is niet op alle plaatsen gelijk of het papier bevat vochtplekken. Probeer papier van een ander merk.</li><li>• Een hele partij papier is niet in orde. Problemen tijdens de productie kunnen ertoe leiden dat sommige delen toner afstoten. Probeer een ander soort of merk papier.</li><li>• Wijzig de instelling van de printer en probeer het opnieuw. Ga naar de <b>Voorkeursinstellingen voor afdrucken</b>, klik op het tabblad <b>Papier</b> en stel de papiersoort in op <b>Dik papier</b> (zie "Voorkeursinstellingen openen" op pagina 47).</li></ul> <p>Als het probleem hiermee niet kan worden opgelost, neemt u contact op met een medewerker van de klantenservice.</p>
<p><b>Witte vlekken</b></p> 	<p>Er verschijnen witte vlekken op de pagina:</p> <ul style="list-style-type: none"><li>• Het papier is te ruw en er valt veel papierstof op de interne onderdelen van het apparaat, wat erop wijst dat de rol vuil kan zijn. Reinig de binnenkant van het apparaat (zie "Het apparaat reinigen" op pagina 74).</li><li>• Het papierpad is mogelijk aan een reinigingsbeurt toe. Reinig de binnenkant van het apparaat (zie "Het apparaat reinigen" op pagina 74).</li></ul> <p>Als het probleem hiermee niet kan worden opgelost, neemt u contact op met een medewerker van de klantenservice.</p>

# Problemen met de afdrukkwaliteit

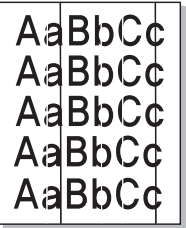
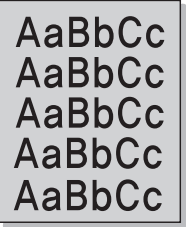
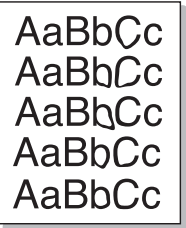
Toestand	Voorgestelde oplossing
<b>Verticale strepen</b> 	<p>Als de pagina zwarte, verticale strepen vertoont:</p> <ul style="list-style-type: none"><li>• Er zitten mogelijk krassen op het oppervlak (drumgedeelte) van de tonercassette in het apparaat. Verwijder de tonercassette en plaats een nieuwe (zie "De tonercassette vervangen" op pagina 63).</li></ul> <p>Als de pagina witte verticale strepen vertoont:</p> <ul style="list-style-type: none"><li>• Het oppervlak van het LSU-gedeelte in het apparaat kan vuil zijn. Reinig de binnenkant van het apparaat (zie "Het apparaat reinigen" op pagina 74). Als het probleem hiermee niet kan worden opgelost, neemt u contact op met een medewerker van de klantenservice.</li></ul>
<b>Zwarte of gekleurde achtergrond</b> 	<p>Als er in lichte gedeelten te veel toner wordt gebruikt (grijze achtergrond):</p> <ul style="list-style-type: none"><li>• Gebruik papier met een lager gewicht.</li><li>• Controleer de omgevingsvoorwaarden: bijzonder droge omstandigheden of een hoge luchtvochtigheid (meer dan 80% RV) kunnen aanleiding geven tot een grijzere achtergrond.</li><li>• Verwijder de oude tonercassette en plaats een nieuwe (zie "De tonercassette vervangen" op pagina 63).</li><li>• Herverdeel de toner grondig (zie "Toner herverdelen" op pagina 61).</li></ul>
<b>Tonervegen</b> 	<ul style="list-style-type: none"><li>• Reinig de binnenkant van het apparaat (zie "Het apparaat reinigen" op pagina 74).</li><li>• Controleer de papiersoort en de kwaliteit van het papier.</li><li>• Verwijder de tonercassette en plaats een nieuwe (zie "De tonercassette vervangen" op pagina 63).</li></ul>

# Problemen met de afdrukkwaliteit

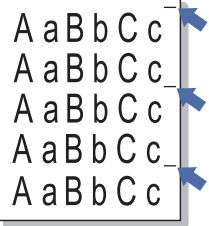
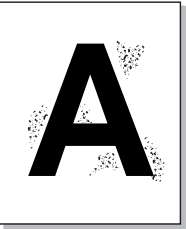
Toestand	Voorgestelde oplossing
<p data-bbox="53 272 394 347"><b>Verticaal terugkerende afwijkingen</b></p> 	<p data-bbox="506 272 1585 304">Als de bedrukte zijde van de pagina met gelijke intervallen afwijkingen vertoont:</p> <ul data-bbox="506 328 2163 544" style="list-style-type: none"><li>• De tonercassette is mogelijk beschadigd. Als de problemen zich na het afdrucken blijven voordoen, vervangt u de oude tonercassette door een nieuwe (zie "De tonercassette vervangen" op pagina 63).</li><li>• Er zit mogelijk toner op sommige onderdelen van het apparaat. Als de afwijkingen zich op de achterkant van de pagina bevinden zal het probleem waarschijnlijk na enkele pagina's vanzelf verdwijnen.</li><li>• De fixeereenheid is mogelijk beschadigd. Neem contact op met een medewerker van de klantenservice.</li></ul>
<p data-bbox="53 655 304 687"><b>Schaduwvlekken</b></p> 	<p data-bbox="506 655 2136 687">Schaduwvlekken worden veroorzaakt door kleine hoeveelheden toner die willekeurig verspreid op de afdruk voorkomen.</p> <ul data-bbox="506 711 2186 1174" style="list-style-type: none"><li>• Misschien is het papier te vochtig. Probeer af te drukken op papier van een andere partij. Maak een pak papier pas open op het moment dat u het gaat gebruiken zodat het papier niet te veel vocht opneemt.</li><li>• Wijzig de afdrukklay-out als er schaduwvlekken verschijnen op een envelop om te voorkomen dat wordt afgedrukt op een gebied met overlappende naden aan de rugzijde. Afdrukken op naden kan problemen veroorzaken. Of selecteer <b>Dik papier</b> in het venster <b>Voorkeursinstellingen voor afdrucken</b> (zie "Voorkeursinstellingen openen" op pagina 47).</li><li>• Als het gehele oppervlak van een afgedrukte pagina wordt bedekt met schaduwvlekken, kiest u een andere afdrukresolutie in het softwareprogramma of in de <b>Voorkeursinstellingen voor afdrucken</b> (zie "Voorkeursinstellingen openen" op pagina 47). Controleer of u het juiste papertype hebt geselecteerd. Voorbeeld: Als Dikker papier wordt geselecteerd, maar als er momenteel Normaal papier gebruikt wordt, kan het papier verzadigen met inkt en dit probleem tot gevolg hebben.</li><li>• Als u een nieuwe tonercassette gebruikt, moet u de toner eerst herverdelen (zie "Toner herverdelen" op pagina 61).</li></ul>

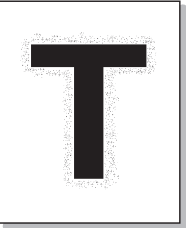
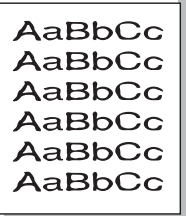
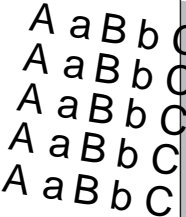

# Problemen met de afdrukkwaliteit

Toestand	Voorgestelde oplossing
<p data-bbox="53 268 427 384"><b>Er blijven tonerdeeltjes hangen rond vetgedrukte tekens of donkere foto's.</b></p> 	<p data-bbox="510 268 1151 304">De toner hecht mogelijk niet aan dit papierstype.</p> <ul data-bbox="510 325 2175 488" style="list-style-type: none"><li data-bbox="510 325 2175 400">• Wijzig de instelling van de printer en probeer het opnieuw. Ga naar <b>Voorkeursinstellingen voor afdrukken</b>, klik op het tabblad <b>Papier</b> en stel het papierstype in op <b>Kringlooppapier</b> (zie "Voorkeursinstellingen openen" op pagina 47).</li><li data-bbox="510 416 2175 488">• Controleer of u het juiste papierstype hebt geselecteerd. Voorbeeld: Als Dikker papier wordt geselecteerd, maar als er momenteel Normaal papier gebruikt wordt, kan het papier verzadigen met inkt en dit probleem tot gevolg hebben.</li></ul>
<p data-bbox="53 699 300 730"><b>Misvormde tekst</b></p> 	<ul data-bbox="510 699 2029 730" style="list-style-type: none"><li data-bbox="510 699 2029 730">• Als tekst er vervormd uit ziet ("uitgehold" effect) is het papier mogelijk te glad. Probeer een ander soort papier.</li></ul>
<p data-bbox="53 1034 255 1066"><b>Papier schuin</b></p> 	<ul data-bbox="510 1034 1648 1174" style="list-style-type: none"><li data-bbox="510 1034 1196 1066">• Plaats het papier op de juiste manier in de lade.</li><li data-bbox="510 1082 1308 1114">• Controleer de papiersoort en de kwaliteit van het papier.</li><li data-bbox="510 1129 1648 1174">• Let erop dat de geleiders niet te dicht en niet te ver af staan van de stapel papier.</li></ul>

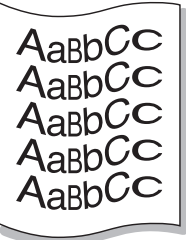
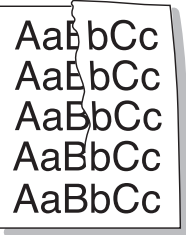
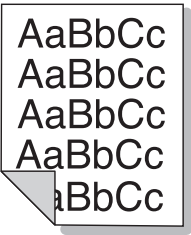
# Problemen met de afdrukkwaliteit

Toestand	Voorgestelde oplossing
<p data-bbox="51 272 331 304"><b>Gekruild of gegolfd</b></p> 	<ul data-bbox="506 272 2190 408" style="list-style-type: none"><li>• Plaats het papier op de juiste manier in de lade.</li><li>• Controleer de papiersoort en de kwaliteit van het papier. Papier kan krullen als de temperatuur of de vochtigheid te hoog is.</li><li>• Draai de stapel papier in de lade om. Probeer ook eens om het papier 180° te draaien in de lade.</li></ul>
<p data-bbox="51 624 331 655"><b>Vouwen of kreuken</b></p> 	<ul data-bbox="506 624 1861 759" style="list-style-type: none"><li>• Plaats het papier op de juiste manier in de lade.</li><li>• Controleer de papiersoort en de kwaliteit van het papier.</li><li>• Draai de stapel papier in de lade om. Probeer ook eens om het papier 180° te draaien in de lade.</li></ul>
<p data-bbox="51 975 465 1046"><b>Achterkant van afdrukken is vuil</b></p> 	<ul data-bbox="506 975 2101 1007" style="list-style-type: none"><li>• Mogelijk lekt een tonercassette. Reinig de binnenkant van het apparaat (zie "Het apparaat reinigen" op pagina 74).</li></ul>

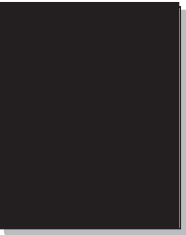
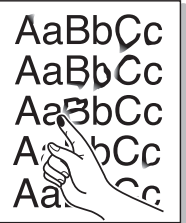
# Problemen met de afdrukkwaliteit

Toestand	Voorgestelde oplossing
<p data-bbox="53 272 472 347"><b>Volledig gekleurde of zwarte pagina's</b></p> 	<ul data-bbox="510 272 2181 448" style="list-style-type: none"><li>• Mogelijk is de tonercassette niet goed geplaatst. Verwijder de cassette en plaats deze opnieuw.</li><li>• Mogelijk is de tonercassette defect. Verwijder de tonercassette en plaats een nieuwe (zie "De tonercassette vervangen" op pagina 63).</li><li>• Het apparaat moet mogelijk worden gerepareerd. Neem contact op met een medewerker van de klantenservice.</li></ul>
<p data-bbox="53 655 232 687"><b>Losse toner</b></p> 	<ul data-bbox="510 655 1883 799" style="list-style-type: none"><li>• Reinig de binnenkant van het apparaat (zie "Het apparaat reinigen" op pagina 74).</li><li>• Controleer de papiersoort, de dikte en de kwaliteit van het papier.</li><li>• Verwijder de tonercassette en plaats een nieuwe (zie "De tonercassette vervangen" op pagina 63).</li></ul> <p data-bbox="510 815 2181 887">Lost dit het probleem niet op, dan moet het apparaat mogelijk worden hersteld. Neem contact op met een medewerker van de klantenservice.</p>
<p data-bbox="53 999 360 1031"><b>Openingen in tekens</b></p> 	<p data-bbox="510 999 2051 1031">Letters worden onvolledig afgedrukt omdat er witte plekken verschijnen op plaatsen die zwart zouden moeten zijn:</p> <ul data-bbox="510 1046 1839 1142" style="list-style-type: none"><li>• Misschien drukt u af op de verkeerde kant van het papier. Verwijder het papier en draai het om.</li><li>• Mogelijk voldoet het papier niet aan de papierspecificaties.</li></ul>

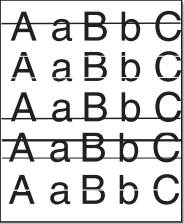
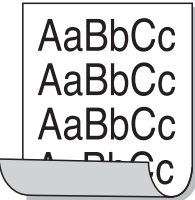

# Problemen met de afdrukkwaliteit

Toestand	Voorgestelde oplossing
<b>Horizontale strepen</b> 	<p>Controleer bij horizontale zwarte strepen of vegen het volgende:</p> <ul style="list-style-type: none"><li>• De tonercassette is mogelijk verkeerd geplaatst. Verwijder de cassette en plaats deze opnieuw.</li><li>• Mogelijk is de tonercassette defect. Verwijder de tonercassette en plaats een nieuwe (zie "De tonercassette vervangen" op pagina 63).</li></ul> <p>Lost dit het probleem niet op, dan moet het apparaat waarschijnlijk worden hersteld. Neem contact op met een medewerker van de klantenservice.</p>
<b>Krullen</b> 	<p>Als het afgedrukte papier opkrult of als het papier niet wordt ingevoerd, doet u het volgende:</p> <ul style="list-style-type: none"><li>• Draai de stapel papier in de lade om. Probeer ook eens om het papier 180° te draaien in de lade.</li><li>• Wijzig de papierinstelling op de printer en probeer het opnieuw. Ga naar de <b>Voorkeursinstellingen voor afdrucken</b>, klik op het tabblad <b>Papier</b> en stel de papiersoort in op <b>Dun</b> (zie "Voorkeursinstellingen openen" op pagina 47).</li></ul>
<ul style="list-style-type: none"><li>• Op enkele vellen verschijnt herhaaldelijk een onbekende afbeelding.</li><li>• Losse toner</li><li>• Vage afdruk of vervuiling</li></ul>	<p>Uw apparaat wordt mogelijk gebruikt op een hoogte van 1.000 m of hoger. Een dergelijke hoogte kan de afdrukkwaliteit beïnvloeden (bijv. losse toner of een vage afdruk). Stel uw apparaat in op de juiste hoogte (zie "Aanpassing aan luchtdruk of hoogte" op pagina 200).</p>

# Problemen met het besturingssysteem

## Algemene Windows-problemen

Toestand	Voorgestelde oplossing
Tijdens de installatie verschijnt het bericht "Bestand in gebruik".	Sluit alle softwaretoepassingen af. Verwijder alle software uit de opstartgroep en start vervolgens Windows weer op. Installeer het printerstuurprogramma opnieuw.
Het bericht "Algemene beschermingsfout", "OE-uitzondering", "Spool 32" of "Ongeldige bewerking" verschijnt.	Sluit alle andere toepassingen af, start Windows opnieuw op en probeer opnieuw af te drukken.
De berichten "Kan niet afdrukken" of "Er is een time-outfout in de printer opgetreden" verschijnen.	Deze meldingen kunnen tijdens het afdrukken verschijnen. Wacht gewoon even tot het apparaat klaar is met afdrukken. Als het bericht verschijnt als de printer klaar staat voor gebruik of nadat de afdruk is voltooid, controleert u de aansluiting en gaat u na of er een fout is opgetreden.
Samsung Printer Experience wordt niet weergegeven wanneer u klikt op Meer instellingen.	<b>Samsung Printer Experience</b> is niet geïnstalleerd. Download de app uit de Windows Store(Store) en installeer deze.
Apparaatgegevens worden niet weergegeven wanneer u op het apparaat in Apparaten en printers klikt.	Selecteer het selectievakje <b>Eigenschappen van printer</b> . Klik op de tab <b>Poorten</b> . ( <b>Configuratiescherm &gt; Apparaten en printers &gt; Klik met de rechtermuisknop op het pictogram van uw printer en selecteer Eigenschappen van printer</b> ) Als de poort is ingesteld op Bestand of LPT, verwijdert u de selectiemarkering en selecteert u TCP/IP, USB of WSD.



Raadpleeg de gebruikershandleiding van Microsoft Windows die met uw computer is meegeleverd voor meer informatie over foutmeldingen in Windows.

# Problemen met het besturingssysteem

## Veelvoorkomende Mac-problemen

Toestand	Voorgestelde oplossing
Het apparaat drukt het PDF-bestand niet juist af. Sommige delen van afbeeldingen, tekst of illustraties ontbreken.	<p>Het bestand kan worden afgedrukt door het PDF-bestand af te drukken als een afbeelding. Schakel <b>Afdrukken als afbeelding</b> uit de afdrukopties van Acrobat in.</p> <p> Een PDF-bestand als afbeelding afdrukken neemt meer tijd in beslag.</p>
Bepaalde letters worden niet normaal weergegeven tijdens het afdrukken van het voorblad.	<p>Mac OS kan bij het afdrukken van het voorblad het gebruikte lettertype niet maken . Normale letters en cijfers worden normaal weergegeven op het voorblad.</p>
Als u op een Mac-computer een document afdrukt met Acrobat Reader 6.0 of hoger, worden de kleuren niet op de juiste wijze afgedrukt.	<p>Controleer of de resolutie-instelling in uw printerstuurprogramma overeenkomt met de resolutie-instelling in Acrobat Reader.</p>



Raadpleeg de gebruikershandleiding van Macintosh die bij uw computer is geleverd voor meer informatie over foutmeldingen in Mac OS.

# Problemen met het besturingssysteem

## Algemene Linux-problemen

Toestand	Voorgestelde oplossing
<b>Als u meer dan één exemplaar afdrukt, wordt het tweede exemplaar niet afgedrukt.</b>	Dit probleem doet zich voor in Ubuntu 12.04 vanwege een probleem in het standaard CUPS-filter 'pdftops'. Werk het pakket 'cups-filters' bij naar versie 1.0.18 om het probleem te verhelpen ('pdftops' is onderdeel van het pakket 'cups-filters').
<b>De sorteeroptie kan niet worden uitgeschakeld in het dialoogvenster voor afdrukken.</b>	Voor sommige distributies treedt een probleem op bij de verwerking van de sorteeroptie in het dialoogvenster voor afdrukken van GNOME. U kunt dit probleem oplossen door de standaardwaarde voor de sorteeroptie in te stellen op <b>False</b> met het systeemhulpprogramma voor afdrukken (voer 'system-config-printer' uit met het terminalprogramma).
<b>Er wordt altijd dubbelzijdig afgedrukt.</b>	Dit probleem met dubbelzijdig afdrukken doet zich voor in het in Ubuntu 9.10 CUPS-pakket. Werk de CUPS-versie bij naar 1.4.1-5ubuntu2.2.
<b>De printer kan niet worden toegevoegd via het hulpprogramma voor afdrukken van het systeem.</b>	Dit probleem treedt op in Debian 7 vanwege een fout in het pakket 'system-config-printer' van Debian 7 ( <a href="http://bugs.debian.org/cgi-bin/bugreport.cgi?bug=662813">http://bugs.debian.org/cgi-bin/bugreport.cgi?bug=662813</a> in het systeem voor het bijhouden van fouten in Debian). Gebruik een andere methode om de printer toe te voegen (bijvoorbeeld via CUPS WebUI)
<b>Wanneer u tekstbestanden opent, zijn de instellingen voor papierformaat en afdrukstand uitgeschakeld in het dialoogvenster voor afdrukken.</b>	Dit probleem treedt op in Fedora 19 en heeft betrekking op de teksteditor 'leafpad' in Fedora 19. Gebruik een andere teksteditor, bijvoorbeeld 'gedit'.



Raadpleeg de gebruikershandleiding van Linux die bij uw computer werd geleverd voor meer informatie over Linux-foutberichten.

# Problemen met het besturingssysteem

## Veelvoorkomende PostScript-problemen

De volgende problemen hebben specifiek betrekking op de PS-taal en kunnen optreden als er meerdere printertalen worden gebruikt.

Probleem	Mogelijke oorzaak	Oplossing
<b>Het PostScript-bestand kan niet worden afgedrukt</b>	Mogelijk is het PostScript-stuurprogramma niet correct geïnstalleerd.	<ul style="list-style-type: none"><li>• Installeer het PostScript-stuurprogramma (zie "Installatie van de software" op pagina 126).</li><li>• Druk een configuratiepagina af en controleer of u kunt afdrukken in PS.</li><li>• Neem contact op met de klantenservice als het probleem zich blijft voordoen.</li></ul>
<b>Het rapport Fout limietcontrole wordt afgedrukt</b>	De afdruktaak is te complex.	Maak de pagina minder complex of breid het geheugen uit.
<b>Er wordt een PostScript-foutenpagina afgedrukt</b>	De afdruktaak is mogelijk geen PostScript-taak.	Controleer of de afdruktaak een PostScript-taak is. Controleer of de softwaretoepassing verwacht dat er een installatiebestand of PostScript-headerbestand naar het apparaat wordt gestuurd.
<b>De optionele lade is niet geselecteerd in het stuurprogramma</b>	Het printerstuurprogramma is niet geconfigureerd om de optionele lade te herkennen.	Open de eigenschappen van het stuurprogramma, selecteer het tabblad <b>Apparaatopties</b> en stel de ladeoptie in (zie "Apparaatopties instellen" op pagina 68).
<b>Als u op een Mac-computer een document afdrukt met Acrobat Reader 6.0 of hoger, worden de kleuren niet op de juiste wijze afgedrukt.</b>	Mogelijk komt de resolutie-instelling in het printerstuurprogramma niet overeen met de resolutie-instelling in Acrobat Reader.	Controleer of de resolutie-instelling in uw printerstuurprogramma overeenkomt met de resolutie-instelling in Acrobat Reader.

# Contact SAMSUNG worldwide

If you have any comments or questions regarding Samsung products, contact the Samsung customer care center.

Country/Region	Customer Care Center	WebSite
<b>ALGERIA</b>	021 36 11 00	<a href="http://www.samsung.com/n_africa/support">www.samsung.com/n_africa/support</a>
<b>ANGOLA</b>	91-726-7864	<a href="http://www.samsung.com/support">www.samsung.com/support</a>
<b>ARGENTINE</b>	0800-333-3733	<a href="http://www.samsung.com/ar/support">www.samsung.com/ar/support</a>
<b>ARMENIA</b>	0-800-05-555	<a href="http://www.samsung.com/support">www.samsung.com/support</a>
<b>AUSTRALIA</b>	1300 362 603	<a href="http://www.samsung.com/au/support">www.samsung.com/au/support</a>
<b>AUSTRIA</b>	0800 - SAMSUNG (0800 - 7267864)	<a href="http://www.samsung.com/at/support">www.samsung.com/at/support</a>
<b>AZERBAIJAN</b>	088-55-55-555	<a href="http://www.samsung.com/support">www.samsung.com/support</a>
<b>BAHRAIN</b>	8000-4726	<a href="http://www.samsung.com/ae/support">www.samsung.com/ae/support</a> (English) <a href="http://www.samsung.com/ae_ar/support">www.samsung.com/ae_ar/support</a> (Arabic)

Country/Region	Customer Care Center	WebSite
<b>BELARUS</b>	810-800-500-55-500	<a href="http://www.samsung.com/support">www.samsung.com/support</a>
<b>BANGLADESH</b>	09612300300 – non toll free	<a href="http://www.samsung.com/in/support">www.samsung.com/in/support</a>
<b>BELGIUM</b>	02-201-24-18	<a href="http://www.samsung.com/be/support">www.samsung.com/be/support</a> (Dutch) <a href="http://www.samsung.com/be_fr/support">www.samsung.com/be_fr/support</a> (French)
<b>BOLIVIA</b>	800-10-7260	<a href="http://www.samsung.com/cl/support">www.samsung.com/cl/support</a>
<b>BOSNIA</b>	051 133 1999	<a href="http://www.samsung.com/support">www.samsung.com/support</a>
<b>BOTSWANA</b>	8007260000	<a href="http://www.samsung.com/support">www.samsung.com/support</a>
<b>BRAZIL</b>	0800-124-421 (Demais cidades e regiões) 4004-0000 (Capitais e grandes centros)	<a href="http://www.samsung.com/br/support">www.samsung.com/br/support</a>
<b>BULGARIA</b>	07001 33 11 ,sharing cost	<a href="http://www.samsung.com/bg/support">www.samsung.com/bg/support</a>
<b>BURUNDI</b>	200	<a href="http://www.samsung.com/support">www.samsung.com/support</a>

# Contact SAMSUNG worldwide

Country/Region	Customer Care Center	WebSite
<b>CAMEROON</b>	7095- 0077	<a href="http://www.samsung.com/africa_fr/support">www.samsung.com/africa_fr/support</a>
<b>CANADA</b>	1-800-SAMSUNG (726-7864)	<a href="http://www.samsung.com/ca/support(English)">www.samsung.com/ca/support(English)</a> <a href="http://www.samsung.com/ca_fr/support">www.samsung.com/ca_fr/support</a> (French)
<b>CHILE</b>	800-SAMSUNG (726-7864) [HHP] 02-24828200	<a href="http://www.samsung.com/cl/support">www.samsung.com/cl/support</a>
<b>CHINA</b>	400-810-5858	<a href="http://www.samsung.com/cn/support">www.samsung.com/cn/support</a>
<b>COLOMBIA</b>	Bogotá 600 12 72Gratis desde cualquier parte del país 01 8000 112 112 ó desde su celular #SAM(726)	<a href="http://www.samsung.com/co/support">www.samsung.com/co/support</a>
<b>COSTA RICA</b>	0-800-507-7267 00-800-1-SAMSUNG (726-7864)	<a href="http://www.samsung.com/latin/support">www.samsung.com/latin/support</a> (Spanish) <a href="http://www.samsung.com/latin_en/support">www.samsung.com/latin_en/support</a> (English)
<b>CROATIA</b>	062 726 786	<a href="http://www.samsung.com/hr/support">www.samsung.com/hr/support</a>

Country/Region	Customer Care Center	WebSite
<b>Cote D' Ivoire</b>	8000 0077	<a href="http://www.samsung.com/africa_fr/support">www.samsung.com/africa_fr/support</a>
<b>CYPRUS</b>	8009 4000 only from landline,toll free	<a href="http://www.samsung.com/gr/support">www.samsung.com/gr/support</a>
<b>CZECH</b>	800-SAMSUNG (800-726786)	<a href="http://www.samsung.com/cz/support">www.samsung.com/cz/support</a>
<b>DENMARK</b>	70 70 19 70	<a href="http://www.samsung.com/dk/support">www.samsung.com/dk/support</a>
<b>DOMINICA</b>	1-800-751-2676	<a href="http://www.samsung.com/latin/support">www.samsung.com/latin/support</a> (Spanish) <a href="http://www.samsung.com/latin_en/support">www.samsung.com/latin_en/support</a> (English)
<b>DRC</b>	4999999	<a href="http://www.samsung.com/support">www.samsung.com/support</a>
<b>ECUADOR</b>	1-800-10-72670 1-800-SAMSUNG (72-6786)	<a href="http://www.samsung.com/latin/support">www.samsung.com/latin/support</a> (Spanish) <a href="http://www.samsung.com/latin_en/support(English)">www.samsung.com/latin_en/support(English)</a>

# Contact SAMSUNG worldwide

Country/Region	Customer Care Center	WebSite
<b>EGYPT</b>	08000-726786 16580	<a href="http://www.samsung.com/eg/support">www.samsung.com/eg/support</a>
<b>EIRE</b>	0818 717100	<a href="http://www.samsung.com/ie/support">www.samsung.com/ie/support</a>
<b>EL SALVADOR</b>	800-6225	<a href="http://www.samsung.com/latin/support">www.samsung.com/latin/support</a> (Spanish) <a href="http://www.samsung.com/latin_en/support">www.samsung.com/latin_en/support</a> (English)
<b>ESTONIA</b>	800-7267	<a href="http://www.samsung.com/ee/support">www.samsung.com/ee/support</a>
<b>FINLAND</b>	030-6227 515	<a href="http://www.samsung.com/fi/support">www.samsung.com/fi/support</a>
<b>FRANCE</b>	01 48 63 00 00	<a href="http://www.samsung.com/fr/support">www.samsung.com/fr/support</a>

Country/Region	Customer Care Center	WebSite
<b>GERMANY</b>	0180 6 SAMSUNG bzw. 0180 6 7267864* [HHP] 0180 6 M SAMSUNG bzw. 0180 6 67267864* (*0,20 €/Anruf aus dem dt. Festnetz, aus dem Mobilfunk max. 0,60 €/Anruf)	<a href="http://www.samsung.com/de/support">www.samsung.com/de/support</a>
<b>GEORGIA</b>	8-800-555-555	<a href="http://www.samsung.com/support">www.samsung.com/support</a>
<b>GHANA</b>	0800-10077 0302-200077	<a href="http://www.samsung.com/africa_en/support">www.samsung.com/africa_en/support</a>
<b>GREECE</b>	80111-SAMSUNG (80111 726 7864) only from land line(+30) 210 6897691 from mobile and land line	<a href="http://www.samsung.com/gr/support">www.samsung.com/gr/support</a>
<b>GUATEMALA</b>	1-800-299-0013 1-800-299-0033	<a href="http://www.samsung.com/latin/support">www.samsung.com/latin/support</a> (Spanish) <a href="http://www.samsung.com/latin_en/support">www.samsung.com/latin_en/support</a> (English)



# Contact SAMSUNG worldwide

Country/Region	Customer Care Center	WebSite
<b>HONDURAS</b>	800-2791-9267 800-2791-9111	www.samsung.com/ latin/support (Spanish)  www.samsung.com/ latin_en/support (English)
<b>HONG KONG</b>	(852) 3698-4698	www.samsung.com/ hk/support (Chinese)  www.samsung.com/ hk_en/support (English)
<b>HUNGARY</b>	0680SAMSUNG (0680-726-786) 0680PREMIUM (0680-773-648)	www.samsung.com/ hu/support
<b>INDIA</b>	1800 3000 8282 - Toll Free 1800 266 8282 - Toll Free	www.samsung.com/ in/support
<b>INDONESIA</b>	0800112888 021-56997777	www.samsung.com/ id/support
<b>IRAN</b>	021-8255	www.samsung.com/ iran/support
<b>ITALIA</b>	800-SAMSUNG (800.7267864)[HHP] 800.Msamsung (800.67267864)	www.samsung.com/ it/support

Country/Region	Customer Care Center	WebSite
<b>JAMAICA</b>	1-800-234-7267 1-800-SAMSUNG (726-7864)	www.samsung.com/ latin/support
<b>JAPAN</b>	0120-327-527	www.samsung.com/ jp/support
<b>JORDAN</b>	800-22273 06 5777444	www.samsung.com/ levant/support (English)
<b>KAZAKHSTAN</b>	8-10-800-500-55-500 (GSM:7799,VIP care 7700))	www.samsung.com/ support
<b>KENYA</b>	0800 545 545	www.samsung.com/ support
<b>KUWAIT</b>	183-2255 (183-CALL)	www.samsung.com/ ae/support (English)  www.samsung.com/ ae_ar/support (Arabic)
<b>KYRGYZSTAN</b>	00-800-500-55-500	www.samsung.com/ kz_ru/support
<b>LATVIA</b>	8000-7267	www.samsung.com/ lv/support
<b>LITHUANIA</b>	8-800-77777	www.samsung.com/ lt/support

# Contact SAMSUNG worldwide

Country/Region	Customer Care Center	WebSite
<b>LUXEMBURG</b>	261 03 710	www.samsung.com/ support
<b>MACEDONIA</b>	023 207 777	
<b>MALAYSIA</b>	1800-88-9999	www.samsung.com/ my/support
<b>MEXICO</b>	01-800-SAMSUNG (726-7864)	www.samsung.com/ mx/support
<b>MOLDOVA</b>	0-800-614-40	www.samsung.com/ support
<b>MONGOLIA</b>	7-800-555-55-55	www.samsung.com/ support
<b>MONTENEGRO</b>	020 405 888	www.samsung.com/ support
<b>MOROCCO</b>	080 100 2255	www.samsung.com/ n_africa/support
<b>MOZAMBIQUE</b>	847267864 / 827267864	www.samsung.com/ support
<b>NAMIBIA</b>	08 197 267 864	www.samsung.com/ support
<b>NIGERIA</b>	0800-726-7864	www.samsung.com/ africa_en/support

Country/Region	Customer Care Center	WebSite
<b>NETHERLANDS</b>	0900-SAMSUNG (0900-7267864) (€ 0,10/min)	www.samsung.com/ nl/support
<b>NEW ZEALAND</b>	0800 SAMSUNG (0800 726 786)	www.samsung.com/ nz/support
<b>NICARAGUA</b>	00-1800-5077267	www.samsung.com/ latin/ support(Spanish) www.samsung.com/ latin_en/support (English)
<b>NORWAY</b>	815-56 480	www.samsung.com/ no/support
<b>OMAN</b>	800-SAMSUNG (726-7864)	www.samsung.com/ ae/support (English) www.samsung.com/ ae_ar/support (Arabic)
<b>PAKISTAN</b>	0800-Samsung (72678)	www.samsung.com/ pk/support

# Contact SAMSUNG worldwide

Country/Region	Customer Care Center	WebSite
<b>PANAMA</b>	800-7267 800-0101	www.samsung.com/ latin/support (Spanish)  www.samsung.com/ latin_en/support (English)
<b>PARAGUAY</b>	009-800-542-0001	www.samsung.com/ latin/support (Spanish)  www.samsung.com/ latin_en/support (English)
<b>PERU</b>	0-800-777-08 Desde celulares por favor llamar al número 336 8686	www.samsung.com/ pe/support
<b>PHILIPPINES</b>	1-800-10-7267864 [PLDT]1- 800-8-7267864 [Globe landline and Mobile]02-4222111 [Other landline]	www.samsung.com/ ph/support

Country/Region	Customer Care Center	WebSite
<b>POLAND</b>	0 801-172-678* lub +48 22 607-93-33 **[HHP] 0 801-672- 678* lub +48 22 607-93- 33***(całkowity koszt połączenia jak za 1 impuls według taryfy operatora)** (koszt połączenia według taryfy operatora)	www.samsung.com/ pl/support
<b>PORTUGAL</b>	808 20 7267	www.samsung.com/ pt/support
<b>PUERTO RICO</b>	1-800-682-3180	www.samsung.com/ latin/support (Spanish)  www.samsung.com/ latin_en/support (English)
<b>QATAR</b>	800-2255 (800-CALL)	www.samsung.com/ ae/support (English)  www.samsung.com/ ae_ar/support (Arabic)
<b>RWANDA</b>	9999	www.samsung.com/ support
<b>ROMANIA</b>	08008 SAMSUNG (08008 726 7864)TOLL FREE No.	www.samsung.com/ ro/support

# Contact SAMSUNG worldwide

Country/Region	Customer Care Center	WebSite
<b>RUSSIA</b>	8-800-555-55-55	<a href="http://www.samsung.com/ru/support">www.samsung.com/ru/support</a>
<b>SAUDI ARABIA</b>	920021230	<a href="http://www.samsung.com/sa/support">www.samsung.com/sa/support</a> <a href="http://www.samsung.com/sa_en/support">www.samsung.com/sa_en/support</a> (English)/
<b>SENEGAL</b>	800-00-0077	<a href="http://www.samsung.com/africa_fr/support">www.samsung.com/africa_fr/support</a>
<b>SERBIA</b>	011 321 6899	<a href="http://www.samsung.com/rs/support">www.samsung.com/rs/support</a>
<b>SINGAPORE</b>	1800-SAMSUNG (726-7864)	<a href="http://www.samsung.com/sg/support">www.samsung.com/sg/support</a>
<b>SLOVENIA</b>	080 697 267090 726 786	<a href="http://www.samsung.com/rs/si">www.samsung.com/rs/si</a>
<b>SLOVAKIA</b>	0800 - SAMSUNG(0800-726 786)	<a href="http://www.samsung.com/sk/support">www.samsung.com/sk/support</a>
<b>SOUTH AFRICA</b>	0860 SAMSUNG (726-7864)	<a href="http://www.samsung.com/support">www.samsung.com/support</a>
<b>SPAIN</b>	0034902172678[HHP] 0034902167267	<a href="http://www.samsung.com/es/support">www.samsung.com/es/support</a>
<b>SUDAN</b>	1969	<a href="http://www.samsung.com/support">www.samsung.com/support</a>

Country/Region	Customer Care Center	WebSite
<b>SWEDEN</b>	0771 726 7864 (SAMSUNG)	<a href="http://www.samsung.com/es/support">www.samsung.com/es/support</a>
<b>SWITZERLAND</b>	0848 726 78 64 (0848-SAMSUNG)	<a href="http://www.samsung.com/ch/support">www.samsung.com/ch/support</a> (German) <a href="http://www.samsung.com/ch_fr/support">www.samsung.com/ch_fr/support</a> (French)
<b>SYRIA</b>	18252273	<a href="http://www.samsung.com/levant/support">www.samsung.com/levant/support</a> (English)
<b>TADJIKISTAN</b>	8-10-800-500-55-500	<a href="http://www.samsung.com/support">www.samsung.com/support</a>
<b>TAIWAN</b>	0800-32-9999	<a href="http://www.samsung.com/tw/support">www.samsung.com/tw/support</a>
<b>TANZANIA</b>	0685 88 99 00	<a href="http://www.samsung.com/support">www.samsung.com/support</a>
<b>THAILAND</b>	0-2689-3232, 1800-29-3232	<a href="http://www.samsung.com/th/support">www.samsung.com/th/support</a>
<b>TRINIDAD &amp; TOBAGO</b>	1-800-SAMSUNG (726-7864)	<a href="http://www.samsung.com/latin/support">www.samsung.com/latin/support</a> (Spanish) <a href="http://www.samsung.com/latin_en/support">www.samsung.com/latin_en/support</a> (English)

# Contact SAMSUNG worldwide

Country/Region	Customer Care Center	WebSite
<b>TURKEY</b>	444 77 11	<a href="http://www.samsung.com/tr/support">www.samsung.com/tr/support</a>
<b>TUNISIA</b>	80-1000-12	<a href="http://www.samsung.com/n_africa/support">www.samsung.com/n_africa/support</a>
<b>U.A.E</b>	800-SAMSUNG (726-7864)	<a href="http://www.samsung.com/ae/support">www.samsung.com/ae/support</a> (English) <a href="http://www.samsung.com/ae_ar/support">www.samsung.com/ae_ar/support</a> (Arabic)
<b>U.K</b>	0330 SAMSUNG (7267864)	<a href="http://www.samsung.com/uk/support">www.samsung.com/uk/support</a>
<b>U.S.A -Consumer Electronics</b>	1-800-SAMSUNG (726-7864)	<a href="http://www.samsung.com/us/support">www.samsung.com/us/support</a>
<b>U.S.A (Mobile Phones)</b>	1-800-SAMSUNG (72-6786) [HHP] 1-888-987-HELP(4357)	<a href="http://www.samsung.com/us/support">www.samsung.com/us/support</a>
<b>UGANDA</b>	0800 300 300	<a href="http://www.samsung.com/support">www.samsung.com/support</a>

Country/Region	Customer Care Center	WebSite
<b>UKRAINE</b>	0-800-502-000	<a href="http://www.samsung.com/ua/support">www.samsung.com/ua/support</a> (Ukrainian) <a href="http://www.samsung.com/ua_ru/support">www.samsung.com/ua_ru/support</a> (Russian)
<b>URUGUAY</b>	000- 405-437-33	<a href="http://www.samsung.com/latin/support">www.samsung.com/latin/support</a> (Spanish) <a href="http://www.samsung.com/latin_en/support">www.samsung.com/latin_en/support</a> (English)
<b>UZBEKISTAN</b>	8-10-800-500-55-500	<a href="http://www.samsung.com/support">www.samsung.com/support</a>
<b>VENEZUELA</b>	0-800-SAMSUNG (726-7864)	<a href="http://www.samsung.com/ve/support">www.samsung.com/ve/support</a>
<b>VIETNAM</b>	1800 588 889	<a href="http://www.samsung.com/vn/support">www.samsung.com/vn/support</a>
<b>ZAMBIA</b>	0211 350370	<a href="http://www.samsung.com/support">www.samsung.com/support</a>

# Verklarende woordenlijst



De onderstaande woordenlijst helpt u vertrouwd te raken met het product en de terminologie die in deze gebruikershandleiding wordt gebruikt en verband houdt met afdrucken.

## 802.11

---

802.11 bevat een reeks standaarden voor draadloze-netwerkcommunicatie (WLAN) ontwikkeld door het IEEE LAN/MAN-Standards Committee (IEEE 802).

## 802.11b/g/n

---

802.11b/g/n kan dezelfde hardware delen over een bandbreedte van 2.4 GHz. 802.11b ondersteunt een bandbreedte tot maximaal 11 Mbps, 802.11n ondersteunt een bandbreedte tot 150 Mbps. 802.11b/g/n-apparaten kunnen interferentie ondervinden van magnetrons, draadloze telefoons en Bluetooth-apparaten.

## Toegangspunt

---

Een toegangspunt of draadloos toegangspunt (AP of WAP) is een apparaat dat draadlozecomunicatieapparaten verbindt in een draadloos netwerk (WLAN) en dienst doet als een centrale zender en ontvanger van WLAN-radiosignalen.

## ADF

---

De automatische documentinvoer (ADF) is een mechanisme dat automatisch een origineel vel papier invoert zodat het apparaat een gedeelte van het papier in één keer kan scannen.

## AppleTalk

---

AppleTalk is een octrooirechtelijk beschermde suite van door Apple Inc ontwikkelde protocollen voor computernetwerken. Deze suite was opgenomen in de oorspronkelijke Mac (1984) en wordt nu door Apple ingezet voor TCP/IP-netwerken.

## Bitdiepte

---

Een grafische computerterm die beschrijft hoeveel bits er nodig zijn om de kleur van één pixel in een bitmapafbeelding te vertegenwoordigen. Een hogere kleurdiepte geeft een breder scala van te onderscheiden kleuren. Naarmate het aantal bits toeneemt, wordt het aantal mogelijke kleuren te groot voor een kleurtabel. Een 1-bits kleur wordt doorgaans monochroom of zwart-wit genoemd.

## BMP

---

Een grafische bitmapindeling die intern wordt gebruikt door het grafische subsysteem van Microsoft Windows (GDI) en algemeen wordt gebruikt als een eenvoudige grafische bestandsindeling op dat platform.

# Verklarende woordenlijst

## BOOTP

---

Bootstrap-protocol. Een netwerkprotocol dat wordt gebruikt door een netwerkclient om automatisch het IP-adres op te halen. Dit gebeurt doorgaans in het bootstraproces van computers of de daarop uitgevoerde besturingssystemen. De BOOTP-servers wijzen aan iedere client een IP-adres toe uit een pool van adressen. Met BOOTP kunnen computers met een "schijfloos werkstation" een IP-adres ophalen voordat een geavanceerd besturingssysteem wordt geladen.

## CCD

---

CCD (Charge Coupled Device) is hardware die de scantaak mogelijk maakt. Het CCD-vergrendelingsmechanisme wordt ook gebruikt om de CCD-module te blokkeren en schade te voorkomen wanneer u het apparaat verplaatst.

## Sorteren

---

Sorteren is een proces waarbij een kopieertaak bestaande uit meerdere exemplaren in sets wordt afgedrukt. Wanneer de optie Sorteren is ingeschakeld, wordt eerst een volledige set afgedrukt voordat de overige kopieën worden gemaakt.

## Configuratiescherm

---

Een bedieningspaneel is het platte, doorgaans verticale, gedeelte waarop de bedienings- of controle-instrumenten worden weergegeven. Deze bevinden zich doorgaans aan de voorzijde van het apparaat.

## Dekkingsgraad

---

Dit is de afdrukterm die wordt gebruikt om het tonergebruik bij het afdrukken te meten. Een dekkingsgraad van 5% betekent bijvoorbeeld dat een vel A4-papier 5% aan afbeeldingen of tekst bevat. Dus als het papier of origineel ingewikkelde afbeeldingen of veel tekst bevat, is de dekkingsgraad en daarmee het tonergebruik hoger.

## CSV

---

Kommagescheiden waarden (CSV). CSV is een type bestandsindeling. CSV wordt gebruikt om gegevens uit te wisselen tussen verschillende toepassingen. Deze bestandsindeling wordt in Microsoft Excel gebruikt en is min of meer de norm geworden in de IT-sector, ook op niet-Microsoftplatformen.

## DADF

---

De dubbelzijdige automatische documentinvoer (DADF) is een scanmechanisme waarmee een origineel automatisch wordt ingevoerd en omgedraaid, zodat het apparaat beide zijden van het papier kan inscannen.

# Verklarende woordenlijst

## Standaard

---

De waarde of instelling die van kracht is wanneer de printer uit de verpakking wordt gehaald, opnieuw wordt ingesteld of wordt geïnitieerd.

## DHCP

---

Een DHCP (Dynamic Host Configuration Protocol) is een client/servernetwerkprotocol. Een DHCP-server stuurt configuratieparameters naar de DHCP-clienthost die deze gegevens opvraagt om deel te kunnen uitmaken van een IP-netwerk. DHCP biedt ook een mechanisme voor de toewijzing van IP-adressen aan clienthosts.

## DIMM

---

De DIMM (Dual In-line Memory Module) is een kleine printplaat met geheugen. DIMM slaat alle gegevens in het apparaat op, zoals afdrukgegevens of ontvangen faxgegevens.

## DLNA

---

DLNA (Digital Living Network Alliance) is een standaard waarmee apparaten in een thuisnetwerk gegevens met elkaar kunnen uitwisselen via het netwerk.

## DNS

---

DNS (Domain Name Server) is een systeem dat domeinnaaminformatie opslaat in een gedistribueerde database op netwerken, zoals het internet.

## Matrixprinter

---

Een matrixprinter is een printer met een printerkop die heen en weer loopt over de pagina en afdrukt door middel van aanslagen, waarbij een van inkt voorzien lint tegen het papier wordt geslagen, zoals bij een typemachine.

## DPI

---

DPI (Dots Per Inch) is een maateenheid voor resolutie die wordt gebruikt voor scannen en afdrukken. Over het algemeen leidt een hogere DPI tot een hogere resolutie, meer zichtbare details in de afbeelding en een groter bestandsformaat.

## DRPD

---

Distinctieve belpatroondetectie. Distinctieve belpatroondetectie is een dienst van de telefoonmaatschappij waarmee een gebruiker met een enkele telefoonlijn oproepen naar verschillende telefoonnummers kan ontvangen.



# Verklarende woordenlijst

## Duplex

---

Een mechanisme dat een vel papier automatisch omkeert zodat het apparaat beide zijden van het vel kan bedrukken (of scannen). Een printer met een duplexeenheid kan afdrukken op beide zijden van een vel papier tijdens één printcyclus.

## Afdrukvolume

---

Het afdrukvolume bestaat uit de hoeveelheid afgedrukte pagina's per maand die de printerprestaties niet beïnvloedt. Doorgaans heeft de printer een beperkte levensduur, zoals een bepaald aantal pagina's per jaar. De levensduur duidt de gemiddelde afdrukcapaciteit aan, meestal binnen de garantieperiode. Als het afdrukvolume bijvoorbeeld 48 000 pagina's per maand (20 werkdagen) bedraagt, beperkt de printer het aantal pagina's tot 2 400 per dag.

## ECM

---

Foutcorrectiemodus (ECM) is een optionele verzendmodus voor foutcorrectie die is opgenomen in faxapparaten of faxmodems van Klasse 1. Hiermee worden fouten tijdens de verzending van faxen, die soms worden veroorzaakt door ruis op de telefoonlijn, automatisch opgespoord en gecorrigeerd.

## Emulatie

---

Emulatie is een techniek waarbij met één apparaat dezelfde resultaten worden behaald als met een ander.

Een emulator kopieert de functies van één systeem naar een ander systeem, zodat het tweede systeem zich als het eerste gedraagt. Emulatie is gericht op de exacte reproductie van extern gedrag, in tegenstelling tot simulatie; dit houdt verband met een abstract model van het systeem dat wordt gesimuleerd, vaak met betrekking tot de interne staat.

## Ethernet

---

Ethernet is een op frames gebaseerde computernetwerktechnologie voor LAN's. Hiermee worden de bedrading en de signalen gedefinieerd voor de fysieke laag en frameformaten en protocollen voor de MAC/gegevenskoppelingsslaag van het OSI-model. Ethernet wordt meestal gestandaardiseerd als IEEE 802.3. Het is sedert de jaren '90 van afgelopen eeuw de meest gebruikte LAN-technologie.

## EtherTalk

---

Een protocolsuite die Apple Computer ontwikkelde voor computernetwerken. Deze suite was opgenomen in de oorspronkelijke Mac (1984) en wordt nu door Apple ingezet voor TCP/IP-netwerken.

# Verklarende woordenlijst

## FDI

---

Interface extern apparaat (FDI) is een kaart die in het apparaat is geïnstalleerd zodat andere apparaten van derden, bijvoorbeeld een muntautomaat of een kaartlezer, kunnen worden aangesloten. Met deze apparaten kunt u laten betalen voor afdrukservices die worden uitgevoerd met uw apparaat.

## FTP

---

Protocol voor bestandsuitwisseling (FTP) is een algemeen gebruikt protocol voor de uitwisseling van bestanden via een willekeurig netwerk dat het TCP/IP-protocol ondersteunt (zoals internet of een intranet).

## Fixeereenheid

---

Het onderdeel van een laserprinter dat de toner op het afdrukmateriaal fixeert. De eenheid bestaat uit een rol die het papier verwarmt en een rol die druk uitoefent. Nadat toner op het papier is aangebracht, maakt de fixeereenheid gebruik van hitte en druk om ervoor te zorgen dat de toner aan het papier hecht. Dat verklaart ook waarom het papier warm is als het uit een laserprinter komt.

## Gateway

---

Een verbinding tussen computernetwerken of tussen computernetwerken en een telefoonlijn. Gateways worden veel gebruikt omdat het computers of netwerken zijn die toegang bieden tot andere computers of netwerken.

## Grijswaarden

---

Grijstinten die de lichte en donkere delen van een afbeelding weergeven worden omgezet in grijswaarden; kleuren worden door verschillende grijstinten weergegeven.

## Halftoon

---

Een type afbeelding dat grijswaarden simuleert door het aantal punten te variëren. Kleurrijke gebieden bestaan uit een groot aantal punten, terwijl lichtere gebieden uit een kleiner aantal punten bestaan.

## Massaopslagapparaat (HDD)

---

Een massaopslagapparaat (HDD), doorgaans een harde of vaste schijf genoemd, is een niet-vluchtig opslagapparaat dat digitaal gecodeerde gegevens opslaat op snel draaiende platen met een magnetisch oppervlak.

## IEEE

---

Het IEEE (Institute of Electrical and Electronics Engineers) is een internationale professionele non-profitorganisatie voor de bevordering van elektrische technologie.

# Verklarende woordenlijst

## IEEE 1284

---

De 1284-norm voor de parallelle poort is ontwikkeld door het IEEE (Institute of Electrical and Electronics Engineers). De term "1284-B" verwijst naar een bepaald type connector aan het uiteinde van de parallelle kabel die kan worden aangesloten op het randapparaat (bijvoorbeeld een printer).

## Intranet

---

Een besloten netwerk dat gebruikmaakt van internetprotocollen, netwerkconnectiviteit en eventueel het openbaar telecommunicatiesysteem om werknemers op een veilige manier bedrijfsgegevens te laten uitwisselen of verrichtingen te laten uitvoeren. De term kan nu en dan ook enkel verwijzen naar de meest zichtbare dienst, de interne website.

## IP-adres

---

Een Internet Protocol-adres (IP-adres) is een uniek nummer dat apparaten gebruiken om elkaar te identificeren en informatie uit te wisselen in een netwerk met behulp van de Internet Protocol-standaard.

## IPM

---

IPM (Afbeeldingen per minuut) is een eenheid waarmee de snelheid van een printer wordt gemeten. Het IPM-cijfer geeft het aantal vellen papier aan dat een printer binnen één minuut eenzijdig kan bedrukken.

## IPP

---

IPP (Internet Printing Protocol) is een standaardprotocol voor zowel afdrukken als het beheren van afdruktaken, mediaformaat, resolutie, enzovoort. IPP kan lokaal of via het internet voor honderden printers worden gebruikt en ondersteunt tevens toegangsbeheer, verificatie en codering, waardoor het een veel effectievere en veiligere afdrুকoplossing is dan eerdere oplossingen.

## IPX/SPX

---

IPX/SPX staat voor Internet Packet Exchange/Sequenced Packet Exchange. Het is een netwerkprotocol dat wordt gebruikt door de besturingssystemen van Novell NetWare. IPX en SPX bieden beide verbindingsservices aan die vergelijkbaar zijn met TCP/IP, waarbij het IPX-protocol vergelijkbaar is met IP en SPX vergelijkbaar is met TCP. IPX/SPX was in eerste instantie bedoeld voor LAN's (lokale netwerken) en is een bijzonder efficiënt protocol voor dit doel (doorgaans overtreffen de prestaties die van TCP/IP in een LAN).

## ISO

---

De Internationale organisatie voor standaardisatie (ISO) is een internationale organisatie die normen vastlegt en samengesteld is uit vertegenwoordigers van nationale standaardiseringsorganisaties. De ISO produceert wereldwijd industriële en commerciële normen.

# Verklarende woordenlijst

## ITU-T

---

De Internationale Telecommunicatie Unie is een internationale organisatie die is opgericht voor de standaardisering en regulering van internationale radio- en telecommunicatie. De belangrijkste taken omvatten standaardisering, de toewijzing van het radiospectrum en de organisatie van onderlinge verbindingen tussen verschillende landen waarmee internationale telefoongesprekken mogelijk worden gemaakt. De -T in ITU-T duidt op telecommunicatie.

## ITU-T No. 1 chart

---

Gestandaardiseerd testdiagram dat is gepubliceerd door ITU-T voor het verzenden van faxdocumenten.

## JBIG

---

JBIG (Joint Bi-level Image Experts Group) is een norm voor de compressie van afbeeldingen zonder verlies van nauwkeurigheid of kwaliteit, die ontworpen is voor de compressie van binaire afbeeldingen, in het bijzonder voor faxen, maar ook voor andere afbeeldingen.

## JPEG

---

JPEG (Joint Photographic Experts Group) is de meest gebruikte standaardcompressiemethode voor foto's. Deze indeling wordt gebruikt voor het opslaan en verzenden van foto's over het internet.

## LDAP

---

LDAP (Lightweight Directory Access Protocol) is een netwerkprotocol voor het zoeken in en aanpassen van directoryservices via TCP/IP.

## LED

---

Een LED (Light-Emitting Diode) is een halfgeleider die de status van een apparaat aangeeft.

## MAC-adres

---

Het MAC-adres (Media Access Control) is een uniek adres dat aan een netwerkadapter is gekoppeld. Het MAC-adres is een unieke naam van 48 bits die gewoonlijk wordt genoteerd als 12 hexadecimale tekens die telkens per twee worden gegroepeerd (bijvoorbeeld 00-00-0c-34-11-4e). Dit adres wordt doorgaans door de fabrikant in een netwerkinterfacekaart (NIC) geprogrammeerd en gebruikt als een hulpmiddel aan de hand waarvan routers apparaten kunnen vinden in grote netwerken.

## MFP

---

Een MFP (Multi Function Peripheral) is een kantoorapparaat dat verschillende functies in één fysieke behuizing combineert, bijvoorbeeld een printer, kopieerapparaat, faxapparaat en scanner.

# Verklarende woordenlijst

## MH

---

MH (Modified Huffman) is een compressiemethode voor het beperken van de hoeveelheid gegevens die tussen faxapparaten worden verzonden om een afbeelding te versturen. MH wordt aanbevolen door ITU-T T.4. MH is een op een codeboek gebaseerd lengtecoderingsschema dat geoptimaliseerd werd om op een doeltreffende wijze witruimtes te comprimeren. Aangezien de meeste faxen voornamelijk uit witruimte bestaan, kan hiermee de verzendtijd van de meeste faxen tot een minimum worden teruggebracht.

## MMR

---

MMR (Modified Modified READ) is een compressiemethode die wordt aanbevolen door ITU-T T.6.

## Modem

---

Een apparaat dat een draaggolfsignaal moduleert om digitale informatie te coderen en een dergelijk signaal demoduleert om de verzonden informatie te decoderen.

## MR

---

MR (Modified READ) is een compressiemethode die wordt aanbevolen door ITU-T T.4. MR codeert de eerst gescande lijn met behulp van MH. De volgende regel wordt vergeleken met de eerste, het verschil wordt vastgesteld en vervolgens worden de verschillen gecodeerd en verzonden.

## NetWare

---

Een netwerkbesturingssysteem dat is ontwikkeld door Novell, Inc. Aanvankelijk maakte dit systeem gebruik van coöperatieve multi-tasking om verschillende services op een pc te kunnen uitvoeren en waren de netwerkprotocollen gebaseerd op de klassieke Xerox XNS-stack. Tegenwoordig ondersteunt NetWare zowel TCP/IP als IPX/SPX.

## OPC

---

Organische fotogeleider (OPC) is een mechanisme dat een virtuele afbeelding maakt om af te drukken met behulp van een laserstraal uit een laserprinter. Het is meestal groen of grijs en cilindervormig.

Indien een beeldeenheid een drum bevat, wordt het oppervlak van de drum op den duur aangetast door het gebruik in de printer. De drum moet dan ook regelmatig worden vervangen, omdat deze slijt door het contact met de ontwikkelborstel van de cassette, het reinigingsmechanisme en het papier.

## Originelen

---

Het eerste exemplaar van bijvoorbeeld een document, foto of tekst, dat wordt gekopieerd, gereproduceerd of omgezet om volgende exemplaren te verkrijgen, maar dat zelf niet van iets anders is gekopieerd of afgeleid.

# Verklarende woordenlijst

## OSI

---

OSI (Open Systems Interconnection) is een communicatiemodel dat is ontwikkeld door de ISO (International Organization for Standardization). OSI biedt een standaard modulaire benadering van netwerkontwerp waarmee de vereiste set complexe functies wordt opgesplitst in hanteerbare, op zichzelf staande, functionele lagen. De lagen zijn van boven naar onder: applicatie, presentatie, sessie, transport, netwerk, gegevenskoppeling en fysiek.

## PABX

---

PABX (Private Automatic Branch Exchange) is een automatisch telefoonschakelsysteem in een besloten onderneming.

## PCL

---

Printeropdrachttaal (PCL) is een paginabeschrijvingstaal (PDL) die ontwikkeld is door HP als printerprotocol en inmiddels is uitgegroeid tot een norm in de branche. PCL werd aanvankelijk ontwikkeld voor de eerste inkjetprinters en is in verschillende versies verschenen voor thermische printers, matrix- en laserprinters.

## PDF

---

PDF (Portable Document Format) is een door Adobe Systems ontwikkelde bestandsindeling voor het weergeven van tweedimensionale documenten in een apparaat- en resolutieonafhankelijke indeling.

## PostScript

---

PS (PostScript) is een paginabeschrijvings- en programmeertaal die voornamelijk gebruikt wordt voor e-publishing en desktop publishing. - die in een interpreter wordt uitgevoerd om een afbeelding te produceren.

## Printerstuurprogramma

---

Een programma dat wordt gebruikt om opdrachten te verzenden en gegevens over te brengen van de computer naar de printer.

## Afdrukmedia

---

Het materiaal, zoals papier, enveloppen, etiketten en transparanten, dat in een printer, scanner, fax of kopieerapparaat kan worden gebruikt.

## PPM

---

Pagina's per minuut (PPM) is een methode voor het meten van de snelheid van een printer en verwijst naar het aantal pagina's dat een printer in één minuut kan afdrukken.

## PRN-bestand

---

Een interface voor een apparaatstuurprogramma waarlangs software kan communiceren met het apparaatstuurprogramma via standaard invoer-/ uitvoeraanroepen, waardoor veel taken worden vereenvoudigd.

# Verklarende woordenlijst

## Protocol

---

Een conventie of standaard die de verbinding, communicatie en het gegevensverkeer tussen twee computers inschakelt of controleert.

## PS

---

Zie PostScript.

## PSTN

---

Openbaar telefoonnet (PSTN) is het netwerk van openbare circuitgeschakelde telefoonnetwerken wereldwijd dat in een bedrijfsomgeving doorgaans via een schakelbord wordt gerouteerd.

## RADIUS

---

RADIUS (Remote Authentication Dial In User Service) is een protocol voor gebruikersidentificatie en accounting op afstand. RADIUS laat toe om verificatiegegevens zoals gebruikersnamen en wachtwoorden met behulp van een AAA-concept (authentication, authorization en accounting) voor het beheer van de netwerktoegang.

## Resolutie

---

De scherpte van een afbeelding, gemeten in dpi (punten per inch). Hoe hoger de dpi, hoe hoger de resolutie.

## SMB

---

SMB (Server Message Block) is een netwerkprotocol dat hoofdzakelijk wordt toegepast op gedeelde bestanden, printers, seriële poorten en diverse verbindingen tussen de knooppunten in een netwerk. Het biedt tevens een geverifieerd communicatiemechanisme voor processen onderling.

## SMTP

---

SMTP (Simple Mail Transfer Protocol) is de standaard voor e-mailverkeer over het internet. SMTP is een relatief eenvoudig op tekst gebaseerd protocol waarbij één of meer ontvangers van een bericht worden aangegeven, waarna de berichttekst wordt verzonden. Het is een client-serverprotocol, waarbij de client een e-mailbericht verzendt naar de server.

## SSID

---

SSID (Service Set Identifier) is een benaming van een draadloos netwerk (WLAN). Alle draadloze apparaten in een draadloos netwerk gebruiken dezelfde SSID om met elkaar te communiceren. De SSID's zijn hoofdlettergevoelig en kunnen tot 32 tekens lang zijn.

## Subnetmasker

---

Het subnetmasker wordt gebruikt in samenhang met het netwerkadres om te bepalen welk deel van het adres het netwerkadres is en welk deel het hostadres.

# Verklarende woordenlijst

## TCP/IP

---

TCP (Transmission Control Protocol) en IP (Internet Protocol): de set communicatieprotocollen die de protocolstack implementeren waarop het internet en de meeste commerciële netwerken draaien.

## TCR

---

Verzendrapport (TCR) geeft de details van elke verzending weer, zoals de taakstatus, het verzendresultaat en het aantal verzonden pagina's. Er kan worden ingesteld dat dit rapport na elke taak of alleen na een mislukte verzending wordt afgedrukt.

## TIFF

---

TIFF (Tagged Image File Format) is een bestandsindeling voor bitmapafbeeldingen met een variabele resolutie. TIFF beschrijft de afbeeldingsgegevens die doorgaans afkomstig zijn van de scanner. TIFF-afbeeldingen maken gebruik van tags: trefwoorden die de kenmerken definiëren van de in het bestand opgenomen afbeelding. Deze flexibele en platformonafhankelijke indeling kan worden gebruikt voor illustraties die met diverse beeldverwerkingstoepassingen zijn gemaakt.

## Tonercassette

---

Een soort fles of container die in apparaten zoals printers wordt gebruikt en die toner bevat. Toner is een poeder dat in laserprinters en kopieerapparaten wordt gebruikt voor het vormen van tekst en afbeeldingen op afdruppapier. Toner wordt gefixeerd door een combinatie van hitte en druk vanuit de fixeereenheid, waardoor het zich aan de vezels in het papier gaat hechten.

## TWAIN

---

Een standaard voor scanners en software. Als een TWAIN-compatibele scanner wordt gebruikt met een TWAIN-compatibel programma, kan een scan worden gestart vanuit het programma; Dit is een API voor het vastleggen van afbeeldingen voor de besturingssystemen van Microsoft Windows en Apple Mac.

## UNC-pad

---

UNC (Uniform Naming Convention) is een standaardmanier om gedeelde netwerkbronnen te benaderen in Windows NT en andere Microsoft-producten. De notatie van een UNC-pad is:  
`\\<servernaam>\<naam_gedeelde_bron>\<aanvullende_map>`



# Verklarende woordenlijst

## URL

---

URL (Uniform Resource Locator) is het internationale adres van documenten en informatiebronnen op internet. Het eerste deel van het adres geeft aan welk protocol moet worden gebruikt en het tweede deel geeft het IP-adres of de domeinnaam aan waar de informatiebron zich bevindt.

## USB

---

USB (Universal Serial Bus) is een door het USB Implementers Forum, Inc. ontwikkelde standaard om computers en randapparatuur met elkaar te verbinden. In tegenstelling tot de parallelle poort is USB ontworpen om een enkele computer-USB-poort tegelijkertijd met meerdere randapparaten te verbinden.

## Watermerk

---

Een watermerk is een herkenbare afbeelding of patroon dat helderder oplicht wanneer het voor een lichtbron wordt gehouden. Watermerken werden voor het eerst in 1282 in het Italiaanse Bologna gebruikt door papiermakers om hun product te merken. Ze werden ook toegepast in postzegels, papiergeld en andere officiële documenten om fraude te voorkomen.

## WEP

---

WEP (Wired Equivalent Privacy) is een beveiligingsprotocol dat gespecificeerd wordt in IEEE 802.11 om eenzelfde beveiligingsniveau als een bedraad LAN te garanderen. WEP beveiligt gegevens door deze via radiogolven te coderen, zodat ze veilig van het ene punt naar het andere kunnen worden verzonden.

## WIA

---

WIA (Windows Imaging Architecture) is een beeldverwerkingsarchitectuur die oorspronkelijk werd gebruikt in Windows Me en Windows XP. Een scan kan vanuit deze besturingssystemen worden gestart door middel van een WIA-compatibele scanner.

## WPA

---

WPA (Wi-Fi Protected Access) is een klasse van systemen voor de beveiliging van draadloze (Wi-Fi) computernetwerken die ontwikkeld werd voor een betere beveiliging van WEP.

# Verklarende woordenlijst

## WPA-PSK

---

WPA-PSK (vooraf gedeelde WPA-sleutel) is een speciale WPA-modus voor kleine ondernemingen en thuisgebruikers. Een gedeelde sleutel of een gedeeld wachtwoord wordt geconfigureerd in het draadloze toegangspunt (WAP) en draadloze laptop- of desktopapparaten. WPA-PSK genereert een unieke sleutel voor elke sessie tussen een draadloze client en de daarmee geassocieerde WAP voor een betere veiligheid.

## WPS

---

WPS (Wi-Fi Protected Setup) is een standaard voor het tot stand brengen van een draadloos thuisnetwerk. Als uw draadloze toegangspunt WPS ondersteunt, kunt u de draadloze netwerkverbinding gemakkelijk configureren zonder computer.

## XPS

---

XML-papierspecificatie (XPS) is een specificatie voor een paginabeschrijvingstaal (PDL) en een nieuw uitwisselbaar documentformaat dat door Microsoft is ontwikkeld. Dit vectorgebaseerd apparaatonafhankelijk documentformaat is gebaseerd op XML en op een nieuw afdrukpad.

## A

---

aanraakscherm	
toetsenbord	201
accessoires	
bestellen	58
installeren	68
afdrukfunctie	202
afdrukken	
afdrukken naar een bestand	203
de standaardafdrukinstellingen wijzigen	202
dubbelzijdig afdrukken	
Mac	214, 222
een document afdrukken	
Windows	46
het hulpprogramma Direct afdrukken	
gebruiken	219
instellen als standaardapparaat	203
Linux	215, 223
Mac	213, 221
meerdere pagina's afdrukken op één vel	
papier	
Mac	213, 221
mobiel besturingssysteem	169

mobileprint	169
speciale afdrukfuncties	205
UNIX	216, 225
afdrukken via google cloud	176
afdruk materiaal	
envelop	39
etiketten	42
glanzend papier	44
het papierformaat instellen	44
het papiertype instellen	44
kartonpapier	43
speciale media	38
transparanten	40
voorbedrukt papier	43
afdrukmedia	
uitvoersteun gebruiken	103
AirPrint	174
algemene pictogrammen	11
AnyWeb Print	231
apparaatopties	68
apparaatoverzicht	
achterkant	20
voorkant	19

## B

---

bedieningspaneel	21
aanraakscherm	28

## C

---

cassette voor gebruikte toner	66
conventie	11

## D

---

draadloos	
Infrastructuurmodus	150
USBkabel	155
WPS	
verbinding verbreken	153, 154
draadloos netwerk	
netwerkkabel	160

## E

---

ecoafdruk	49
een document afdrukken	
Linux	215, 223
Mac	213, 221
UNIX	216, 225

<b>F</b>	
foutmelding	92
functies	5
eigenschappen van afdrukmetaal	103
functies van het apparaat	181
<b>G</b>	
gebruiken	
managementhulpmiddelen	229
geheugen	
geheugen uitbreiden	70
geheugenharde schijffuncties	227
general settings	186
<b>H</b>	
handmatige invoermultifunctionele lade	
gebruikstips	37
speciale afdrukmedia gebruiken	38
help gebruiken	48, 214, 222
het programma SetIP	133, 161
hulpprogramma Direct afdrukken	219
<b>I</b>	
informatie over de statusLED	90

informatie over wettelijke voorschriften	
111	
instellingen voor favorieten voor afdrukken	48
<b>L</b>	
lade	
breedte en lengte instellen	33
de grootte van de lade aanpassen	33
een optionele lade bestellen	58
papier in de multifunctionele lade plaatsen	36
papierformaat en type instellen	44
Linux	
afdrukken	215, 223
algemene Linuxproblemen	268
besturingsbestand opnieuw installeren voor een via een USBkabel verbonden apparaat	130
installatie van het stuurprogramma voor het verbonden netwerk	143
printereigenschappen	215, 224
SetIP gebruiken	135
stuurprogramma van een met een USBkabel verbonden apparaat installeren	129

systeemvereisten	109
<b>M</b>	
Mac	
afdrukken	213, 221
besturingsbestand opnieuw installeren voor een via een USBkabel verbonden apparaat	128
installatie van het stuurprogramma voor het verbonden netwerk	142
SetIP gebruiken	134
stuurprogramma van een met een USBkabel verbonden apparaat installeren	127
systeemvereisten	108
veelvoorkomende Macproblemen	267
meerdere pagina's op één vel afdrukken nup	
Mac	213, 221
menu	
beheerinstellingen	193
counter	197
direct USB	195
eco	194
emulatie	190

grafisch	185	UNIX	144	plaatsing van het apparaat	
help	198	Windows	137	aanpassing aan de hoogte	200
info	182			PostScriptstuurprogramma	
layout	183	<b>O</b>		problemen oplossen	269
papier	184	onderdelen voor onderhoud	59	Printerstatus	
stysteeminstellingen	186	optionele lade	58	algemene informatie	241
taakstatus	196	bestellen	58	printervoorkeursinstellingen	
teller	197	overlay afdrukken		Linux	215, 224
menuoverzicht	28	afdrukken	210	probleem	
Multifunctionele lade		maken	209	problemen met het besturingssysteem	
plaatsen	36	verwijderen	210	266	
<b>N</b>		<b>P</b>		problemen	
netwerk		papierstoring		afdrukproblemen	253
algemene instellingen	191	papier verwijderen	81	problemen met betrekking tot netvoeding	252
het programma SetIP	133, 134, 135, 161	tips om papierstoringen te voorkomen	80	problemen met de afdrukkwaliteit	258
installatie van draadloos netwerk	150	Paralleelne		problemen met papierinvoer	251
installatieomgeving	110	bestellen	58	<b>R</b>	
instelling bekabeld netwerk	133	plaatsen		reinigen	
introductie van netwerkprogrammas	132	papier in de multifunctionele lade plaatsen	36	binnenkant	75
IPv6configuratie	147	papier in lade 1 optionele laden	34	buitenkant	74
stuurprogrammainstallatie		plaatsen in lade 1	34	opneemrol	77
Linux	143	speciale media	38		
Mac	142				

## S

samsung printer experience	243
Samsungprinterstatus	241
service contact numbers	270
Speciale functies	199
specificaties	101
afdrukmedia	103
standaardinstellingen	
instellingen voor lade	44
status	21
stuurprogrammainstallatie	
Unix	144
SyncThru Web Service	234
algemene informatie	234

## T

tonercassette	
behandelingsinstructies	60
de cassette vervangen	63
geschatte levensduur	60
nietoriginele Samsung en bijgevoelde cassettes	60
opslaan	60
toner herverdelen	61

## U

uitvoersteun gebruiken	45
UNIX	
afdrukken	216, 225
installatie van het stuurprogramma voor het verbonden netwerk	144
Unix	
systeemvereisten	109
USBflashgeheugen	
beheren	53
gegevensbackup	52
USBgeheugenapparaat	
afdrukken	52
USBkabel	
besturingsbestand opnieuw installeren	
128,	130
stuurprogrammainstallatie	23, 26, 127, 129
uw apparaat reinigen	74

## V

veiligheid	
info	12
symbolen	12

## verbruiksartikelen

beschikbare verbruiksartikelen	57
bestellen	57
de gebruiksduur van de verbruiksartikelen controleren	72
geschatte levensduur van tonercassette	60
tonercassette vervangen	63
verklarende woordenlijst	278

## W

watermerk	
bewerken	208
maken	208
verwijderen	209
werken met	
toetsenbord	201
Windows	
installatie van het stuurprogramma voor het verbonden netwerk	137
SetIP gebruiken	133, 161
stuurprogramma van een met een USBkabel verbonden apparaat installeren	23, 26
systeemvereisten	107

veelvoorkomende problemen onder  
Windows 266