

Gebruikershandleiding

Samsung Multifunction **ProXpress**

C268x series

Bedankt voor uw aankoop van een Samsung-product.

Deze handleiding geeft informatie met betrekking tot de installatie, het gebruik en het oplossen van problemen in verschillende besturingssystemen.



1. Inleiding

Belangrijkste voordelen	8
Functies per model	10
Nuttig om te weten	12
Informatie over deze gebruikershandleiding	13
Veiligheidsinformatie	14
Apparaatoverzicht	20
Overzicht van het bedieningspaneel	23
Het apparaat inschakelen	24
Informatie over de LED's	25
Scherf en nuttige knoppen	28
Informatie over het pop-up-toetsenbord	33



2. Installatie van de software

Het stuurprogramma installeren	35
Het stuurprogramma opnieuw installeren	39



3. Een via een netwerk aangesloten apparaat gebruiken

Netwerkomgeving	42
Toegang tot netwerkinstellingen	43
Netwerkinstellingen (TCP/IP)	44
Het IP-adres instellen	46
Installeren van een stuurprogramma over het netwerk	51
Installatie van draadloos netwerk (optioneel)	60



4. Afdruk materiaal en lade

Originelen voorbereiden	76
Originelen plaatsen	77
Afdruk materiaal selecteren	80
Papier in de lade plaatsen	81
Afdrukken op speciale afdrukmedia	86
Instellen van het papierformaat en type	91
Locatie uitvoer	92



5. Afdrukken

Eigenschappen van het printerstuurprogramma	94
Eenvoudige afdruktaken	95
Voorkeursinstellingen openen	97
Speciale kopieerfuncties gebruiken	106
Hulpprogramma Direct Afdrukken gebruiken	115
De standaardafdrukinstellingen wijzigen	117
Uw apparaat instellen als standaardprinter	118
Afdrukken naar een bestand (PRN)	119
Afdrukken vanaf een Mac	120
Afdrukken in Linux	122
Afdrukken in Unix	124



6. Kopiëren

Informatie over het scherm Kopiëren	127
Normaal kopiëren	129
Snel kopiëren	131
Identiteitskaart kopiëren	132
Bijzondere kopieerfuncties gebruiken	134

De instelling van een programma gebruiken	139
---	-----



7. Scannen

Informatie over scanmethodes	141
Scannen en per e-mail verzenden	142
Scannen en verzenden via SMB/FTP	145
Scannen en verzenden naar uw computer	149
Scannen en verzenden naar een USB/gedeelde map	150
De instellingen van de scanfunctie wijzigen	152
Een programma-instelling gebruiken	156
Scannen met TWAIN-compatibele software	157
Scannen met Samsung Easy Document Creator	158
Scannen met de Mac	159
Scannen in Linux	160



8. Faxen

Vorbereiden om te faxen	162
Een fax verzenden vanaf uw computer	163
Uitleg over het faxscherm	165

Een fax verzenden	167
Een fax ontvangen	174
De documentinstellingen aanpassen	177
Een rapport faxrapport	179
Een programma-instelling gebruiken	180



9. Een adresboek maken

Een adresboek maken via het bedieningspaneel	183
Een adresboek instellen via SyncThru™ Web Service	188



10. Het apparaat gebruiken via een mobiel toestel

De NFC-functie gebruiken (optioneel)	198
Ondersteunde mobiele apps	209
Mopria™	211
AirPrint	213
Samsung Cloud Print	215
Google Cloud Print™	218



11. SmarThru Workflow, Gedeelde map, Opgeslagen Document en USB gebruiken

Over SmarThru Workflow	222
Uitleg over het scherm van SmarThru Workflow	223
Het scherm Werkformulier maken	224
Informatie over het scherm Gedeelde map	226
De gedeelde map gebruiken	227
Informatie over het scherm Opgeslagen documenten	229
Documenten opslaan in Opgeslagen documenten	230
Informatie over het USB-schermbord	231
Over een USB-geheugenapparaat	232
Afdrukken vanaf een USB-geheugenapparaat	234
Scannen naar een USB-geheugenapparaat	236



12. Menuoverzicht en geavanceerde functies

Menuoverzicht	239
Apparaatinstellingen	244



13. Nuttige hulpmiddelen

Managementhulpmiddelen gebruiken	271
SyncThru™ Web Service	272
Easy Capture Manager	278
Samsung AnyWeb Print	279
Easy Eco Driver	280
Werken met Samsung Easy	
Document Creator	281
Het Samsung Printer Center gebruiken	282
Samsung Easy Printer Manager gebruiken	285
Samsung-printerstatus gebruiken	288
Samsung Printer Experience gebruiken	291



14. Onderhoud

Verbruiksartikelen en toebehoren bestellen	299
Beschikbare verbruiksartikelen	300
Beschikbare accessoires	301
Verkrijgbare onderdelen voor onderhoud	302
De tonercassette bewaren	303
Toner herverdelen	305

De tonercassette vervangen	307
De cassette voor gebruikte toner vervangen	310
Accessoires installeren	312
De gebruiksduur van de verbruiksartikelen controleren	317
Het apparaat reinigen	318
Tips voor het verplaatsen en opbergen van uw apparaat	324



15. Problemen oplossen

Tips om papierstoringen te voorkomen	326
Papierstoringen verhelpen	327
Informatie over displaymeldingen	341
Problemen met papierinvoer	350
Problemen met de voeding en het netsnoer	351
Afdrukproblemen	352
Problemen met de afdrukkwaliteit	355
Problemen met kopiëren	363
Problemen met scannen	364
Problemen met faxen	366
Problemen met het besturingssysteem	368



16. Bijlage

Specificaties	374
Informatie over wettelijke voorschriften	385
Copyright	399



1. Inleiding

Hieronder ziet u waar de belangrijkste onderdelen van het apparaat zich bevinden:

• Belangrijkste voordelen	8
• Functies per model	10
• Nuttig om te weten	12
• Informatie over deze gebruikershandleiding	13
• Veiligheidsinformatie	14
• Apparaatoverzicht	20
• Overzicht van het bedieningspaneel	23
• Het apparaat inschakelen	24
• Informatie over de LED's	25
• Scherf en nuttige knoppen	28
• Informatie over het pop-uptoetsenbord	33

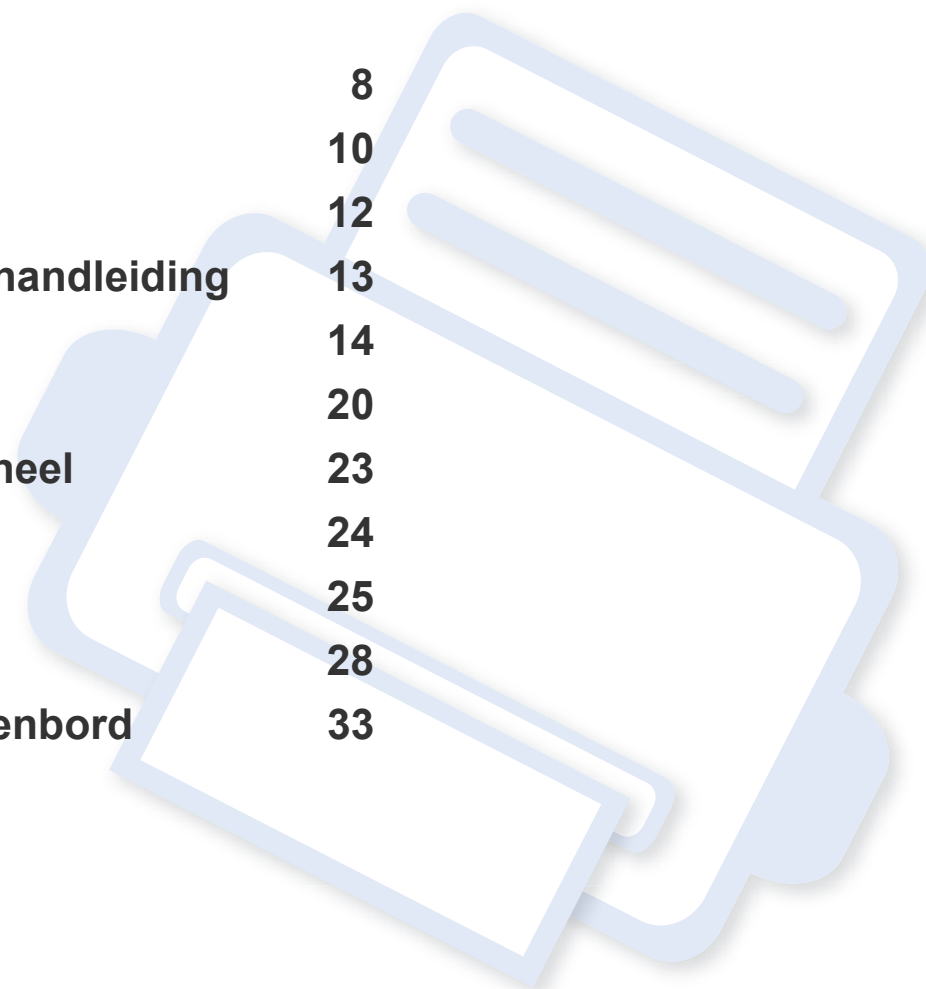

Belangrijkste voordelen

Milieuvriendelijk



- Dit apparaat beschikt over een Eco-functie waarmee u toner en papier kunt sparen (zie "Het tabblad Eco" op pagina 102).
- U kunt papier besparen door meerdere pagina's op één vel papier af te drukken (zie "Afdrukken meerdere pagina's afdrukken op één vel papier" op pagina 106).
- Om papier te besparen kunt u op beide zijden van het papier afdrukken (dubbelzijdig afdrukken) (zie "Afdrukken op beide zijden van het papier" op pagina 108).
- Dit apparaat bespaart automatisch elektriciteit door het stroomverbruik aanzienlijk te beperken wanneer het apparaat niet wordt gebruikt.
- We raden aan kringlooppapier te gebruiken om energie te besparen.

Snel afdrukken met hoge resolutie



- U kunt afdrukken met een resolutie tot 9.600 x 600 dpi effectieve output (600 x 600 x 4 bit).
- Snel on-demand afdrukken.
 - Voor enkelzijdig afdrukken, tot 26 ppm (A4) of tot 27 ppm (Letter).

Gemak



- U kunt mobiel afdrukken vanaf uw smartphone of uw computer door gebruik te maken van Samsung Cloud Print-apps (zie "Samsung Cloud Print" op pagina 215).
- U kunt mobiel afdrukken vanaf uw smartphone of met uw computer door gebruik te maken van de apps voor Google Cloud Print™ (zie "Google Cloud Print™" op pagina 218).
- Met Easy Capture Manager kunt u gemakkelijk bewerken en afdrukken wat u met de toets Print Screen op het toetsenbord hebt vastgelegd (zie "Easy Capture Manager" op pagina 278).

Belangrijkste voordelen

- Samsung Easy Printer Manager en Afdrukstatus zijn programma's die de status van het apparaat controleren en u deze doorgeven, en waarmee u de instellingen van het apparaat kunt aanpassen (zie "Samsung-printerstatus gebruiken" op pagina 288 of "Samsung Easy Printer Manager gebruiken" op pagina 285).
- Samsung Easy Document Creator is een programma dat u helpt bij het scannen, verzamelen en bewaren van documenten in verschillende formaten, inclusief het .epub formaat. Deze documenten kunnen gedeeld worden via social networking sites of fax (zie "Werken met Samsung Easy Document Creator" op pagina 281).
- Met AnyWeb Print kunt u een schermopname of afdrukvoorbeeld maken van een scherm in Windows Internet Explorer, en deze bewerken of afdrukken, op een veel eenvoudigere manier dan in het gebruikelijke programma (zie "Samsung AnyWeb Print" op pagina 279).
- Met Slim bijwerken kunt u controleren op de nieuwste software en de nieuwste versie installeren tijdens het installatieproces van het printerstuurprogramma. Deze functie is alleen beschikbaar in Windows.
- Als u toegang hebt tot het internet, kunt u op de website van Samsung (www.samsung.com > zoek uw product > Ondersteuning of Downloads) terecht voor hulp, ondersteuning, printerstuurprogramma's, handleidingen en andere informatie.

Grote functionaliteit en brede ondersteuning van toepassingen.



- Ondersteuning voor verschillende papierformaten (zie "Specificaties van de afdrukmedia" op pagina 376).
- Watermerken afdrukken: U kunt uw documenten aanpassen met woorden als **CONFIDENTIAL** (zie "Watermerken gebruiken" op pagina 110).
- U kunt in verschillende besturingssystemen afdrukken (zie "Systeemvereisten" op pagina 381).
- Het apparaat is uitgerust met een USB- en/of een netwerkinterface.

Ondersteunen van XOA-toepassingen



Het apparaat ondersteunt aangepaste XOA-toepassingen.

- Neem voor de aangepaste XOA-toepassingen contact om met de provider van de aangepaste XOA-toepassing.

Functies per model

Sommige functies en optionele onderdelen zijn mogelijk niet beschikbaar afhankelijk van model of land.

Besturingssysteem

Besturingssysteem	C268x series
Windows	•
Mac	•
Linux	•
Unix	•

(•: beschikbaar. Leeg: Niet beschikbaar)

Software

U kunt het printerstuurprogramma en de software installeren wanneer u de software-cd in het cd-rom-station van uw computer plaatst. Voor Windows selecteert u het printerstuurprogramma en de software in het venster **Selecteer de te installeren software en hulpprogramma's**.

Software	C268x series
PCL-printerstuurprogramma	•
PS-printerstuurprogramma ^a	•
XPS-printerstuurprogramma ^a	•
Hulpprogramma Direct afdrukken ^a	•
Samsung Printer Center	•

Software		C268x series
Samsung Easy Printer Manager	Instellingen voor scannen naar pc	•
	Instellingen voor faxen naar pc	•
	Geavanceerde instelling	•
Samsung-printerstatus		•
Samsung AnyWeb Print ^a		•
Samsung Easy Document Creator		•
Easy Capture Manager		•
Samsung Eco Driver Pack ^b		•
Samsung Stylish Driver Pack ^c		•
SyncThru™ Web Service		•
Fax	Samsung Network PC Fax	•
Scannen	Scan-stuurprogramma	•

- a. Download de software van de website van Samsung en installeer deze: (<http://www.samsung.com> > zoek uw product > Ondersteuning of Downloads). Controleer of het besturingssysteem van uw computer de software ondersteunt voordat u met de installatie begint.
- b. Om de Easy Eco Driver-functies te kunnen gebruiken, moet het Eco Driver Pack geïnstalleerd zijn.
- c. Het printerstuurprogramma omvat een interface die is geoptimaliseerd voor touchscreens. Om deze gebruikersinterface te gebruiken, klikt u op **Samsung Printer Center > Apparaatopties** en selecteert u vervolgens **Stijlvolle gebruikersinterface** (zie "Het Samsung Printer Center gebruiken" op pagina 282).

(•: Ondersteund, leeg: niet ondersteund)

Functies per model

Verschillende functies

functies		C268x series
Hi-Speed USB 2.0		●
Netwerkkinterface Ethernet 10/100/1000 Base TX bedraad LAN		●
Netwerkkinterface 802.11b/g/n draadloos LAN ^a		○
NFC (Near Field Communication)		○
Google Cloud Print™		●
Samsung Cloud Print		●
AirPrint		●
Mopria		●
Eco-afdruk		●
Dubbelzijdig afdrukken		●
USB-geheugeninterface		●
Geheugenmodule		○
Optionele lade (lade 2)		○
Massaopslagapparaat		● ^b
Documenti nvoer	Dubbele scandocumentinvoer (DSDf)	●
	Automatische documentinvoer (ADI)	

a. Draadloze netwerkkinterfacekaarten (LAN-kaarten) zijn niet in alle landen verkrijgbaar. In sommige landen kan alleen 802.11 b/g worden gebruikt. Neem contact op met uw plaatselijke Samsung-dealer of de winkel waar u het apparaat kocht.

b. Het apparaat is uitgerust met een SD (beveiligde digitale) kaart van 4GB.

(●: Ondersteund, ○: Optioneel, leeg: niet ondersteund)

Nuttig om te weten



Het apparaat drukt niet af.

- Open de afdruklijst en verwijder het document uit de lijst (zie "Een afdraktaak annuleren" op pagina 96).
- Verwijder het stuurprogramma en installeer deze opnieuw (zie "Het stuurprogramma installeren" op pagina 35).
- Selecteer uw printer als de standaardprinter in Windows (zie "Uw apparaat instellen als standaardprinter" op pagina 118).



Waar kan ik accessoires of verbruiksartikelen kopen?

- Vraag na bij een Samsung-distributeur of uw detailhandelaar.
- Kijk op www.samsung.com/supplies. Kies uw land of regio voor productinformatie.



De status-LED knippert of blijft branden.

- Schakel het apparaat uit en weer in.
- Zoek de betekenis van de LED-indicatorlampjes in deze handleiding en los het probleem op (zie "Informatie over de LED's" op pagina 25).



Er is papier vastgelopen.

- Open de klep en sluit deze weer (zie "Voorkant" op pagina 21).
- Zoek de instructies voor het verwijderen van vastgelopen papier in deze handleiding en los het probleem op (zie "Papierstoringen verhelpen" op pagina 327).



De afdrukken zijn vaag.

- Het toner is mogelijk op of ongelijk verdeeld. Schud de tonercassette (zie "Toner herverdelen" op pagina 305).
- Probeer een andere instelling voor de resolutie (zie "Voorkeursinstellingen openen" op pagina 97).
- Vervang de tonercassette (zie "De tonercassette vervangen" op pagina 307).



Waar kan ik het stuurprogramma van de printer downloaden?

- U kunt op de website van Samsung (www.samsung.com > zoek uw product > Ondersteuning of Downloads) terecht voor hulp en ondersteuning, printerstuurprogramma's, handleidingen en bestelinformatie.

Informatie over deze gebruikershandleiding

Deze gebruikershandleiding bevat basisinformatie over het apparaat en biedt tevens gedetailleerde informatie over de verschillende procedures die doorlopen moeten worden bij het gebruik van het apparaat.



- Gooi deze handleiding niet weg, maar bewaar deze ter referentie.
- Lees de veiligheidsinformatie voor u het apparaat in gebruik neemt.
- Raadpleeg het hoofdstuk over probleemoplossing als u problemen ondervindt bij gebruik van het apparaat.
- De termen die in deze gebruikershandleiding worden gebruikt, worden uitgelegd in het hoofdstuk met de woordenlijst.
- De afbeeldingen in deze gebruikershandleiding zijn afhankelijk van de opties en het model, en komen mogelijk niet helemaal overeen met het door u gekochte apparaat.
- De schermafbeeldingen/sommige menu's in deze gebruikershandleiding kunnen afwijken van hoe deze op uw computer worden weergegeven; dit is afhankelijk van de firmware/het stuurprogramma van uw computer.
- De procedures in deze gebruikershandleiding zijn voornamelijk gebaseerd op Windows 7.

Afspraken

Sommige in deze gebruikershandleiding gebruikte termen zijn verwisselbaar:

- Document is synoniem met origineel.
- Papier is synoniem met materiaal of afdrukmetaal.
- Apparaat verwijst naar printer of multifunctionele printer.

Algemene pictogrammen



Pictogram	Tekst	Beschrijving
	Waarschuwing	Gebruikt om gebruikers te waarschuwen voor de mogelijkheid op persoonlijk letsel.
	Opgepast	Biedt gebruikers informatie om het apparaat te beschermen tegen mogelijke mechanische schade of defecten.
	Opmerking	Biedt aanvullende informatie of gedetailleerde uitleg over een functie of voorziening van het apparaat.

Veiligheidsinformatie

Deze waarschuwingen en voorzorgen moeten eventuele beschadigingen aan uw apparaat en verwondingen aan uzelf of anderen voorkomen. Lees deze instructies aandachtig voor u het apparaat in gebruik neemt. Bewaar dit document goed nadat u het hebt gelezen.

Belangrijke veiligheidssymbolen

Verklaring van alle pictogrammen en symbolen in dit hoofdstuk

	Waarschuwing	Gevaren of onveilige praktijken die ernstig letsel of de dood kunnen veroorzaken.
	Opgepast	Gevaren of onveilige praktijken die een klein letsel of eigendomsschade kunnen veroorzaken.
	NIET proberen.	

Bedrijfsomgeving

Waarschuwing



Niet gebruiken als de stekker beschadigd is of als het stopcontact niet geaard is.

Dit kan een elektrische schok of brand veroorzaken.



Plaats niets op het apparaat (water, kleine metalen of zware voorwerpen, kaarsen, brandende sigaretten, enzovoort).

Dit kan een elektrische schok of brand veroorzaken.

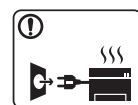

- Als het apparaat oververhit raakt, komt er rook uit, maakt het vreemde geluiden of verspreidt het vreemde geuren. Schakel onmiddellijk de stroomschakelaar uit en koppel het apparaat los.

- De gebruiker moet bij het stopcontact kunnen om in geval van nood de stekker uit het stopcontact te kunnen trekken.

Dit kan een elektrische schok of brand veroorzaken.



Buig het netsnoer niet en plaats er geen zware voorwerpen op.

Het trappen op of beknellen van het netsnoer door een zwaar voorwerp kan een elektrische schok of brand veroorzaken.



Haal de stekker niet uit het stopcontact door aan het netsnoer te trekken; trek de stekker er niet uit met natte handen.

Dit kan een elektrische schok of brand veroorzaken.

Veiligheidsinformatie

Opgepast

	Haal de stekker uit het stopcontact tijdens onweer of als u het apparaat niet gebruikt. Dit kan een elektrische schok of brand veroorzaken.
	Opgelet, het papieruitvoer gebied is heet. U kunt brandwonden oplopen.
	Als het apparaat is gevallen of als de behuizing beschadigd lijkt, koppelt u het apparaat volledig los en roept u de hulp in van een gekwalificeerd technicus. Zo niet kan dit een elektrische schok of brand veroorzaken.
	Als het apparaat niet goed werkt nadat u deze instructies hebt uitgevoerd, koppelt u het apparaat volledig los en roept u de hulp in van een gekwalificeerd technicus. Zo niet kan dit een elektrische schok of brand veroorzaken.
	Probeer de stekker niet in het stopcontact te forceren als hij er moeilijk ingaat. U riskeert een elektrische schok. Neem contact op met een elektricien om het stopcontact te vervangen.
	Voorkom dat huisdieren op het netsnoer, de telefoonkabel of de kabel naar de computer bijten. Dit kan een elektrische schok of brand veroorzaken en/of uw huisdier verwonden.

Bedieningswijze

Opgepast

	Trek het papier niet uit de printer tijdens het afdrukken. Dit kan het apparaat beschadigen.
	Houd uw hand niet tussen het apparaat en de papierlade. U kunt letsel oplopen.
	Wees voorzichtig wanneer u papier vervangt of vastgelopen papier verwijdert. Nieuw papier heeft scherpe randen die snijwonden kunnen veroorzaken.
	Bij het afdrukken van grote hoeveelheden kan de onderzijde van het uitvoergebied heet worden. Houd kinderen uit de buurt. Zij kunnen brandwonden oplopen.
	Gebruik geen tang of scherpe metalen voorwerpen om vastgelopen papier te verwijderen. Dit kan het apparaat beschadigen.
	Vermijd het stapelen van te veel papier in de papieruitvoerlade. Dit kan het apparaat beschadigen.

Veiligheidsinformatie



Blokkeer de ventilatieopening niet of duw er geen voorwerpen in.

Hierdoor kunnen onderdelen warm worden en kan er brand ontstaan of kan het apparaat beschadigd raken.



Het gebruik van sturingen of instellingen of het uitvoeren van procedures die afwijken van deze hier vermeld kan resulteren in gevaarlijke blootstelling aan straling.



Het apparaat wordt gevoed via het netsnoer.

Om de stroom uit te schakelen, trekt u het netsnoer uit het stopcontact.

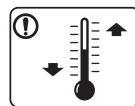

Plaats de machine in een omgeving die voldoet aan de gestelde specificaties voor werkingstemperatuur en vochtigheid.

Gebruik het apparaat niet bij vriestemperaturen of nadat het pas vanuit een plaats met vriestemperaturen werd verplaatst. Dit kan het apparaat beschadigen. Gebruik het apparaat alleen wanneer de interne apparaattemperatuur zich binnen de bedrijfstemperatuur- en vochtigheidsspecificaties bevindt.

Dit kan de afdrukkwaliteit negatief beïnvloeden en het apparaat beschadigen.

zie "Algemene specificaties" op pagina 374.

Installatie/verplaatsen



Waarschuwing

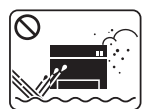

Plaats het apparaat niet in een stoffige of vochtige ruimte of op een plek waar water lekt.

Dit kan een elektrische schok of brand veroorzaken.

Veiligheidsinformatie

Opgepast



Schakel de stroom uit en maak alle kabels los voordat u het apparaat verplaatst. De onderstaande informatie bevat slechts aanbevelingen gebaseerd op het apparaatgewicht. Wanneer u vanwege uw medische conditie niet kunt tillen, til het apparaat dan niet op. Voor veilig tillen moet u anderen vragen om u te helpen en het apparaat altijd met het juiste aantal personen optillen.

Til vervolgens het apparaat op deze wijze op:

- Een apparaat dat minder dan 20 kg weegt, mag door één persoon worden opgetild.
- een apparaat dat 20 - 40 kg weegt, moet door twee personen worden opgetild.
- een apparaat dat meer dan 40 kg weegt, moet door vier of meer personen worden opgetild.

Het apparaat zou kunnen vallen en verwondingen of schade veroorzaken.

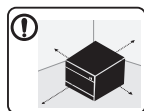

Kies een locatie met een vlakke ondergrond en voldoende ventilatie voor het apparaat. Houd ook rekening met een ruimte die nodig is voor het deksel en de laden.

De ruimte moet goed geventileerd zijn en het apparaat mag niet worden blootgesteld aan direct zonlicht, hitte en vocht.



Wanneer u het apparaat langdurig gebruikt of een groot aantal pagina's in een niet-geventileerde ruimte afdruckt, kan de lucht vervuild raken en schadelijk worden voor uw gezondheid. Plaats het apparaat in een goed geventileerde ruimte of open regelmatig een raam om schone lucht binnen te laten.



Plaats het apparaat niet op een onstabiel of schuin oppervlak. Het apparaat zou kunnen vallen en verwondingen of schade veroorzaken.



Gebruik alleen telefoondraad van Nr. 26 AWG^a of, indien nodig, een grotere telefoondraad.

Zo niet kan het apparaat beschadigd raken.



Sluit het netsnoer aan op een geaard stopcontact. Zo niet kan dit een elektrische schok of brand veroorzaken.



Gebruik voor een veilige bediening het netsnoer dat met uw apparaat werd meegeleverd. Als u een snoer gebruikt dat langer is dan 2 meter voor een apparaat van 110V, moet het snoer minstens 16 AWG dik zijn.



Zo niet kan het apparaat beschadigd raken en een elektrische schok of brand veroorzaken.



Dek het apparaat niet af en plaats het niet in een slecht geventileerde ruimte, zoals een kast.

Als het apparaat niet voldoende wordt geventileerd, kan er brand ontstaan.



Veiligheidsinformatie





	<p>Sluit niet te veel apparaten op hetzelfde stopcontact of verlengsnoer aan.</p> <p>Dit kan de prestaties verminderen en een elektrische schok of brand veroorzaken.</p>
	<p>Het apparaat moet aangesloten worden op een spanningsbron met hetzelfde energieniveau als op het label.</p> <p>Als u niet zeker bent en het spanningsniveau wilt controleren, neemt u contact op met de elektriciteitsmaatschappij.</p>

a. AWG: American Wire Gauge

Onderhoud/controle

Opgepast

	<p>Trek het netsnoer van het apparaat uit het stopcontact als u de binnenkant van het apparaat wilt reinigen. Reinig uw apparaat niet met benzeen, verdunningsmiddel of alcohol, en spuit geen water in het apparaat.</p> <p>Dit kan een elektrische schok of brand veroorzaken.</p>
	<p>Zorg ervoor dat het apparaat niet werkt als u verbruiksartikelen in het apparaat vervangt of de binnenkant schoonmaakt.</p> <p>U kunt letsel oplopen.</p>

	<p>Houd reinigingsproducten uit de buurt van kinderen. Kinderen kunnen letsel oplopen.</p>
	<p>U mag het apparaat niet zelf demonteren, herstellen of weer in elkaar steken.</p> <p>Dit kan het apparaat beschadigen. Neem contact op met een professioneel technicus als het apparaat gerepareerd moet worden.</p>
	<p>Volg de richtlijnen uit de gebruikershandleiding die met het apparaat werd meegeleverd om het apparaat te reinigen en te bedienen.</p> <p>Zo niet, dan kunt u het apparaat beschadigen.</p>
	<p>Houd het netsnoer en het contactoppervlak van de stekker stof- en watervrij.</p> <p>Zo niet kan dit een elektrische schok of brand veroorzaken.</p>
	<ul style="list-style-type: none">• Verwijder geen kleppen of beveiligingselementen die vastgeschroefd zijn.• Fixeereenheden mogen alleen worden hersteld door een gekwalificeerde servicemedewerker. Reparatie door niet-gekwalificeerde technici kan brand of elektrische schokken veroorzaken.• Dit apparaat mag alleen worden hersteld door een medewerker van de technische dienst van Samsung.

Veiligheidsinformatie

Gebruik van verbruiksartikelen

Opgepast

	Haal de tonercassette niet uit elkaar. Tonerstof kan gevaarlijk zijn bij inademing of opname.
	Verbrand geen verbruiksartikelen zoals een tonercassette of fixeereenheid. Dit kan een explosie of onbeheersbare brand veroorzaken.
	Houd kinderen uit de buurt van de plaats waar u verbruiksartikelen (bijvoorbeeld tonercassettes) bewaart. Tonerstof kan gevaarlijk zijn bij inademing of opname.
	Het gebruik van gerecycleerde verbruiksartikelen, zoals toner, kan het apparaat beschadigen. Bij schade als gevolg van het gebruik van gerecycleerde verbruiksartikelen zullen er reparatiekosten worden aangerekend.



Volg de onderstaande instructies voor verbruiksartikelen die tonerstof bevatten (tonercartridge, cassette voor gebruikte toner, beeldeenheid, enzovoort).

- Volg de instructies voor verwijdering wanneer u de verbruiksartikelen weggooit. Raadpleeg de plaatselijke verkoper voor verwijderingsinstructies.
- De verbruiksartikelen mogen niet gewassen worden.
- Gebruik de cassette voor gebruikte toner niet opnieuw nadat u deze hebt geleegd.

Als u de bovenstaande instructies niet opvolgt, kan dit resulterende defecten in het apparaat of verontreiniging van het milieu. De garantie dekt geen kosten die zijn veroorzaakt door nalatigheid van de gebruiker.



Als er tonerstof op uw kleding terechtkomt, moet u geen warm water gebruiken.

Door warm water hecht de toner zich aan de stof. Gebruik altijd koud water.



Zorg ervoor dat er geen tonerstof op uw lichaam of kledij terechtkomt bij het vervangen van de tonercassette of het verwijderen van vastgelopen papier.

Tonerstof kan gevaarlijk zijn bij inademing of opname.

Apparaatoverzicht

Onderdelen

Het werkelijke onderdeel kan verschillen van de onderstaande illustratie. Sommige onderdelen kunnen afhankelijk van de omstandigheden afwijken.

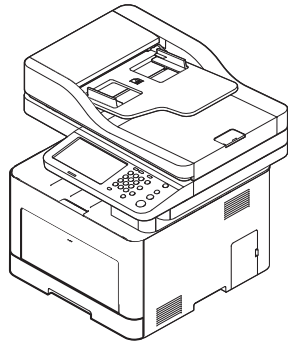

Apparaat

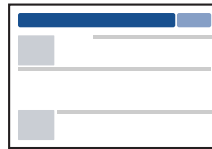

Beknopte installatiehandleiding

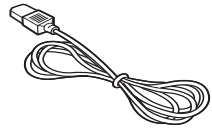

Netsnoer

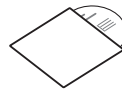

Software-cd^a

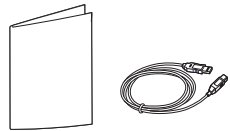

Div. accessoires^b

a. De software-cd bevat de stuurprogramma's van de printer, de gebruikershandleiding en softwaretoepassingen.

b. Diverse, bij uw printer geleverde accessoires kunnen verschillen per land van aankoop en specifiek model.

Apparaatoverzicht

Voorkant

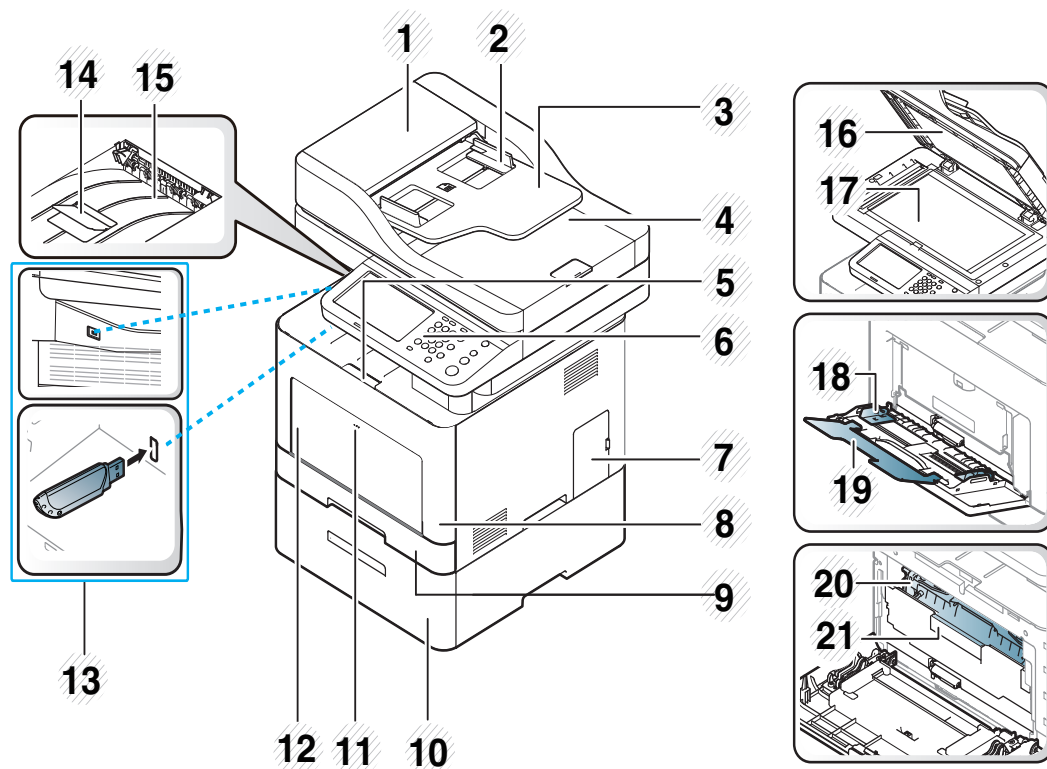

4	Uitvoerlade dubbele scandocumentinvoer	15	Uitvoerlade
5	Druk-ontgrendeling van de voorklep	16	Scannerdeksel
6	Bedieningspaneel	17	Glasplaat van de scanner
7	Klep bedieningsbord	18	Papierbreedtegeleiders op de multifunctionele lade
8	Voorklep	19	Multifunctionele ondersteuningslade
9	Lade 1	20	Tonercassette
10	Optionele lade ^a	21	Handgreep van tonercassette
11	Push-release van multifunctionele lade		

a. Dit is een optionele functie.

1	Dubbele scandocumentinvoerklap	12	Multifunctionele lade
2	Breedtegeleiders dubbele scandocumentinvoer	13	USB-geheugenpoort
3	Invoerlade dubbele scandocumentinvoer	14	Uitvoersteunlade

Apparaatoverzicht

Achterkant

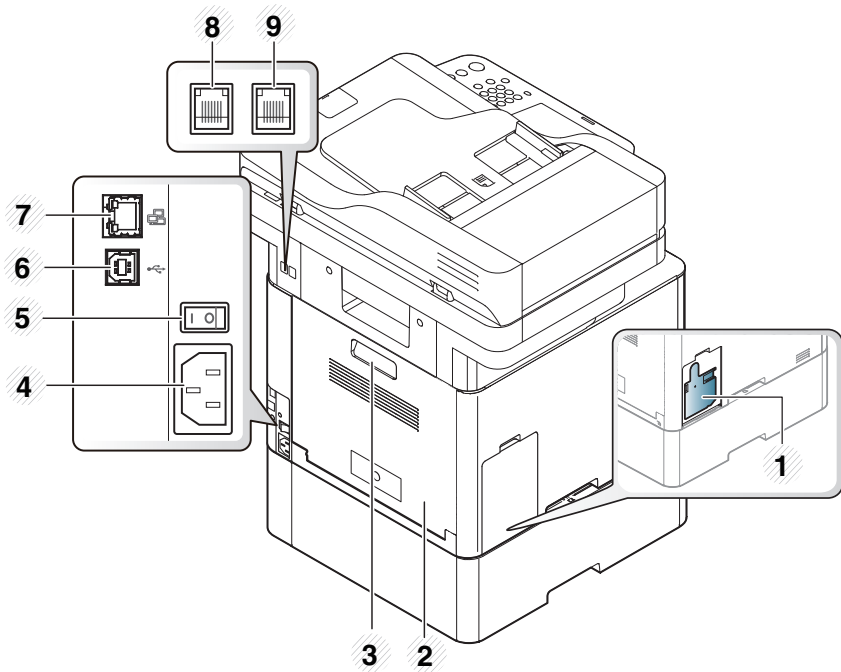

1	Cassette voor gebruikte toner
2	Achterklep
3	Handvat achterklep
4	Aansluiting netsnoer
5	Aan/Uit-schakelaar
6	USB-poort
7	Netwerkpoot
8	Telefoonkabelaansluiting (LINE)
9	Uitgang voor extra telefoontoestel (EXT.)

Overzicht van het bedieningspaneel

Bedieningspaneel

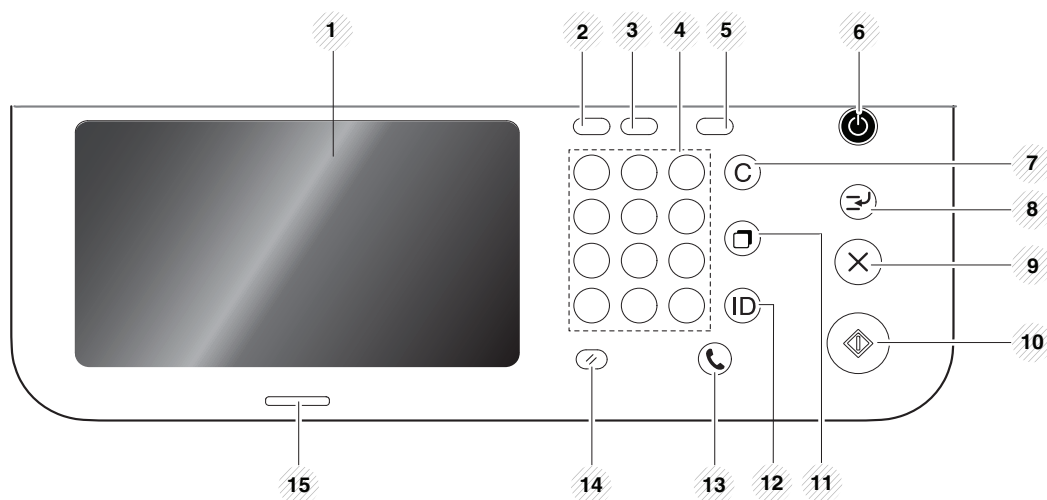

1	Weergavescherm	Toont de huidige apparaatstatus en geeft meldingen weer tijdens het gebruik. U kunt de menu's eenvoudig instellen via het weergavescherm.
2	Job Status	Toont lopende taken, taken in wachtrij, voltooide taken, actuele foutcode of beveiligde taken.
3	Counter	Toont hoeveel papier er is verbruikt (zie "Knop Counter" op pagina 29).
4	Numeric keypad	Om nummers te kiezen en alfanumerieke tekens in te voeren. U kunt ook de nummerwaarde voor documentenkopieën of andere opties invoeren.
5	Eco	Eco-modus inschakelen. Overschakelen naar de eco-modus voor het besparen van toner en papier, alleen bij afdrukken en kopiëren via een pc (zie "Knop Eco" op pagina 29).

6	Power / Wake Up	Hiermee schakelt u het apparaat in of uit. Wanneer de blauwe LED aan is, is het apparaat ingeschakeld en kunt u het gebruiken. Als u het apparaat wilt uitschakelen, houdt u deze knop ten minste 3 seconden ingedrukt. Druk op Ja wanneer het venster verschijnt waarin om een bevestiging wordt gevraagd.
7	Clear	Hiermee verwijdert u tekens uit het bewerkingsgebied.
8	Interrupt	Stopt een lopende taak voor een dringende kopieertaak.
9	Stop	Hiermee kunt u op elk moment een taak onderbreken. Er verschijnt een pop-upvenster op het scherm waarin de huidige taak wordt weergegeven zodat de gebruiker deze kan stoppen of voortzetten.
10	Start	Hiermee start u een taak.
11	Redial/Pause	Hiermee kiest u het laatst verzonden faxnummer of ontvangen nummervooraf, of voegt u een pauze (-) in een faxnummer in, in de bewerkingsmodus.
12	Afmelden	Hiermee kan de gebruiker zich afmelden.
13	On Hook Dial	Wanneer u op deze knop drukt, kunt u een kiestoon horen. Voer vervolgens het faxnummer in. Dit is vergelijkbaar met bellen via de telefoonluidspreker.
14	Reset	Hiermee worden de huidige apparaatinstellingen hersteld.
15	Status-LED	Geeft de status van uw apparaat aan (zie "Informatie over de LED's" op pagina 25).



Gebruik alleen uw vingers op het weergavescherm. U kunt het scherm beschadigen als u een scherpe pen of iets anders gebruikt.

Het apparaat inschakelen



Gebruik het meegeleverde netsnoer voor het apparaat. Anders kan het apparaat worden beschadigd of kan er brand ontstaan.

1

Sluit de printer eerst op de netvoeding aan.

Als het apparaat een aan/uit-schakelaar heeft, zet u de schakelaar aan.

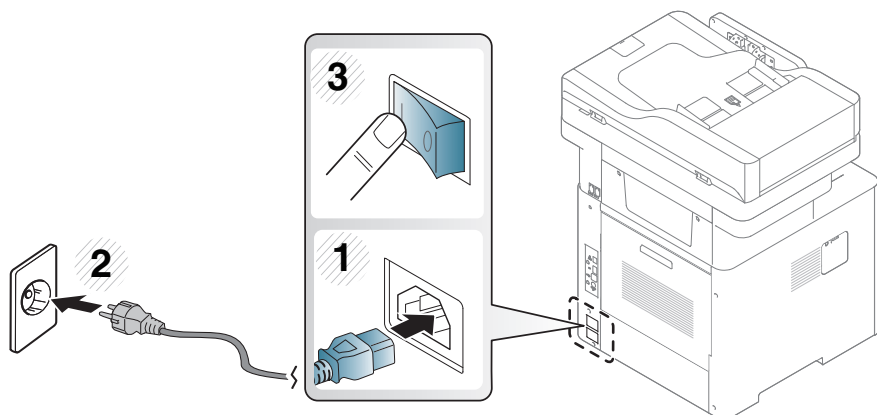

2

De stroom wordt automatisch ingeschakeld.



U kunt het apparaat ook inschakelen door op de knop  (**Power / Wake Up**) te drukken.



- Sommige onderdelen in het apparaat kunnen heet zijn wanneer de printer aanstaat of net een taak heeft afgedrukt. Let op dat u zich niet verbrandt wanneer u aan de binnenkant van het apparaat werkt.
- Demonteer het apparaat niet wanneer het aanstaat of aangesloten is. U zou een elektrische schok kunnen krijgen.
- Het rechtstreeks uitschakelen van het apparaat met de stroomschakelaar kan problemen veroorzaken met de harde schijf in het apparaat.

Informatie over de LED's

De kleur van de status-LED geeft de huidige status van het apparaat aan.



- Afhankelijk van het model of land zijn enkele LED's mogelijk niet beschikbaar (zie "Overzicht van het bedieningspaneel" op pagina 23).
- Zie de foutmelding en de bijbehorende instructies om de fout op te lossen (zie "Problemen oplossen" op pagina 325).
- U kunt de fout ook oplossen met de tips in het programmavenster Samsung-printerstatus (zie "Samsung-printerstatus gebruiken" op pagina 288).
- Neem contact op met een medewerker van de klantenservice als het probleem zich blijft voordoen.

Status-LED

De kleur van de status-LED geeft de huidige status van het apparaat aan.

Status	Omschrijving		
Uit	<ul style="list-style-type: none">• Het apparaat is offline.• Het apparaat bevindt zich in energiebesparende modus. Wanneer er gegevens binnenkomen of een toets wordt ingedrukt, gaat het apparaat automatisch online.		
Blauw	Aan	Het apparaat is online en klaar voor gebruik.	
	Knipperen	Fax	Het apparaat is faxen aan het verzenden of bezig met ontvangen.
		Kopie	Het apparaat is bezig met het kopiëren van documenten.
		Scan	Het apparaat is bezig met het scannen van documenten.
Afdrukk.	<ul style="list-style-type: none">• Als de LED langzaam knippert, ontvangt het apparaat gegevens van de computer.• Wanneer de status-LED snel knippert, is het apparaat bezig met afdrukken.		

Informatie over de LED's

Status		Omschrijving
Oranje	Aan	<ul style="list-style-type: none">• De beeldeenheid is aan het einde van zijn gebruiksduur. Verwijder de oude beeldeenheid en plaats een nieuwe.• De levensduur van de tonercassette^a is geheel leeg. Verwijder de oude tonercassette en plaats een nieuwe.• Er is een papierstoring opgetreden (zie "Papierstoringen verhelpen" op pagina 327).• De klep is open. Sluit de klep.• De papierlade is leeg. Plaats papier in de lade (zie "Papier in de lade plaatsen" op pagina 81).• Het apparaat is gestopt als gevolg van een ernstige fout. Lees de melding op het display (zie "Informatie over displaymeldingen" op pagina 341).• De toneropvangbak is niet in het apparaat geïnstalleerd of de toneropvangbak is vol (zie "De cassette voor gebruikte toner vervangen" op pagina 310).
	Knipperen	<ul style="list-style-type: none">• Er is een kleine storing opgetreden en het apparaat wacht tot het probleem is verholpen. Lees de melding op het display (zie "Informatie over displaymeldingen" op pagina 341). Als het probleem is opgelost, gaat het apparaat door met de eerder gestopte taak.• De levensduur van de tonercassette^a, beeldeenheid of toneropvangbak nadert zijn einde. Bestel een nieuwe tonercassette, beeldeenheid of cassette voor gebruikte toner. U kunt de afdrukkwaliteit tijdelijk verbeteren door de toner te herverdelen.

a. De geschatte gebruiksduur van een cassette geeft aan hoeveel afdrucken er gemiddeld nog met de tonercassette kunnen worden gemaakt conform ISO/IEC 19798. Het aantal pagina's kan worden beïnvloed door de omgevingsvoorwaarden, de tijd tussen afdruktaken en het type en formaat van het afdrukmateriaal. Er kan wat toner achterblijven in de cassette, ook als de oranje LED brandt en de printer stopt met afdrucken.



Controleer het bericht op het display. Volg de instructies in het bericht of raadpleeg het hoofdstuk over toneropvangbak (zie "Informatie over displaymeldingen" op pagina 341). Neem contact op met een medewerker van de klantenservice als het probleem zich blijft voordoen.

Informatie over de LED's

Aan/uit-LED

De kleur van de status-LED geeft de huidige status van het apparaat aan.

Status		Omschrijving
Uit		Het apparaat is offline.
Blauw	Aan	<ul style="list-style-type: none">• Het apparaat is online en klaar voor gebruik.• Het apparaat bevindt zich in energiebesparende modus. Wanneer er gegevens binnenkomen of op een scherm wordt gedrukt, gaat het apparaat automatisch online.



Controleer het bericht op het display. Volg de instructies in het bericht of raadpleeg het hoofdstuk over toneropvangbak (zie "Informatie over displaymeldingen" op pagina 341). Neem contact op met een medewerker van de klantenservice als het probleem zich blijft voordoen.

Scherm en nuttige knoppen

Weergavescherm

Met het weergavescherm op het bedieningspaneel kan het apparaat op gebruiksvriendelijke wijze worden bediend. Als u drukt op het home-pictogram (🏠) op het scherm wordt het weergavescherm weergegeven. De afbeelding op het beeldscherm in deze gebruikershandleiding kan, afhankelijk van de opties of het model, van uw apparaat afwijken.



- Als u naar het volgende weergavescherm wilt schakelen, drukt u op de pijl rechts of sleept u met de vinger langs het weergavescherm.
- De gebruikers van het apparaat moeten afhankelijk van de verificatie-instelling een id en wachtwoord invoeren. In dit geval kan het apparaat alleen worden gebruikt door een gemachtigde gebruiker die op het apparaat is geregistreerd met een id en wachtwoord. Neem contact op met de beheerder van het apparaat.

- **Kopie:** hiermee opent u het menu **Kopie** (zie "Kopiëren" op pagina 126).
- **Fax:** hiermee opent u het menu **Fax** (zie "Faxen" op pagina 161).
- **Opgeslagen doc.:** hiermee opent u het menu **Opgeslagen doc.** (zie "Informatie over het scherm Opgeslagen documenten" op pagina 229).
- **Gedeelde map:** hiermee opent u het menu **Gedeelde map** (zie "Informatie over het scherm Gedeelde map" op pagina 226).
- **Scan nr Email:** hiermee opent u het menu **Scan nr Email** (zie "Scannen en per e-mail verzenden" op pagina 142).

- **Scannen naar server:** hiermee opent u het menu **Scannen naar server** (zie "Scannen en verzenden via SMB/FTP" op pagina 145).
- **Scan nr pc:** hiermee opent u het menu **Scan nr pc** (zie "Scannen en per e-mail verzenden" op pagina 142).
- **Scan n. gedeelde map:** hiermee opent u het menu **Scan n. gedeelde map** (zie "Informatie over het scherm Gedeelde map" op pagina 226).



- **Snel kopiëren:** hiermee opent u het menu **Snel kopiëren** (zie "Snel kopiëren" op pagina 131).
- **kopie ID:** hiermee opent u het menu **kopie ID** (zie "Identiteitskaart kopiëren" op pagina 132).
- **USB:** hiermee opent u het menu **USB**. Wanneer er een USB-geheugenapparaat in de USB-geheugenpoort van uw apparaat plaatst, wordt **USB** geactiveerd op het weergavescherm (zie "Informatie over het USB-scherm" op pagina 231).

Scherm en nuttige knoppen

- **Naar USB scannen:** hiermee opent u het menu **Naar USB scannen**. Wanneer er een USB-geheugenapparaat in de USB-geheugenpoort van uw apparaat plaatst, wordt **Naar USB scannen** geactiveerd op het weergavescherm (zie "Scannen en verzenden naar een USB/gedeelde map" op pagina 150).
- **Machine instellen:** U kunt door de huidige apparaatinstellingen bladeren of deze veranderen (zie "Apparaatinstellingen" op pagina 244).



Bepaalde menu's kunnen uitsluitend worden geconfigureerd door een gemachtigde gebruiker waarvoor de beheerder een ID en een wachtwoord op het apparaat heeft geregistreerd. Wanneer het apparaat daarom vraagt, voert u het ID en wachtwoord in.

- **Samsung Cloud:** Samsung Cloud Printer moet geregistreerd zijn om dit menu te kunnen gebruiken. Neem voor meer informatie contact op met uw plaatselijke Samsung-dealer of de winkel waar u uw apparaat kocht.
- **SmarThru Workflow:** Om dit menu te gebruiken moet SmarThru WorkFlow zijn geïnstalleerd. Neem voor meer informatie contact op met uw plaatselijke Samsung-dealer of de winkel waar u uw apparaat kocht.

Knop Counter

Als u op de knop **Counter** op het bedieningspaneel drukt, kunt u het aantal afdrucken zien.

Als u **Apparaat** selecteert, kunt u het aantal afdrucken per apparaat zien. Een impressie verwijst doorgaans naar een enkele zijde van een vel en niet naar een enkelzijdige afdruk.

- **Totaal gebruik:** toont het totaal aantal afdrucken.
- **Gebruik verzenden:** toont het aantal verzonden afbeeldingen via e-mail, server, etc.
- **Gebr. verz. Faxen (PSTN):** toont het aantal verzonden faxen.

Als u **Gebruiker** selecteert, kunt u het gebruik, de limiet en het resterend gebruik per gebruiker zien.

Knop Eco

Met de ecofunctie kunt u afdrukbronnen besparen en milieuvriendelijker kopiëren. Wanneer u op de knop **Eco** drukt, wordt de eco-modus op het apparaat in- of uitgeschakeld. Als de ecomodus aan is, ziet u de ecoafbeelding () op bepaalde functies. Bepaalde opties van de functies zijn in de ecomodus niet beschikbaar.

Scherm en nuttige knoppen



- Alleen de beheerders hebben toegang tot de **Eco-instellingen** in **Machine instellen** (zie "Eco-instellingen" op pagina 261).
- Als het apparaat om een wachtwoord voor de ecomodus vraagt, moet u het wachtwoord invoeren. Neem contact op met uw beheerder.
- De knop **Eco** wordt alleen geactiveerd voor de menu's **Kopie** en **Snel kopiëren**.

Status		Beschrijving
Uit		Het apparaat bevindt zich niet in de Eco-modus.
Groen	Aan	Het apparaat bevindt zich in de Eco-modus.

Knop Job Status

Als u op de knop **Job Status** drukt, wordt de lijst met lopende taken, taken in wachtrij en voltooid taken weergegeven.

Huidige taak

Toont de lijst van taken die worden uitgevoerd en die in de wachtrij staan.

Als u op de naam van de taak drukt, wordt er meer gedetailleerde informatie getoond.

- **Nee:** toont de volgorde van de taken.
- **Type taak:** toont het taaktype, zoals afdruk, kopie, fax, etc.
- **Taaknaam:** toont de naam van de taak.
- **Gebruiker:** toont de naam van de taakeigenaar.
- **Status:** toont de huidige status van elke taak.
- **Niv. verhogen:** Geeft een hogere prioriteit aan een geselecteerde taak in de lijst wanneer er veel taken in de wachtrij staan. De geselecteerde taak kan geen hogere prioriteit krijgen dan een taak die al wordt uitgevoerd.



Afhankelijk van de status van de taak kunt u de knop **Niv. verhogen** niet gebruiken.

- **Taak vasthouden:** houdt een geselecteerde taak in de lijst.



Afhankelijk van de status van de taak kunt u de knop **Taak vasthouden** niet gebruiken.

- **Verwijd.:** verwijdert de geselecteerde taak uit de lijst.

Scherm en nuttige knoppen

Taak voltooid

Toont de lijst van voltooide taken.

Als u op de naam van de taak drukt, wordt er meer gedetailleerde informatie getoond.

- **Nee:** toont de volgorde van de taken.
- **Type taak:** toont het taaktype, zoals afdruk, kopie, fax, etc.
- **Taaknaam:** toont de naam van de taak.
- **Gebruiker:** toont de naam van de taakeigenaar.
- **Status:** toont de status van elke voltooide taak.

Beveiligde taak

Toont de lijst van beveiligde taken die de gebruiker in het printerstuurprogramma heeft ingesteld (zie "Afdrukmodus" op pagina 103). U moet de in het printerstuurprogramma ingestelde **ID** en het **Wachtwoord** invoeren.

- **Nee:** toont de volgorde van de taken.
- **Type taak:** toont het type van de taak.
- **Taaknaam:** toont de naam van de taak.
- **Gebruiker:** toont de naam van de taakeigenaar.

- **Detail:** toont de gedetailleerde informatie van de geselecteerde taak. U kunt ook het aantal kopieën wijzigen door op **Instellingen wijzigen** te drukken.
- **Bewer.:** wijzigt de **Taaknaam** van de geselecteerde taak.
- **Verwijd.:** hiermee verwijdert u de geselecteerde taak uit de lijst.
- **Afdrukk.:** drukt de geselecteerde taak uit de lijst af.
- **Sluiten:** sluit het taakstatusvenster.

Actief bericht

toont eventuele foutberichten en codes die zijn opgetreden.

- **Nee:** toont de volgorde van de berichten.
- **Apparaatstatusbericht:** Toont de foutmeldingen voor de huidige fouten in het apparaat.
- **Foutcode:** toont de code van het foutbericht.
- **Detail:** toont de gedetailleerde informatie van de geselecteerde taak.
- **Sluiten:** sluit het taakstatusvenster.

Scherm en nuttige knoppen

Knop Onderbreken

Als u op de knop **Interrupt** () drukt, gaat het apparaat in de onderbrekingsmodus, hetgeen betekent dat de actuele afdruktaak wordt stopgezet voor een urgente kopieertaak. Wanneer de spoedeisende kopieertaak is voltooid, wordt de vorige taak hervat.

Status		Omschrijving
Uit		Het apparaat bevindt zich niet in de onderbrekingsmodus.
Groen	Aan	Het apparaat bevindt zich in onderbrekingsmodus.

Informatie over het pop-uptoetsenbord

U kunt alfabetische tekens, cijfers of speciale symbolen invoeren met behulp van het pop-uptoetsenbord op het weergavescherm. Het gaat om een normaal toetsenbord voor een optimale gebruiksvriendelijkheid.

Als u het invoergebied waar u tekens moet invoeren aanraakt, verschijnt het toetsenbord op het scherm. Het toetsenbord is het standaard toetsenbord met weergave van kleine letters.



2. Installatie van de software

Dit hoofdstuk geeft stap voor stap instructies voor het installeren van het apparaatstuurprogramma. Lees dit hoofdstuk goed door om de verschillende installatiemethodes te gebruiken.

- **Het stuurprogramma installeren** **35**
- **Het stuurprogramma opnieuw installeren** **39**



Het stuurprogramma installeren

Een lokale printer is een printer die via een USB-kabel rechtstreeks op uw computer is aangesloten. Als uw apparaat met een netwerk is verbonden, slaat u de onderstaande stappen over en gaat u verder met de installatie van het stuurprogramma voor een netwerkapparaat (zie "Installeren van een stuurprogramma over het netwerk" op pagina 51).



- Het installatievenster in deze Gebruikershandleiding kan verschillen afhankelijk van het apparaat en de gebruikte interface.
- Gebruik alleen een USB-kabel die korter is dan 3 meter.

Het stuurprogramma installeren

Windows

- 1 Controleer of de printer op uw computer is aangesloten en ingeschakeld is.
- 2 Plaats de meegeleverde software-cd in uw cd-romstation.

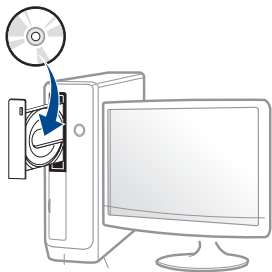

Als het installatievenster niet verschijnt, klikt u op **Start > Alle programma's > Toebehoren > Uitvoeren**.

Typ X:\Setup.exe, waarbij u "X" vervangt door de letter van uw cd-rom-station en klik op **OK**.

- Voor Windows 8:

Als het installatievenster niet wordt weergegeven, gaat u naar **Charms(charms)** en selecteert u **Zoeken > Apps(App)** en zoekt u **Uitvoeren**. Typ X:\Setup.exe, waarbij u 'X' vervangt door de letter van uw cd-romstation, en klik op **OK**.

Als het pop-upvenster **Tik om te kiezen wat met deze schijf moet gebeuren** wordt weergegeven, klikt u op het venster en selecteert u **Run Setup.exe**.

- 3 Controleer en accepteer de installatie-overeenkomst in het installatievenster en klik op **Volgende**.
- 4 Selecteer **USB** op het scherm **Type printerverbinding** en klik op **Volgende**.
- 5 Volg de instructies in het installatievenster.

Vanaf het Startscherm van Windows 8



- Het V4-stuurprogramma wordt automatisch gedownload van Windows Update als uw computer verbinding heeft met internet. Als dit niet het geval is, kunt u het V4-stuurprogramma handmatig downloaden van de Samsung-website, www.samsung.com > zoek uw product > Support of downloads.
- U kunt de app Samsung Printer Experience downloaden van de Windows Store. Als u de Windows Store(Store) wilt gebruiken, hebt u een Microsoft-account nodig.
 - 1 Selecteer vanuit de balk **Charms(charms)** de optie **Zoeken**.
 - 2 Klik op **Store(Store)**.
 - 3 Zoek naar en klik op **Samsung Printer Experience**.
 - 4 Klik op **Installeer**.

Het stuurprogramma installeren

- Als u het stuurprogramma installeert met de meegeleverde software-cd, wordt het V4-stuurprogramma niet geïnstalleerd. Als u het V4-stuurprogramma wilt gebruiken in het **Bureaublad**scherm, kunt u het downloaden van de Samsung-website, www.samsung.com > zoek uw product > Support of downloads.
- Als u de managementhulpmiddelen voor printers van Samsung wilt installeren, moet u deze installeren met de meegeleverde software-cd.

- 1 Zorg ervoor dat uw computer is ingeschakeld en verbonden met internet.
- 2 Zorg ervoor dat het apparaat is ingeschakeld.
- 3 Sluit de computer en het apparaat aan met een USB-kabel.
Het stuurprogramma wordt automatisch geïnstalleerd via **Windows Update**.

Mac

- 1 Controleer of de printer op uw computer is aangesloten en ingeschakeld is.
- 2 Plaats de meegeleverde software-cd in uw cd-romstation.
- 3 Selecteer het CD-ROM-volume dat verschijnt in **vindfunctie**.

- 4 Dubbelklik op het pictogram **Software installeren**.
- 5 Lees de licentieovereenkomst en vink het vakje akkoord voor installatie aan.
- 6 Klik op **Volgende** en volg de instructies in het installatievenster.

Linux

Om de printersoftware te onderzoeken, moet u softwarepakketten voor Linux downloaden van de Samsung-website (<http://www.samsung.com> > zoek uw product > Ondersteuning of Downloads).

Het Unified Linux-stuurprogramma installeren



U moet zich aanmelden als supergebruiker (root) om de printersoftware te installeren. Als u geen supergebruiker bent, neemt u contact op met uw systeembeheerder.

- 1 Controleer of de printer op uw computer is aangesloten en ingeschakeld is.
- 2 Kopieer het **Unified Linux Driver**-pakket naar uw systeem.

Het stuurprogramma installeren

- 3 Open het terminalprogramma en ga naar de map waarnaar u het pakket hebt gekopieerd.
- 4 Pak het pakket uit.
- 5 Ga naar de map **uld**.
- 6 Voer de opdracht **'./install.sh'** uit (als u niet bent aangemeld als root, voert u de opdracht uit met **'sudo': 'sudo ./install.sh'**)
- 7 Ga verder met de installatie.
- 8 Start het hulpprogramma voor afdrukken nadat de installatie is voltooid (ga naar **System > Administration > Printing** of voer de opdracht **'system-config-printer'** uit in het terminalprogramma).
- 9 Klik op de knop **Add**.
- 10 Selecteer uw printer.
- 11 Klik op de knop **Forward** om de printer aan het systeem toe te voegen.

Het stuurprogramma opnieuw installeren

Als het printerstuurprogramma niet naar behoren werkt, volg dan de onderstaande stappen om het stuurprogramma opnieuw te installeren.

Windows

- 1 Controleer of de printer op uw computer is aangesloten en ingeschakeld is.
- 2 Selecteer in het menu **Start** achtereenvolgens **Programma's** of **Alle programma's** > **Samsung Printers** > **Samsung Printer-software deïnstalleren**.
 - Voor Windows 8:
 - 1 Selecteer vanuit de balk Charms de optie **Zoeken** > **Apps(App)**.
 - 2 Zoek naar en klik op **Configuratiescherm**.
 - 3 Klik op **Programma's en onderdelen**
 - 4 Klik met de rechtermuisknop op het stuurprogramma dat u wilt deïnstalleren en kies **Installatie ongedaan maken**.
 - 5 Volg de instructies in het venster.
- 3 Volg de instructies in het installatievenster.

- 4 Plaats de software-cd in uw cd-rom-station en installeer het stuurprogramma opnieuw (zie "Het stuurprogramma installeren" op pagina 35).

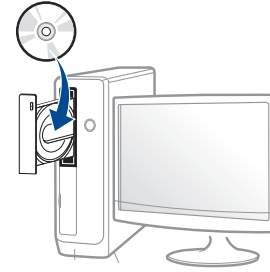

Vanaf het Startscherm van Windows 8

- 1 Controleer of de printer op uw computer is aangesloten en ingeschakeld is.
- 2 Klik op de tegel **Samsung-printersoftware deïnstalleren** in het Startscherm.
- 3 Volg de instructies in het venster.



- Als u geen tegel voor Samsung-printersoftware kunt vinden, deïnstalleert u vanuit de bureaubladmodus.
- Als u de hulpmiddelen voor printermanagement van Samsung wilt deïnstalleren vanuit het **Startscherm**, klikt u met de rechtermuisknop op het programma dat u wilt **Installatie ongedaan maken** > **Installatie ongedaan maken** en volgt u de instructie in het venster.

Het stuurprogramma opnieuw installeren

Mac

Als het printerstuurprogramma niet correct werkt, maakt u de installatie van het stuurprogramma ongedaan en installeert u het opnieuw.

- 1 Open de map **Programma's > Samsung > Printer Software Uninstaller**.
- 2 Klik op **Doorgaan** om de printersoftware te deïnstalleren.
- 3 Selecteer het programma dat u wilt verwijderen en klik op **Installatie ongedaan maken**.
- 4 Voer het wachtwoord in en klik op **OK**.
- 5 Klik na het deïnstalleren op **Sluiten**.



Als een apparaat al is toegevoegd, kunt u het verwijderen via **Printerconfiguratie** of **Afdrukken en faxen**.

Linux

Als het printerstuurprogramma niet correct werkt, maakt u de installatie van het stuurprogramma ongedaan en installeert u het opnieuw.

- 1 Open het **Terminal**programma.
- 2 Ga naar de map **uld** van het uitgekakte **Unified Linux Driver**-pakket.
- 3 Voer de opdracht **'./uninstall.sh'** uit (als u niet bent aangemeld als root, voert u de opdracht uit met **'sudo': 'sudo ./uninstall.sh'**)
- 4 Ga door met het verwijderen van het stuurprogramma.



3. Een via een netwerk aangesloten apparaat gebruiken

Dit hoofdstuk geeft u stap voor stap instructies voor het instellen van de netwerkomgeving voor u het apparaat in gebruik neemt. U moet bekend zijn met de termen die gebruikt worden in de instructies voor het instellen van de netwerkomgeving. Raadpleeg de woordenlijst voor termen die u niet begrijpt ("Verklarende woordenlijst" op pagina 408).

- **Netwerkomgeving** 42
- **Toegang tot netwerkinstellingen** 43
- **Netwerkinstellingen (TCP/IP)** 44
- **Het IP-adres instellen** 46
- **Installeren van een stuurprogramma over het netwerk** 51
- **Installatie van draadloos netwerk (optioneel)** 60

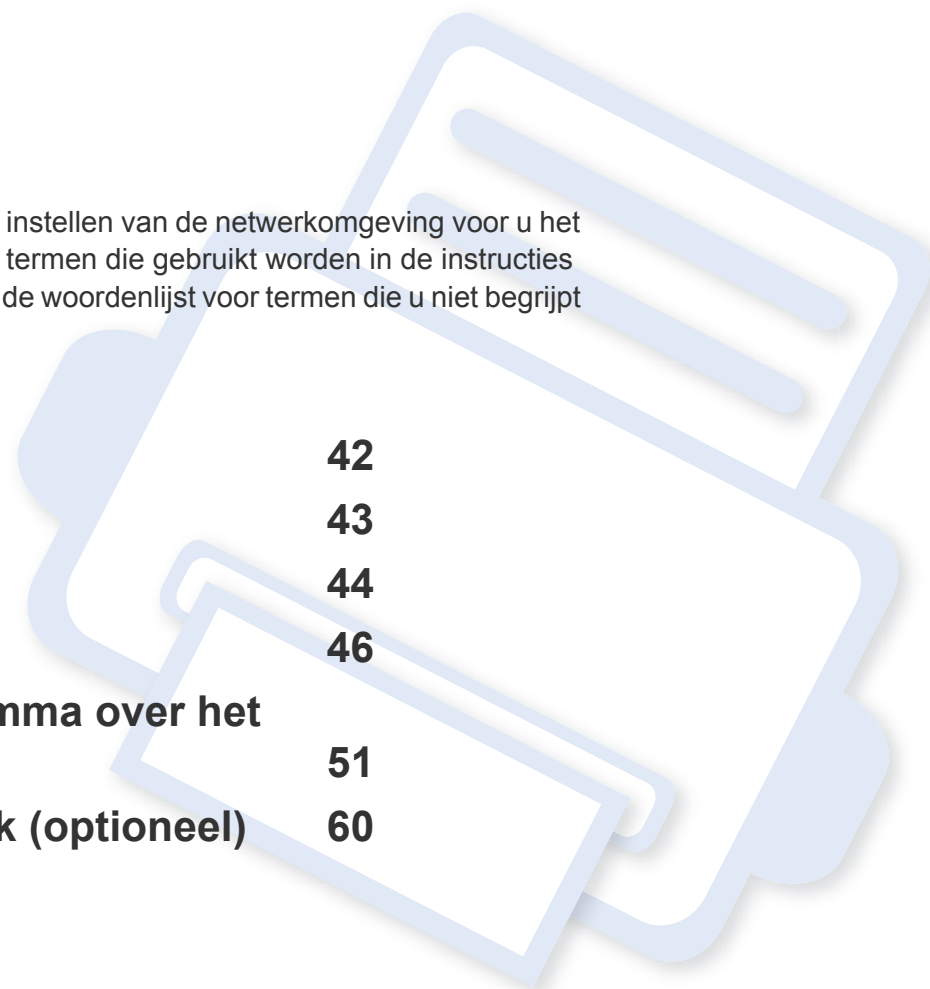

Netwerkomgeving

U kunt het netwerk gebruiken nadat u een netwerkkabel hebt aangesloten op de desbetreffende poort op uw computer.

U moet de netwerkprotocollen op het apparaat installeren om het als netwerkprinter te kunnen gebruiken. U kunt de basisnetwerkinstellingen opgeven via het bedieningspaneel van het apparaat.

De volgende tabel toont de netwerkomgevingen die door het apparaat worden ondersteund:

Items	Specificaties
Netwerkinterface	<ul style="list-style-type: none">• Ethernet 10/100/1000 Base-TX bedraad LAN• 802.11b/g/n draadloos LAN ^a
Netwerkbesturingssysteem	<ul style="list-style-type: none">• Windows® XP Service Pack 3, Windows Server® 2003, Windows Vista®, Windows® 7/8, Windows Server® 2008 R2• Diverse Linux-besturingssystemen• Mac OS X 10.6-10.10• UNIX OS

Items	Specificaties
Netwerkprotocollen	<ul style="list-style-type: none">• TCP/IPv4• DHCP, BOOTP• DNS, WINS, Bonjour, SLP, UPnP• Standard TCP/IP Printing(RAW), LPR, IPP, WSD• SNMPv 1/2/3, HTTP, IPSec• TCP/IPv6 (DHCP, DNS, RAW, LPR, SNMPv 1/2/3, HTTP, IPSec)
Draadloze netwerkbeveiliging ^a	<ul style="list-style-type: none">• Verificatie: Open Syst., Ged. Sleutel, WPA Privé, WPA2 Privé (PSK)• Codering: WEP64, WEP128, TKIP, AES

a. Optioneel apparaat

Toegang tot netwerkinstellingen

- 1 Zorg ervoor dat de Ethernet-kabel op uw apparaat is aangesloten.
- 2 Druk op **Apparaatinst.** > **Netwerkinstell.** op het scherm.
- 3 Selecteer de gewenste optie. Het volgende scherm verschijnt als de optie alleen beschikbaar is voor de beheerder.

Voer **ID**, **Wachtwoord** en **Domein** in met behulp van het pop-up-toetsenbord dat verschijnt wanneer u op een veld drukt.



- Voer het ID en wachtwoord in die u hebt ingesteld toen u het apparaat voor de eerste keer inschakelde: **Initiële instellingen** (zie "Initiële instellingen" op pagina 262).
- U kunt ook de knop **Recente gebruikers** gebruiken om een onlangs gebruikte ID te vinden, en de knop **Lijst met domeinen** gebruiken om het domein in de opgeslagen lijst van het apparaat te vinden.
- Als u zich aanmeldt, ziet u de ID van de aangemelde gebruiker op het scherm.

- 4 Druk op **OK**.

Netwerkinstellingen (TCP/IP)

Als u uw apparaat op een netwerk aansluit moet u eerst de TCP/IP-instellingen voor het apparaat configureren. De onderstaande instellingen zijn de vereiste basisinstellingen voor het gebruik van uw apparaat als een netwerkapparaat. U kunt TCP/IP, DNS-server, TCP/IPv6, Ethernet en de methodes voor het toewijzen van IP-adressen instellen.

Ethernet

U kunt de Ethernet-instellingen instellen.

Druk op **Apparaatinst.** > **Netwerkinstell.** > **Ethernet** op het scherm.



U hebt ook toegang tot deze functie via de SyncThru™ Web Service. Open de webbrowser vanaf uw netwerkcomputer en voer het IP-adres van uw apparaat in (zie "Tabblad Instellingen" op pagina 274).

- **Ethernet:** U kunt de Ethernetpoort inschakelen/uitschakelen.
- **Snelheid:** kies de snelheid voor Ethernet.
- **MAC-adres:** toont het Mac-adres van het apparaat.

TCP/IP-protocol

U kunt de IPv4-instellingen instellen.

Druk op **Apparaatinst.** > **Netwerkinstell.** > **TCP/IP** > **TCP/IPv4** op het scherm.



U hebt ook toegang tot deze functie via de SyncThru™ Web Service. Open de webbrowser vanaf uw netwerkcomputer en voer het IP-adres van uw apparaat in (zie "Tabblad Instellingen" op pagina 274).

IP-instelling

U kunt de methode voor het toewijzen van IP-adressen kiezen.

- **Statisch:** selecteer om het IP-adres/subnetmasker/gatewayadres handmatig in te voeren.
- **BOOTP:** het IP-adres/subnetmasker/gatewayadres worden automatisch toegewezen door de BOOTP-server.
- **DHCP:** het IP-adres/subnetmasker/gatewayadres worden automatisch toegewezen door de DHCP-server.

Netwerkinstellingen (TCP/IP)

DNS-configuratie

U kunt de DNS-server configureren.

- **Hostnaam:** voer de hostnaam in. U kunt maximaal 63 tekens invoeren. De standaardinstelling is "**SEC[MAC address]**".
- **Domeinnaam:** voer de domeinnaam in. U kunt maximaal 128 tekens invoeren.
- **Primaire DNS-server:** voer het adres van de DNS-server in dat u als primair adres wilt gebruiken.
- **Secundaire DNS-server:** voer het adres van de DNS-server in dat u als alternatief adres wilt gebruiken.
- **Dynamische DNS-registratie:** Als u dit wilt gebruiken, schakelt u het selectievakje (of de selectievakjes) voor dynamische DNS-registratie in. Als deze optie is ingeschakeld, registreert het apparaat de host- en domeinnaam dynamisch op geconfigureerde DNS-servers. Als deze optie is ingeschakeld en DHCP is geselecteerd, worden de DHCP FQDN-opties automatisch uitgeschakeld.

WINS (Windows Internet Name Service)

U kunt de WNS-server configureren. WINS wordt gebruikt door het Windows-besturingssysteem. Selecteer deze optie.

Het IP-adres weergeven

U kunt het apparaat instellen om het IP-adres op de meldingsbalk weer te geven. Als u deze optie selecteert, wordt het IP-adres in de meldingsbalk weergegeven.

Het IP-adres instellen

Als u uw apparaat op een netwerk aansluit moet u eerst de TCP/IP-instellingen voor het apparaat configureren. De onderstaande instellingen zijn de vereiste basisinstellingen voor het gebruik van uw apparaat als een netwerkapparaat. U kunt TCP/IP, DNS-server, TCP/IPv6, Ethernet en de methodes voor het toewijzen van IP-adressen instellen.

IPv4-configuratie



- Als uw apparaat geen netwerkverbinding ondersteunt, kunt u deze functie niet gebruiken (zie "Achterkant" op pagina 22).
- U kunt de TCP/IPv4-configuratie ook vanaf het bedieningspaneel instellen.
- TCP/IPv6 wordt door dit programma niet ondersteund.

Eerst moet u een IP-adres instellen voor het beheren van en afdrucken via het netwerk. In de meeste gevallen wordt een IP-adres automatisch toegewezen via een DHCP-server (Dynamic Host Configuration Protocol Server) die zich in het netwerk bevindt.

IPv4-configuratie met het programma SetIP (Windows)

Voordat u het programma SetIP gebruikt, moet u de firewall van de computer uitschakelen via **Configuratiescherm > Beveiligingscentrum > Windows Firewall**.



De onderstaande instructies kunnen afwijken voor uw model.

- 1 Download de software van de website van Samsung. Pak de software vervolgens uit en installeer deze op uw computer. (<http://www.samsung.com> > zoek uw product > Ondersteuning of Downloads).
- 2 Volg de instructies in het installatievenster.
- 3 Sluit het apparaat op het netwerk aan met een netwerkkabel.
- 4 Schakel het apparaat in.
- 5 In het menu **Start** van Windows selecteert u **Alle programma's > Samsung Printers > SetIP > SetIP**.
- 6 Klik op het pictogram  (derde van links) in het scherm SetIP om het TCP/IP-configuratievenster te openen.

Het IP-adres instellen

- 7 Voer de nieuwe apparaatgegevens in het configuratievenster in. In een bedrijfsintranet moeten deze gegevens mogelijk worden toegewezen door een netwerkbeheerder voordat u verder kunt gaan.

 Zoek het MAC-adres in het **netwerkconfiguratie rapport** en voer het hier in (zonder dubbele punten) (zie "Andere instellingen" op pagina 248). Bijvoorbeeld: 00:15:99:29:51:A8 wordt dus 0015992951A8.

- 8 Klik op **Apply** en vervolgens op **OK**. Het **Netwerkconfiguratie rapport** wordt automatisch op het apparaat afgedrukt. Bevestig dat alle instellingen juist zijn.

IPv4-configuratie met het programma SetIP (Mac)

Voordat u het programma SetIP gebruikt, moet u de firewall van de computer uitschakelen via **Systeemvoorkeuren > Beveiliging** (of **Beveiliging en privacy**) > **Firewall**.

- 1 Download de software van de website van Samsung. Pak de software vervolgens uit en installeer deze op uw computer. (<http://www.samsung.com> > zoek uw product > Ondersteuning of Downloads).
- 2 Schakel het apparaat in.
- 3 Voer de gedownloade **SetIP**-toepassing uit.

- 4 Klik op het pictogram  (derde van links) in het scherm SetIP om het TCP/IP-configuratievenster te openen.

- 5 Voer de nieuwe apparaatgegevens in het configuratievenster in. In een bedrijfsintranet moeten deze gegevens mogelijk worden toegewezen door een netwerkbeheerder voordat u verder kunt gaan.

 Zoek het MAC-adres in het **netwerkconfiguratie rapport** en voer het hier in (zonder dubbele punten) (zie "Andere instellingen" op pagina 248). Bijvoorbeeld: 00:15:99:29:51:A8 wordt dus 0015992951A8.

- 6 Klik op **Apply** en vervolgens op **OK**. Het **Netwerkconfiguratie rapport** wordt automatisch op het apparaat afgedrukt. Bevestig dat alle instellingen juist zijn.

IPv4-configuratie met het programma SetIP (Linux)

Voordat u het programma SetIP gebruikt, moet u de firewall van de computer uitschakelen via **System Preferences** or **Administrator**.

 De volgende instructies kunnen verschillen per model of besturingssysteem.

Het IP-adres instellen

- 1 Download het programma SetIP vanaf de website van Samsung en pak het programma uit.
- 2 Dubbelklik op het bestand **SetIPApplet.html** in de map **cdroot/Linux/noarch/at_opt/share/utls**.
- 3 Klik hier om het venster TCP/IP Configuration te openen.
- 4 Voer de nieuwe apparaatgegevens in het configuratievenster in. In een bedrijfsintranet moeten deze gegevens mogelijk worden toegewezen door een netwerkbeheerder voordat u verder kunt gaan.

 Zoek het MAC-adres in het **netwerkconfiguratie**rapport en voer het hier in (zonder dubbele punten) (zie "Andere instellingen" op pagina 248). Bijvoorbeeld: 00:15:99:29:51:A8 wordt dus 0015992951A8.

- 5 Het **Netwerkconfiguratie**rapport wordt automatisch op het apparaat afgedrukt.

IPv6-configuratie

 **IPv6** wordt alleen juist ondersteund in Windows Vista of latere versies.

Via het bedieningspaneel

IPv6 activeren



Het openen van de menu's kan verschillen per model (zie "Menuoverzicht" op pagina 239).

- 1 Druk op **Apparaatinst.** > **Netwerkinstell.** > **TCP/IP** > **TCP/IPv6** op het scherm.
- 2 Druk op het keuzerondje in het weergavescherm om de optie te activeren.
- 3 Zet het apparaat uit en weer aan.



Als u het printerstuurprogramma installeert, moet u niet zowel IPv4 als IPv6 configureren. We raden aan om IPv4 of IPv6 te configureren.

DHCPv6 adresconfiguratie

Als uw netwerk gebruikmaakt van een DHCPv6-server kunt u een van de volgende opties instellen voor standaard dynamische host-configuratie.

Het IP-adres instellen

- 1 Druk op **Apparaatinst.** > **Netwerkinstell.** > **TCP/IP** > **TCP/IPv6** op het scherm.
- 2 Druk op **DHCPv6-configuratie**.
- 3 Selecteer de gewenste vereiste waarde.
 - **Always Enable DHCP** : gebruik DHCPv6 altijd, ook als de router er niet om vraagt.
 - **DHCP nooit gebruiken**: gebruik DHCPv6 nooit, ook niet als een router erom vraagt.
 - **Gebruik DHCP zoals aangegeven door een router** Gebruik DHCPv6 alleen wanneer een router erom vraagt.

Via de SyncThru™ Web Service

IPv6 activeren

- 1 Open een webbrowser in Windows, zoals Internet Explorer. Typ het IP-adres van het apparaat (<http://xxx.xxx.xxx.xxx>) in het adresveld en druk op de Enter-toets of klik op **Ga naar**.
- 2 Voer de **id** en het **Password** in.

Gebruik dezelfde aanmeldings-id, hetzelfde wachtwoord en hetzelfde domein als bij de aanmelding op het apparaat (zie "Aanmelden" op pagina 244).



Zie "Tabblad Beveiliging" op pagina 275 als u een nieuwe gebruiker wilt maken of als u het wachtwoord wilt wijzigen.

- 3 Wanneer het venster **SyncThru™ Web Service** wordt geopend, plaatst u de muisaanwijzer op **Settings** bovenaan in de menublak en klikt u op **Network Settings**.
- 4 Klik op **TCP/IPv6** in het linkerdeelvenster van de website.
- 5 Schakel het selectievakje **IPv6 Protocol** in om IPv6 te activeren.
- 6 Klik op de knop **Apply**.
- 7 Zet het apparaat uit en weer aan.



- U kunt ook DHCPv6 instellen.
- Ga als volgt te werk om het IPv6-adres handmatig in te stellen: Schakel het selectievakje **Manual Address** in. Vervolgens wordt het tekstvak **Address/Prefix** geactiveerd. Voer de rest van het adres in (bijv. 3FFE:10:88:194::**AAAA**. "A" is de hexadecimaal 0 tot 9, A tot F).

Het IP-adres instellen

IPv6-adresconfiguratie

- 1 Start een webbrowser zoals Internet Explorer die IPv6-adressering als URL ondersteunt.
- 2 Selecteer een van de IPv6-adressen (**Link-local Address**, **Stateless Address**, **Stateful Address**, **Manual Address**) uit het **netwerkconfiguratie**rapport (zie "Andere instellingen" op pagina 248).
 - **Link-local Address**: zelfgeconfigureerde lokale IPv6-adressen (adres begint met FE80).
 - **Stateless Address**: automatisch door een netwerkrouter geconfigureerd IPv6-adres.
 - **Stateful Address**: Door een DHCPv6-server geconfigureerd IPv6-adres.
 - **Manual Address**: Door de gebruiker handmatig geconfigureerd IPv6-adres.
- 3 Voer de IPv6-adressen in (bijv. `http://[FE80::215:99FF:FE66:7701]`).



De adressen moeten tussen vierkante haakjes ("[]") worden geplaatst.

Installeren van een stuurprogramma over het netwerk

U moet de printerstuurprogrammasoftware voor afdrucken installeren. De software omvat stuurprogramma's, toepassingen en andere ondersteunende programma's.

Controleer of de netwerkinstallatie voor uw apparaat is voltooid. Sluit alle toepassingen op uw computer af voordat u met de installatie begint.

Installeren van een stuurprogramma over het

Windows

- 1 Controleer of het apparaat met het netwerk is verbonden en ingeschakeld is. Het IP-adres van uw apparaat moet bovendien zijn ingesteld.
- 2 Plaats de meegeleverde software-cd in uw cd-romstation.

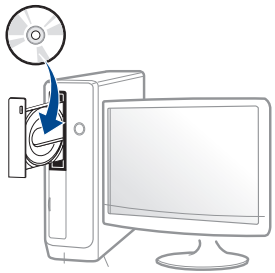

Als het installatievenster niet verschijnt, klikt u op **Start > Alle programma's > Toebehoren > Uitvoeren**.

Typ **X:\Setup.exe**, waarbij u "X" vervangt door de letter van uw cd-rom-station en klik op **OK**.

- Voor Windows 8:
Als het installatievenster niet wordt weergegeven, gaat u naar **Charms(charms)** en selecteert u **Zoeken > Apps(App)** en zoekt u **Uitvoeren**. Typ **X:\Setup.exe**, waarbij u 'X' vervangt door de letter van uw cd-romstation, en klik op **OK**.
Als het pop-upvenster **Tik om te kiezen wat met deze schijf moet gebeuren** wordt weergegeven, klikt u op het venster en selecteert u **Run Setup.exe**.

- 3 Controleer en accepteer de installatie-overeenkomst in het installatievenster. Klik daarna op **Volgende**.
- 4 Selecteer **Netwerk** in het scherm **Type printerverbinding**. Klik daarna op **Volgende**.
- 5 Volg de instructies in het installatievenster.

Vanaf het Startscherm van Windows 8



- Het V4-stuurprogramma wordt automatisch gedownload van Windows Update als uw computer verbinding heeft met internet. Als dit niet het geval is, kunt u het V4-stuurprogramma handmatig downloaden van de Samsung-website, www.samsung.com > zoek uw product > Ondersteuning of Downloads.
- U kunt de app **Samsung Printer Experience** downloaden van de Windows Store. Als u de Windows Store(Store) wilt gebruiken, hebt u een Microsoft-account nodig.
 - a Selecteer vanuit de balk **Charms(charms)** de optie **Zoeken**.
 - b Klik op **Store(Store)**.
 - c Zoek naar en klik op **Samsung Printer Experience**.
 - d Klik op **Installeer**.

Installeren van een stuurprogramma over het

- Als u het stuurprogramma installeert met de meegeleverde software-cd, wordt het V4-stuurprogramma niet geïnstalleerd. Als u het V4-stuurprogramma wilt gebruiken in het **Bureaubladscherm**, kunt u het downloaden van de Samsung-website, www.samsung.com > zoek uw product > Ondersteuning of Downloads.
- Als u de managementhulpmiddelen voor printers van Samsung wilt installeren, moet u deze installeren met de meegeleverde software-cd.

- 1 Controleer of het apparaat met het netwerk is verbonden en ingeschakeld is. Het IP-adres van uw apparaat moet bovendien zijn ingesteld.
- 2 Ga naar **Charms(charms)**, selecteer **Instellingen > Pc-instellingen wijzigen > Apparaten**.
- 3 Klik op **Een apparaat toevoegen**.
De gedetecteerde apparaten worden op het scherm weergegeven.
- 4 Klik op de modelnaam of de hostnaam die u wilt gebruiken.

 U kunt een netwerkconfiguratie-rapport afdrukken vanaf het bedieningspaneel van het apparaat, waarop de hostnaam van het huidige apparaat wordt weergegeven.

- 5 Het stuurprogramma wordt automatisch geïnstalleerd via **Windows Update**.

De modus installatie op de achtergrond

De modus installatie op de achtergrond is een installatiemethode die geen tussenkomst van de gebruiker vereist. Zodra u met de installatie start, worden het stuurprogramma van het apparaat en de software automatisch op uw computer geïnstalleerd. U kunt de installatie op de achtergrond ook starten door **/s** of **/S** in het opdrachtvenster te typen.

Opdrachtregelparameters

De volgende tabel geeft opdrachten weer die kunnen worden gebruikt in het opdrachtvenster.



De volgende opdrachtregels zijn effectief en worden gehanteerd wanneer de opdracht gebruikt wordt met **/s** of **/S**. **/h**, **/H** of **/?** zijn uitzonderlijke opdrachten die alleen gebruikt kunnen worden.

Opdrachtregel	Definitie	Omschrijving
/s of /S	Start installatie op de achtergrond.	Hiermee worden apparaatstuurprogramma's geïnstalleerd zonder UI's op te roepen en zonder tussenkomst van de gebruiker.

Installeren van een stuurprogramma over het

Opdrachtregel	Definitie	Omschrijving
/p"<poortnaam>" of /P"<poortnaam>"	<p>Specificeert de printerpoort.</p> <p> Er wordt een netwerkpoort gemaakt aan de hand van de standaard TCP/IP-poortmonitor. Voor een lokale poort moet deze poort op het systeem bestaan voor deze door een opdracht wordt gespecificeerd.</p>	<p>De printerpoortnaam kan worden opgegeven als IP-adres, hostnaam, lokale USB-poortnaam, IEEE1284-poortnaam of netwerkpad.</p> <p>Voorbeeld:</p> <ul style="list-style-type: none"> • /p"xxx.xxx.xxx.xxx" waarin "xxx.xxx.xxx.xxx" staat voor het IP-adres van de netwerkprinter. /p"USB001", /P"LPT1:", /p"hostnaam" • /p"\\computer_name\shared_printer" of "\\xxx.xxx.xxx.xxx\shared_printer", waarbij "\\computer_name\shared_printer" of "\\xxx.xxx.xxx.xxx\shared_printer" het netwerkpad naar de printer vormt door twee slashes, de computernaam of het lokale IP-adres van de pc die de printer deelt op te geven, en de gedeelde naam van de printer.

Opdrachtregel	Definitie	Omschrijving
/a"<dest_path>" of /A"<dest_path>"	<p>Specificeert het doelpad voor de installatie.</p> <p> Het doelpad moet een volledig gekwalificeerd pad zijn.</p>	<p>Aangezien apparaatstuurprogramma's geïnstalleerd moeten worden op een voor het besturingssysteem specifiek pad, is deze opdracht alleen van toepassing op toepassingssoftware.</p>
/n"<Printernaam>" of /N"<Printernaam>"	<p>Specificeert de printernaam. De printerinstantie zal worden gemaakt conform de opgegeven printernaam.</p>	<p>Met deze parameter kunt u naar wens printerinstanties toevoegen.</p>

Installeren van een stuurprogramma over het

Opdrachtregel	Definitie	Omschrijving
/nd of /ND	Geeft de opdracht het geïnstalleerde stuurprogramma niet in te stellen als standaard apparaatstuurprogramma.	Het geeft aan dat het geïnstalleerde apparaatstuurprogramma niet het standaard apparaatstuurprogramma op uw systeem zal zijn als er meer dan een printerstuurprogramma is geïnstalleerd. Als er geen apparaatstuurprogramma op uw systeem is geïnstalleerd, is deze optie niet van toepassing omdat het Windows-besturingssysteem het geïnstalleerde printerstuurprogramma als standaardstuurprogramma zal instellen.

Opdrachtregel	Definitie	Omschrijving
/x of /X	Maakt gebruik van bestaande apparaatstuurprogramma bestanden om de printerinstantie te maken als deze al is geïnstalleerd.	Deze opdracht biedt een mogelijkheid om een printerinstantie te installeren die gebruikmaakt van geïnstalleerde printerstuurprogramma bestanden zonder een bijkomend stuurprogramma te installeren.
/up"<printernaam>" of /UP"<printernaam>"	Verwijdert alleen de opgegeven printerinstantie en niet de stuurprogramma bestand en.	Deze opdracht biedt een mogelijkheid om alleen de opgegeven printerinstantie van uw systeem te verwijderen zonder effect op andere printerstuurprogramma's. Hiermee zullen de printerstuurprogramma's niet van uw systeem worden verwijderd.
/d of /D	Verwijdert alle apparaatstuurprogramma's en toepassingen van uw systeem.	Deze opdracht verwijdert alle geïnstalleerde apparaatstuurprogramma's en toepassingssoftware van uw systeem.

Installeren van een stuurprogramma over het

Opdrachtregel	Definitie	Omschrijving
/v"<share name>" of /V"<share name>"	Deelt het geïnstalleerde apparaat en voegt andere platformstuurprogramma's toe voor Point & Print.	Alle ondersteunde apparaatstuurprogramma's van het Windows-besturingssysteem worden geïnstalleerd en gedeeld met de opgegeven <share name> voor Point & Print.
/o of /O	Opent de map Printers en faxapparaten na installatie.	Deze opdracht opent de map Printers en faxapparaten na installatie op de achtergrond.
/h, /H of /?	Toont het gebruik van de opdrachtregel.	

Mac

- 1 Controleer of de printer op uw computer is aangesloten en ingeschakeld is.
- 2 Plaats de meegeleverde software-cd in uw cd-romstation.
- 3 Selecteer het CD-ROM-volume dat verschijnt in **vindfunctie**.
- 4 Dubbelklik op het pictogram **Software installeren**.

- 5 Lees de licentieovereenkomst en vink het vakje akkoord voor installatie aan.
- 6 Klik op **Next**.
- 7 Selecteer **Netwerk** in het scherm Type printerverbinding.
- 8 Klik op **Next**.
- 9 Volg de instructies in het installatievenster.

Linux

Om de printersoftware te onderzoeken, moet u softwarepakketten voor Linux downloaden van de Samsung-website (<http://www.samsung.com> > zoek uw product > Ondersteuning of Downloads).

- 1 Controleer of het apparaat met uw netwerk is verbonden en ingeschakeld is. Het IP-adres van uw apparaat moet bovendien zijn ingesteld.
- 2 Kopieer het **Unified Linux Driver**-pakket naar uw systeem.
- 3 Open het terminalprogramma en ga naar de map waarnaar u het pakket hebt gekopieerd.
- 4 Pak het pakket uit.

Installeren van een stuurprogramma over het

- 5 Ga naar de map **uld**.
- 6 Voer de opdracht ” **./install.sh**“ uit (als u niet bent aangemeld als root, voert u de opdracht uit met “**sudo**” as “**sudo ./install.sh**”).
- 7 Ga verder met de installatie.
- 8 Start het hulpprogramma **Printing** nadat de installatie is voltooid (Ga naar **System > Administration > Printing** of voer de opdracht "**system-config-printer**" uit in het terminalprogramma).
- 9 Klik op de knop **Add**.
- 10 Selecteer **AppSocket/HP JetDirect** en voer het IP-adres van het apparaat in.
- 11 Klik op de knop **Forward** om de printer aan het systeem toe te voegen.

UNIX



- Controleer of uw printer het besturingssysteem UNIX ondersteunt, voordat u het UNIX-stuurprogramma installeert (zie "Besturingssysteem" op pagina 10).
- De commando's zijn gemarkeerd met "" . Wanneer u de commando's invoert, moet u geen "" typen.
- Sommige functies en optionele onderdelen zijn mogelijk niet beschikbaar afhankelijk van model of land (zie "Besturingssysteem" op pagina 10).

Om het UNIX-printerstuurprogramma te gebruiken moet u eerst het UNIX-printerstuurprogramma pakket installeren en vervolgens de printer instellen. U kunt het UNIX-printerstuurprogramma pakket downloaden van de website van Samsung (<http://www.samsung.com> > zoek uw product > Ondersteuning of Downloads).

Het UNIX-printerstuurprogramma pakket installeren

De installatieprocedure is identiek voor alle varianten van het bovengenoemde UNIX-besturingssysteem.

Installeren van een stuurprogramma over het

- 1 Download het UNIX-stuurprogrammapakket van de website van Samsung en pak het uit op uw computer.
- 2 Zorg dat u machtigingen voor de hoofdmap heeft.
"su -"
- 3 Kopieer het juiste stuurprogrammabestand naar de UNIX-computer.

 Raadpleeg de handleiding van uw UNIX-besturingssysteem voor meer informatie.

- 4 Pak het UNIX-printerstuurprogrammabestand uit.
Op IBM AIX gebruikt u bijvoorbeeld de volgende commando's:
"gzip -d < voor de pakketnaam in | tar xf -"
de uitgepakte map.
- 5 Voer het installatiescript uit.
"./install -i"
install is het installatiescriptbestand dat wordt gebruikt om het UNIX-printerstuurprogrammapakket te installeren/deïnstalleren.
Gebruik de opdracht "**chmod 755 install**" om de uitvoering van het installatiescript te machtigen.
- 7 Voer de opdracht "**./install -c**" uit om de resultaten van de installatie te controleren.

- 8 Voer "**installprinter**" uit vanaf de opdrachtregel. Hiermee wordt het venster van de wizard **Add Printer Wizard** geopend. Stel in dit venster de printer op de volgende manier in:



In sommige UNIX-besturingssystemen, zoals Solaris 10, zijn zojuist toegevoegde printers mogelijk niet ingeschakeld en/of kunnen geen taken ontvangen. In dat geval moet u de volgende twee opdrachten uitvoeren in de root-terminal:

"**accept <printer_name>**"

"**enable <printer_name>**"

De installatie van het printerstuurprogrammapakket ongedaan maken



Het hulpprogramma moet gebruikt worden om de geïnstalleerde printer uit het systeem te verwijderen.

- a Voer de opdracht "**uninstallprinter**" uit vanaf de terminal.
Hierdoor wordt **Uninstall Printer Wizard** geopend.
De geïnstalleerde printers verschijnen in de vervolgkeuzelijst.
- b Selecteer de printer die u wilt verwijderen.
- c Klik op **Delete** om de printer uit het systeem te verwijderen.

Installeren van een stuurprogramma over het

- d Voer de opdracht "**. /install -d**" uit om de installatie van het volledige pakket ongedaan te maken.
- e Voer de opdracht "**. /install -c**" uit om de resultaten van het verwijderen te controleren.

Gebruik de opdracht "**. /install -i**" om de binaire gegevens opnieuw te installeren.

De printer instellen

Voer "installprinter" uit vanaf de opdrachtregel om de printer toe te voegen aan uw UNIX-systeem. Hiermee wordt het venster van de wizard Printer toevoegen geopend. Stel in dit venster de printer op de volgende manier in:

- 1 Typ de naam van de printer.
- 2 Selecteer het juiste printermodel uit de lijst van modellen.
- 3 Voer een beschrijving in voor het type van uw printer in het veld **Type**. Dit is optioneel.
- 4 Geef in het veld **Description** een beschrijving van de printer op. Dit is optioneel.
- 5 Geef in het veld **Location** een beschrijving van de printer op.

- 6 Typ het IP-adres of de DNS-naam van de printer in het tekstvak **Device** voor netwerkprinters. Op IBM AIX met **jetdirect** kunt u alleen **Queue type** invoeren. U kunt geen numeriek IP-adres invoeren.
- 7 **Queue type** toont de verbinding als **lpd** of **jetdirect** in de overeenkomstige keuzelijst. Op Sun Solaris OS is bovendien een **usb** type beschikbaar.
- 8 Selecteer **Copies** om het aantal exemplaren in te stellen.
- 9 Schakel de optie **Collate** in om exemplaren gesorteerd af te drukken.
- 10 Schakel de optie **Reverse Order** in om exemplaren in omgekeerde volgorde af te drukken.
- 11 Schakel de optie **Make Default** in om deze printer in te stellen als standaardprinter.
- 12 Klik op **OK** om de printer toe te voegen.

Installatie van draadloos netwerk (optioneel)



- Als u op het apparaat een draadloos netwerk wilt gebruiken, controleert u de optielijsten en neemt u contact op met uw verkoper om de optie te bestellen (zie "Beschikbare accessoires" op pagina 301). Wanneer u een Wireless/NFC-kit (draadloze LAN-optie) koopt, installeert u de kit door de stappen te volgen in de meegeleverde gids van de Wireless-kit (draadloze LAN-optie). Na het installeren van de Wireless-kit (draadloze LAN-optie), stelt u het apparaat in om de functie te kunnen gebruiken.
- Controleer of uw apparaat een draadloos netwerk ondersteunt. Afhankelijk van het model is een draadloos netwerk mogelijk niet beschikbaar (zie "Functies per model" op pagina 10).

Draadloze netwerken vereisen een hoger beveiligingsniveau. Als u voor het eerst een toegangspunt installeert, worden een netwerknaam (SSID), het type beveiliging en een netwerk wachtwoord voor het netwerk gegenereerd. Vraag uw netwerkbeheerder om deze informatie voordat u verder gaat met de installatie van het apparaat.

Methoden voor het instellen van een draadloos netwerk

U kunt de instellingen van uw draadloze netwerk configureren vanaf het apparaat of de computer. Kies de instellingsmethode uit de onderstaande tabel.



- Sommige installatiemethoden voor het draadloze netwerk zijn mogelijk niet beschikbaar afhankelijk van het model of land.
- Het wordt ten strengste aangeraden dat u het wachtwoord instelt op Access Points (Toegangspunten). Als u het wachtwoord niet instelt op Acces Points (Toegangspunten) kunnen onbekende apparaten, waaronder pc's, smartphones en printers, mogelijk illegaal toegang krijgen. Raadpleeg de gebruikershandleiding Acces Points (Toegangspunten) voor de wachtwoordinstellingen.

Installatie van draadloos netwerk (optioneel)

Installatiemethode	Verbindingsmethode	Beschrijving & Gebruiksaanwijzing
Met toegangspunt	Via de computer	Zie "Instellen via USB-kabel (aanbevolen)" op pagina 64 voor Windows.
		Zie "Instellen via USB-kabel (aanbevolen)" op pagina 67 voor Mac.
		Zie "Een netwerkkabel gebruiken" op pagina 69.
	Vanaf het bedieningspaneel van het apparaat	Zie "Het menu WPS-instellingen gebruiken" op pagina 61.
Zie "Wi-Fi-netwerken gebruiken" op pagina 63.		
Wi-Fi Direct installeren		Zie "Wi-Fi Direct voor mobiel printen instellen" op pagina 71.

Het menu WPS-instellingen gebruiken

Als uw printer en een toegangspunt (of draadloze router) Wi-Fi Protected Setup™ (WPS) ondersteunen, kunt u de instellingen voor het draadloze netwerk eenvoudig zonder computer configureren via het menu **WPS Settings**.



- Als u het draadloze netwerk wilt gebruiken in de infrastructuurmodus, koppelt u de netwerkkabel los van het apparaat. Of u de knop **WPS (PBC)** gebruikt of het PIN-nummer invoert om verbinding te maken met het toegangspunt, hangt af van het toegangspunt (of de draadloze router) die u gebruikt. Raadpleeg de gebruikershandleiding bij het toegangspunt (of de draadloze router) dat u gebruikt voor meer informatie.
- Wanneer u de WPS-knop gebruikt om het draadloos netwerk in te stellen, kunnen de beveiligingsinstellingen wijzigen. Vergrendel de WPS-optie in de beveiligingsinstellingen van het huidige draadloze netwerk om dit te voorkomen. De naam van de optie kan verschillen afhankelijk van het toegangspunt (of draadloze router) dat/die u gebruikt.

Wat u nodig hebt

- Controleer of het toegangspunt (of de draadloze router) Wi-Fi Protected Setup™ (WPS) ondersteunt.
- Controleer of uw apparaat Wi-Fi Protected Setup™ (WPS) ondersteunt.
- Netwerkcomputer (alleen in de PIN-modus)

Installatie van draadloos netwerk (optioneel)

Uw type kiezen

Er zijn twee methoden waarmee u het apparaat kunt verbinden met een draadloos netwerk.

- Met de **Push Button Configuration (PBC)**-methode kunt u het apparaat een verbinding laten maken met een draadloos netwerk door te drukken op het menu **WPS Settings** op het bedieningspaneel van uw apparaat en op de WPS-knop (of PBC-knop) op een toegangspunt dat (of draadloze router die) Wi-Fi Protected Setup™ (WPS) ondersteunt.
- Bij de **PIN (Personal Identification Number)**-methode kunt u uw apparaat verbinding laten maken met een draadloos netwerk door de meegeleverde PIN-gegevens in te voeren op een toegangspunt dat (of draadloze router die) WPS (Wi-Fi Protected Setup™) ondersteunt.

WPS-verbinding maken

De fabrieksinstelling voor uw apparaat is de modus **PBC**. Deze wordt aanbevolen voor een gewone draadloze netwerkomgeving.

Aansluiten in PBC-modus



Voer de **id** en het **Password** in.

Gebruik dezelfde aanmeldings-id, hetzelfde wachtwoord en dezelfde domein als bij de aanmelding op het apparaat (zie "Aanmelden" op pagina 244). Zie "Tabblad Beveiliging" op pagina 275 als u een nieuwe gebruiker wilt maken of als u het wachtwoord wilt wijzigen.

- 1 Druk op **Apparaatinst. > Netwerkinstell.** op het scherm.
- 2 Klik op **Wi-Fi**.
- 3 Druk op **WPS > PBC**.
- 4 Druk op **Start**.
- 5 Druk op de knop **WPS (PBC)** op het toegangspunt (of de draadloze router).
- 6 Volg de instructies op het scherm.
De berichten worden weergegeven op het scherm.

Installatie van draadloos netwerk (optioneel)

Verbinding maken in PIN-modus



Voer de **id** en het **Password** in.

Gebruik dezelfde aanmeldings-id, hetzelfde wachtwoord en dezelfde domein als bij de aanmelding op het apparaat (zie "Aanmelden" op pagina 244). Zie "Tabblad Beveiliging" op pagina 275 als u een nieuwe gebruiker wilt maken of als u het wachtwoord wilt wijzigen.

- 1 Druk op **Apparaatinst.** > **Netwerkinstell.** op het scherm.
- 2 Klik op **Wi-Fi**.
- 3 Druk op **WPS > PIN**.
- 4 Druk op **Start**.
- 5 De achtcijferige PIN-code verschijnt op het display.
U moet binnen twee minuten de achtcijferige PIN-code invoeren op de computer die is aangesloten op het toegangspunt (of de draadloze router).
- 6 Volg de instructies op het scherm.
De berichten worden weergegeven op het scherm.

Wi-Fi-netwerken gebruiken

Voor u begint moet u de netwerknaam (SSID) van uw draadloos netwerk kennen, evenals de netwerksleutel als deze is gecodeerd. Deze gegevens zijn ingesteld toen het toegangspunt (of de draadloze router) werd geïnstalleerd. Raadpleeg uw netwerkbeheerder als u niet vertrouwd bent met de draadloze omgeving waarin u werkt.



Voer de **id** en het **Password** in.

Gebruik dezelfde aanmeldings-id, hetzelfde wachtwoord en dezelfde domein als bij de aanmelding op het apparaat (zie "Aanmelden" op pagina 244). Zie "Tabblad Beveiliging" op pagina 275 als u een nieuwe gebruiker wilt maken of als u het wachtwoord wilt wijzigen.

- 1 Druk op **Apparaatinst.** > **Netwerkinstell.** op het scherm.
- 2 Klik op **Wi-Fi-instellingen**.
- 3 Het apparaat geeft een lijst met beschikbare netwerken. Nadat een netwerk is geselecteerd, vraagt de printer naar de bijbehorende beveiligingscode.
- 4 Selecteer de gewenste Wi-Fi-netwerkoptie.

Installatie van draadloos netwerk (optioneel)

Instellen met Windows



Snelkoppeling naar programma **Samsung Easy Wireless Setup** zonder CD: Als u het printerstuurprogramma eenmaal hebt geïnstalleerd, hebt u zonder cd toegang tot het programma **Samsung Easy Wireless Setup** (zie "Managementhulpmiddelen gebruiken" op pagina 271).

Instellen via USB-kabel (aanbevolen)

Wat u nodig hebt

- Toegangspunt
- Netwerkcomputer
- Software-cd die bij het apparaat is geleverd
- Een apparaat met een daarop geïnstalleerde interface voor draadloze netwerken
- USB-kabel

Opzetten van de netwerkinfrastructuur

- 1 Controleer of de USB-kabel op het apparaat is aangesloten.
- 2 Zet de computer, het toegangspunt en het apparaat aan.

Installatie van draadloos netwerk (optioneel)

- 3 Plaats de meegeleverde software-cd in uw cd-romstation.

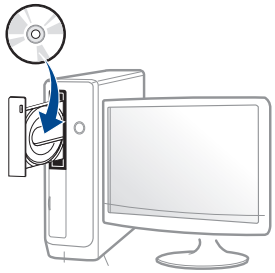

Als het installatievenster niet verschijnt, klikt u op **Start > Alle programma's > Toebehoren > Uitvoeren**.

Typ X:\Setup.exe, waarbij u "X" vervangt door de letter van uw cd-rom-station en klik op **OK**.

- Voor Windows 8:

Als het installatievenster niet wordt weergegeven, gaat u naar **Charms(charms)** en selecteert u **Zoeken > Apps(App)** en zoekt u **Uitvoeren**. Typ X:\Setup.exe, waarbij u 'X' vervangt door de letter van uw cd-romstation, en klik op **OK**.

Als het pop-upvenster **Tik om te kiezen wat met deze schijf moet gebeuren** wordt weergegeven, klikt u op het venster en selecteert u **Run Setup.exe**.

- 4 Controleer en accepteer de installatie-overeenkomst in het installatievenster. Klik daarna op **Volgende**.

- 5 Selecteer **Draadloos** in het scherm **Type printerverbinding**. Klik daarna op **Volgende**.

- 6 Selecteer in het scherm **Stelt u uw printer voor de eerste keer in?** de optie **Ja, ik wil het draadloze netwerk voor mijn printer instellen**. Klik daarna op **Volgende**.

Als uw printer al is verbonden met het netwerk, selecteert u **Nee, mijn printer is al verbonden met mijn netwerk**.

- 7 Na de zoekactie toont het venster de draadloze netwerkapparaten. Selecteer de naam (SSID) van het toegangspunt dat u wilt gebruiken en klik op **Volgende**.



Als u de netwerknaam van uw keuze niet kunt vinden of als u de draadloze configuratie handmatig wilt instellen, klikt u op **Geavanceerde instelling**.

- **Voer de naam van het draadloze netwerk in:** Typ de SSID van het toegangspunt (de SSID is hoofdlettergevoelig).
- **Werkingsmodus:** Selecteer **Infrastructuur**.
- **Verificatie:** selecteer een verificatietype.
Open syst.: er wordt geen verificatie gebruikt en codering wordt gebruikt als gegevensbeveiliging vereist is.
Ged. sleutel: verificatie wordt gebruikt. Een apparaat met de juiste WEP-sleutel heeft toegang tot het netwerk.
WPA Privé of WPA2 Privé: Selecteer deze optie als u wilt dat de afdrukserver wordt geverifieerd op basis van een vooraf gedeelde WPA-sleutel. Hierbij wordt een gedeelde geheime sleutel gebruikt (de zogenaamde vooraf gedeelde wachtwoordzin), die handmatig wordt geconfigureerd op het toegangspunt en elk van de bijbehorende clients.
- **Codering:** Selecteer de codering (Geen, WEP64, WEP128, TKIP, AES).

Installatie van draadloos netwerk (optioneel)

- **Netwerksleutel:** geef de sleutelwaarde van de netwerkcodering in.
- **Netwerksleutel bevestigen:** bevestig de sleutelwaarde van de netwerkcodering.
- **WEP-sleutelindex:** Als u WEP-codering gebruikt, selecteert u de juiste **WEP-sleutelindex**.



Als het toegangspunt is beveiligd, verschijnt het beveiligingsvenster voor het draadloos netwerk.

Voer de netwerksleutel van het toegangspunt (of de router) in.

8 Als het venster van de netwerkverbinding verschijnt, verwijdert u de netwerkkabel. Klik daarna op **Volgende**. De verbinding met de netwerkkabel kan storing veroorzaken bij het zoeken naar draadloze apparaten.

9 Als uw printer Wi-Fi Direct ondersteunt en deze functie is uitgeschakeld, verschijnt het overeenkomstige scherm.

Als u Wi-Fi Direct wilt inschakelen, selecteert u het selectievakje en klikt u op **Volgende**. Wilt u dit niet, klik dan op **Volgende**.



- U kunt Wi-Fi Direct starten door gebruik te maken van het bedieningspaneel (zie "Wi-Fi Direct installeren" op pagina 72).
- **Naam Wi-Fi Direct:** De standaard Wi-Fi Direct-naam is de modelnaam en is maximaal 23 tekens lang.
- **Wachtwoordinstelling** is de numerieke reeks en tussen de 8 en 64 tekens lang.

10 Als het instellen van het draadloze netwerk is voltooid, verwijder dan de USB-kabel tussen de computer en de printer. Klik op **Volgende**.

11 Volg de instructies in het installatievenster.

Instellen met Mac

Wat u nodig hebt

- Toegangspunt
- Netwerkcomputer
- Software-cd die bij het apparaat is geleverd
- Een apparaat met een daarop geïnstalleerde interface voor draadloze netwerken
- USB-kabel

Installatie van draadloos netwerk (optioneel)

Instellen via USB-kabel (aanbevolen)

- 1 Zorg ervoor dat het apparaat op uw computer is aangesloten en aan staat.
- 2 Plaats de meegeleverde software-cd in uw cd-romstation.
- 3 Selecteer het CD-ROM-volume dat verschijnt in **Finder**.
- 4 Dubbelklik op het pictogram **Install Software**.
- 5 Lees de licentieovereenkomst en vink het vakje akkoord voor installatie aan.
- 6 Klik op **Installeer**. Alle onderdelen die noodzakelijk zijn voor apparaatbewerkingen worden geïnstalleerd.
Als u klikt op **Aanpassen**, kunt u aangeven welke afzonderlijke onderdelen u wilt installeren.
- 7 Voer het wachtwoord in en klik op **OK** (of **Installeer software**).

- 8 Selecteer **Configuratie van draadloos netwerk** in het scherm **Type printerverbinding** en klik op **Doorgaan**.

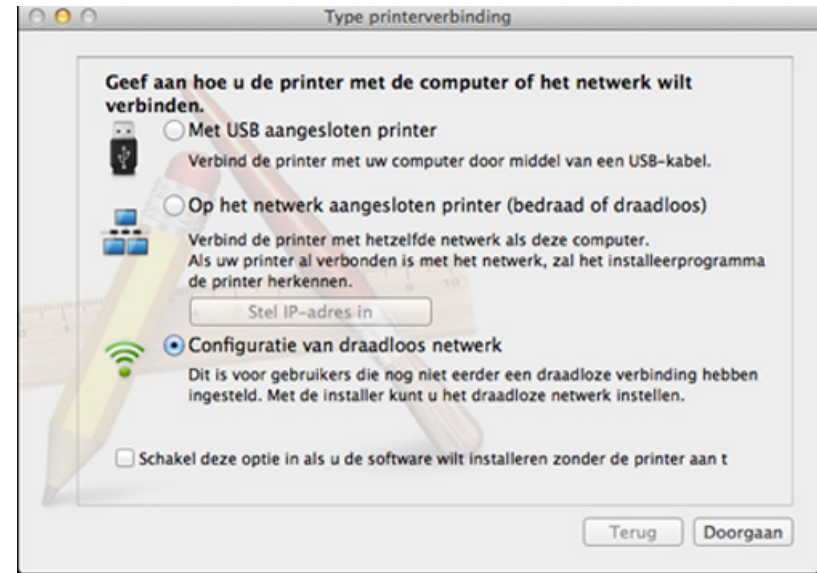

- 9 Na de zoekactie toont het venster de draadloze netwerkapparaten. Selecteer de naam (SSID) van het toegangspunt dat u wilt gebruiken en klik op **Volgende**.



Als u de draadloze configuratie handmatig instelt, klikt u op **Geavanceerde instelling**.

- **Voer de naam van het draadloze netwerk in:** Typ de SSID van het toegangspunt (de SSID is hoofdlettergevoelig).
- **Werkingsmodus:** Selecteer **Infrastruct..**

Installatie van draadloos netwerk (optioneel)

- **Verificatie:** selecteer een verificatietype.
Open syst.: er wordt geen verificatie gebruikt en codering wordt gebruikt als gegevensbeveiliging vereist is.
Ged. sleutel: verificatie wordt gebruikt. Een apparaat met de juiste WEP-sleutel heeft toegang tot het netwerk.
WPA Privé of WPA2 Privé: Selecteer deze optie als u wilt dat de afdrukserver wordt geverifieerd op basis van de vooraf gedeelde WPA-sleutel. Hierbij wordt een gedeelde geheime sleutel gebruikt (de zogenaamde vooraf gedeelde wachtwoordzin), die handmatig wordt geconfigureerd op het toegangspunt en elk van de bijbehorende clients.
- **Codering:** selecteer de codering. (Geen, WEP64, WEP128, TKIP, AES)
- **Netwerksleutel:** geef de sleutelwaarde van de netwerkcodering in.
- **Netwerksleutel bevestigen:** bevestig de sleutelwaarde van de netwerkcodering.
- **WEP-sleutelindex:** Als u WEP-codering gebruikt, selecteert u de juiste **WEP-sleutelindex**.

Als de beveiliging van het toegangspunt is ingeschakeld, verschijnt het beveiligingsvenster voor het draadloos netwerk.

Voer de netwerksleutel van het toegangspunt (of de router) in.

- 10 Als uw printer Wi-Fi Direct ondersteunt en deze functie is uitgeschakeld, verschijnt het overeenkomstige scherm.

Als u Wi-Fi Direct wilt inschakelen, selecteert u het selectievakje en klikt u op **Volgende**. Als u dit niet wilt doen, klikt u op **Volgende**.

Draadloze instellingen

Instellingen Wi-Fi Direct

Uw printer ondersteunt Wi-Fi Direct.

Aangezien uw printer geschikt is voor Wi-Fi, kunt u Wi-Fi Direct gebruiken om uw mobiele apparaten eenvoudig met uw printer te verbinden. Wilt u Wi-Fi Direct inschakelen op uw printer?

Ja, ik wil Wi-Fi Direct inschakelen op mijn printer. Help

Naam Wi-Fi Direct: (23 tekens)

Wachtwoordinstelling: (8 - 64 tekens)

Tekens verbergen

< Vorige Volgende > Annuleren

Installatie van draadloos netwerk (optioneel)



- U kunt Wi-Fi Direct starten door gebruik te maken van het bedieningspaneel (zie "Wi-Fi Direct installeren" op pagina 72).
- **Naam Wi-Fi Direct:** De standaard Wi-Fi Direct-naam is de modelnaam en is maximaal 22 tekens lang.
- **Wachtwoordinstelling** is de numerieke reeks en tussen de 8 en 64 tekens lang.

11 Als de instellingen van het draadloze netwerk voltooid zijn, koppelt u de USB-kabel tussen de computer en de printer los.

12 Het instellen van het draadloze netwerk is voltooid. Nadat de installatie is voltooid, klikt u op **Afsluiten**.

Een netwerkkabel gebruiken



Neem contact op met uw netwerkbeheerder of de persoon die uw draadloos netwerk heeft ingesteld voor informatie over uw netwerkconfiguratie.

Uw apparaat is netwerkcompatibel. Om uw apparaat netwerkcompatibel te maken, moet u enkele configuratieprocedures doorlopen.

Wat u nodig hebt

- Toegangspunt
- Netwerkcomputer
- Software-cd die bij het apparaat is geleverd
- Een apparaat met een daarop geïnstalleerde interface voor draadloze netwerken
- Netwerkkabel

Een netwerkconfiguratie rapport afdrukken

U kunt bepalen welke netwerkinstellingen voor uw apparaat worden gebruikt door een netwerkconfiguratie rapport af te drukken.

zie "Andere instellingen" op pagina 248.

IP-adres instellen via het programma SetIP (Windows)

Dit programma wordt gebruikt om het IP-adres van uw apparaat handmatig in te stellen met behulp van het MAC-adres, om te communiceren met het apparaat. Het MAC-adres is een hardwareserienummer van de netwerkinterface dat u terugvindt in het **netwerkconfiguratie rapport** terugvindt.

zie "Netwerkinstellingen (TCP/IP)" op pagina 44.

Installatie van draadloos netwerk (optioneel)

Het draadloze netwerk van het apparaat configureren

Voordat u begint, moet u de netwerknaam (SSID) van uw draadloze netwerk en de netwerksleutel (als deze is gecodeerd) weten. Deze gegevens zijn ingesteld toen het toegangspunt (of de draadloze router) werd geïnstalleerd. Raadpleeg uw netwerkbeheerder als u niet vertrouwd bent met de draadloze omgeving waarin u werkt.

Om parameters van het draadloos netwerk te configureren, kunt u **SyncThru™ Web Service** gebruiken.

SyncThru™ Web Service gebruiken

Controleer de status van de kabelverbinding voor u begint met de configuratie van de parameters voor het draadloze netwerk.

- 1 Controleer of de netwerkkabel op de printer is aangesloten. Als dat niet het geval is, moet u een standaardnetwerkkabel op het apparaat aansluiten.
- 2 Start een webbrowser als Internet Explorer, Safari of Firefox, en voer in het browservenster het nieuwe IP-adres van uw apparaat in.

Voorbeeld:



3 Klik op **Login** in de rechterbovenhoek van de SyncThru™ Web Service-website.

4 Voer de **id** en het **Password** in.

Gebruik dezelfde aanmeldings-id, hetzelfde wachtwoord en dezelfde domein als bij de aanmelding op het apparaat (zie "Aanmelden" op pagina 244).



Zie "Tabblad Beveiliging" op pagina 275 als u een nieuwe gebruiker wilt maken of als u het wachtwoord wilt wijzigen.

5 Als het venster **SyncThru™ Web Service** wordt geopend, klikt u op **Network Settings**.

6 Klik op **Wi-Fi > Wizard**.

7 Selecteer de **Network Name(SSID)** in de lijst.

8 Klik op **Next**.

Als het venster met beveiligingsinstellingen voor draadloze netwerken verschijnt, voert u het geregistreerde wachtwoord (netwerkwachtwoord) in en klikt u op **Next**.

9 Het bevestigingsvenster verschijnt. Controleer de instellingen van het draadloze netwerk. Als de instellingen juist zijn, klikt u op **Apply**.

Installatie van draadloos netwerk (optioneel)

Het Wi-Fi-netwerk in- of uitschakelen

1 Controleer of de netwerkkabel op het apparaat is aangesloten. Als dat niet het geval is, moet u een standaardnetwerkkabel op het apparaat aansluiten.

2 Start een webbrowser als Internet Explorer, Safari of Firefox, en voer in het browservenster het nieuwe IP-adres van uw apparaat in.

Voorbeeld:



3 Klik op **Login** in de rechterbovenhoek van de SyncThru™ Web Service-website.

4 Voer de **id** en het **Password** in.

Gebruik dezelfde aanmeldings-id, hetzelfde wachtwoord en dezelfde domein als bij de aanmelding op het apparaat (zie "Aanmelden" op pagina 244).



Zie "Tabblad Beveiliging" op pagina 275 als u een nieuwe gebruiker wilt maken of als u het wachtwoord wilt wijzigen.

5 Als het venster **SyncThru™ Web Service** wordt geopend, klikt u op **Network Settings**.

6 Klik op **Wi-Fi**.

7 U kunt het Wi-Fi-netwerk in- en uitschakelen.

Wi-Fi Direct voor mobiel printen instellen

Wi-Fi Direct biedt een veilige en gebruiksvriendelijke peer-to-peerverbinding tussen een Wi-Fi Direct-printer en mobiel apparaat.

Met Wi-Fi Direct kunt u uw printer aansluiten op een Wi-Fi Direct-netwerk, terwijl deze ook verbonden is met een toegangspunt. U kunt ook tegelijkertijd gebruik maken van een bekabeld netwerk en een Wi-Fi Direct-netwerk, zodat meerdere gebruikers documenten kunnen openen en afdrucken via Wi-Fi Direct en het bekabelde netwerk.



- U kunt uw mobiele apparaat niet verbinden met het internet via Wi-Fi Direct op uw printer.
- De lijst met ondersteunde protocollen kan verschillen per model. Wi-Fi Direct-netwerken ondersteunen niet IPv6-, netwerkfilterings-, IPSec-, WINS- en SLP-diensten.
- Er kunnen maximaal 4 apparaten via Wi-Fi Direct worden aangesloten.

Installatie van draadloos netwerk (optioneel)

Wi-Fi Direct installeren

U kunt de Wi-Fi Direct-optie inschakelen volgens een van de volgende methoden.

Vanaf het apparaat

- 1 Druk op **Apparaatinst.** > **Netwerkinstell.** op het scherm.
- 2 Voer de **id** en het **Password** in.
Gebruik dezelfde aanmeldings-id, hetzelfde wachtwoord en dezelfde domein als bij de aanmelding op het apparaat (zie "Aanmelden" op pagina 244).



Zie "Tabblad Beveiliging" op pagina 275 als u een nieuwe gebruiker wilt maken of als u het wachtwoord wilt wijzigen.

- 3 Klik op **Wi-Fi**.
- 4 Tik op **Wi-Fi Direct**.
- 5 Schakel **Wi-Fi Direct** in.

Vanaf een computer met netwerkverbinding

Wanneer uw printer een netwerkkabel of een draadloos toegangspunt gebruikt, kunt u Wi-Fi Direct inschakelen en configureren via SyncThru™ Web Service.

- 1 Ga naar **SyncThru™ Web Service** en kies **Settings** > **Network Settings** > **Wi-Fi** > **Wi-Fi Direct™**.
- 2 Schakel **Wi-Fi Direct™** in en stel andere opties in.

Het mobiele apparaat instellen

- Raadpleeg de gebruikershandleiding voor het mobiele apparaat na het instellen van Wi-Fi Direct op uw printer om Wi-Fi Direct in te stellen op het mobiele apparaat.
- Na het inschakelen van Wi-Fi Direct moet u de toepassing voor mobiel afdrukken downloaden (bijvoorbeeld: Samsung Mobile printer) om af te kunnen drukken vanaf uw smartphone.

Installatie van draadloos netwerk (optioneel)



- Wanneer u de printer heeft gevonden waar u verbinding mee wilt leggen vanaf uw mobiele apparaat, selecteert u de printer en gaat het LED-lampje op de printer branden. Wanneer u op de WPS-knop van de printer drukt, wordt er verbinding gemaakt met uw mobiele apparaat.
- Wanneer uw mobiele apparaat Wi-Fi Direct niet ondersteunt, moet u de netwerksleutel van een printer invoeren in plaats van op de WPS-knop te drukken.

Problemen met draadloze netwerken oplossen

Als zich tijdens het gebruik van de printer in een netwerk problemen voordoen, controleert u de volgende punten:



Raadpleeg de gebruikershandleiding bij het toegangspunt (of de draadloze router) voor specifieke informatie.

- Mogelijk is uw computer, het toegangspunt (of de draadloze router) of de printer niet ingeschakeld.
- Controleer de draadloze ontvangst van het signaal rond het apparaat. Als de router ver van de printer staat of als er een obstakel in de weg staat, kan dat de ontvangst van het signaal bemoeilijken.

- Schakel het toegangspunt (of de draadloze router), de printer en de computer uit en weer aan. Soms kan dat helpen om de communicatie met het netwerk te herstellen.
- Controleer of firewallsoftware (V3 of Norton) de communicatie blokkeert.

Als de computer en de printer op hetzelfde netwerk zijn aangesloten maar niet kunnen worden gevonden, blokkeert de firewall-software mogelijk de communicatie. Raadpleeg de gebruikershandleiding bij de firewall-software voor informatie over het uitschakelen van de firewall. Probeer vervolgens nogmaals of de printer kan worden gevonden.

- Controleer of het IP-adres van het apparaat juist is toegewezen. U kunt het IP-adres controleren door het netwerkconfiguratierapport af te drukken.
- Controleer of het toegangspunt (of de draadloze router) met een wachtwoord beveiligd is. Als er een wachtwoord is ingesteld, neemt u contact op met de beheerder van het toegangspunt (of de draadloze router).
- Controleer het IP-adres van de printer. Installeer het printerstuurprogramma opnieuw en wijzig de instellingen om een verbinding te maken met het apparaat op het netwerk. Bij DHCP is het mogelijk dat het toegewezen IP-adres verandert als het apparaat lange tijd niet wordt gebruikt of als het toegangspunt opnieuw is ingesteld.
Registreer het MAC-adres van het product als u de DHCP-server configureert op het toegangspunt (of de draadloze router). Dan kunt u altijd het ingestelde IP-adres gebruiken dat is ingesteld met behulp van het MAC-adres. U kunt het Mac-adres van uw apparaat vinden door een netwerkconfiguratierapport af te drukken.

Installatie van draadloos netwerk (optioneel)

- Controleer de draadloze omgeving. Mogelijk kunt u geen verbinding maken met het netwerk in de infrastructuuromgeving waar u gebruikersgegevens moet invoeren voordat u een verbinding hebt gemaakt met een toegangspunt (of draadloze router).
- Dit apparaat ondersteunt alleen IEEE 802.11b/g/n en Wi-Fi. Andere draadloze communicatietypes (b.v. Bluetooth) worden niet ondersteund.
- Het apparaat moet zich binnen het bereik van het draadloos netwerk bevinden.
- De printer mag niet in de buurt staan van obstakels die het draadloze signaal kunnen blokkeren.
Verwijder grote metalen voorwerpen die zich tussen het toegangspunt (of de draadloze router) en het apparaat bevinden.
Controleer of er geen palen, muren of steunpilaren van metaal of beton tussen de printer en het draadloze toegangspunt (of de draadloze router) staan.
- De printer mag niet in de buurt staan van andere elektronische apparaten die het draadloze signaal kunnen verstoren.
Er zijn veel apparaten die het draadloze signaal kunnen verstoren, waaronder magnetrons en bepaalde Bluetooth-apparaten.
- Telkens als de configuratie van uw toegangspunt (of draadloze router) verandert, moet u het draadloze netwerk van het product opnieuw instellen.
- Er kunnen maximaal 4 apparaten via Wi-Fi Direct worden aangesloten.



4. Afdrukmateriaal en lade

In dit hoofdstuk wordt uitgelegd hoe u originelen en afdrukmateriaal in uw apparaat plaatst.

- **Originelen voorbereiden** 76
- **Originelen plaatsen** 77
- **Afdrukmateriaal selecteren** 80
- **Papier in de lade plaatsen** 81
- **Afdrukken op speciale afdrukmedia** 86
- **Instellen van het papierformaat en type** 91
- **Locatie uitvoer** 92

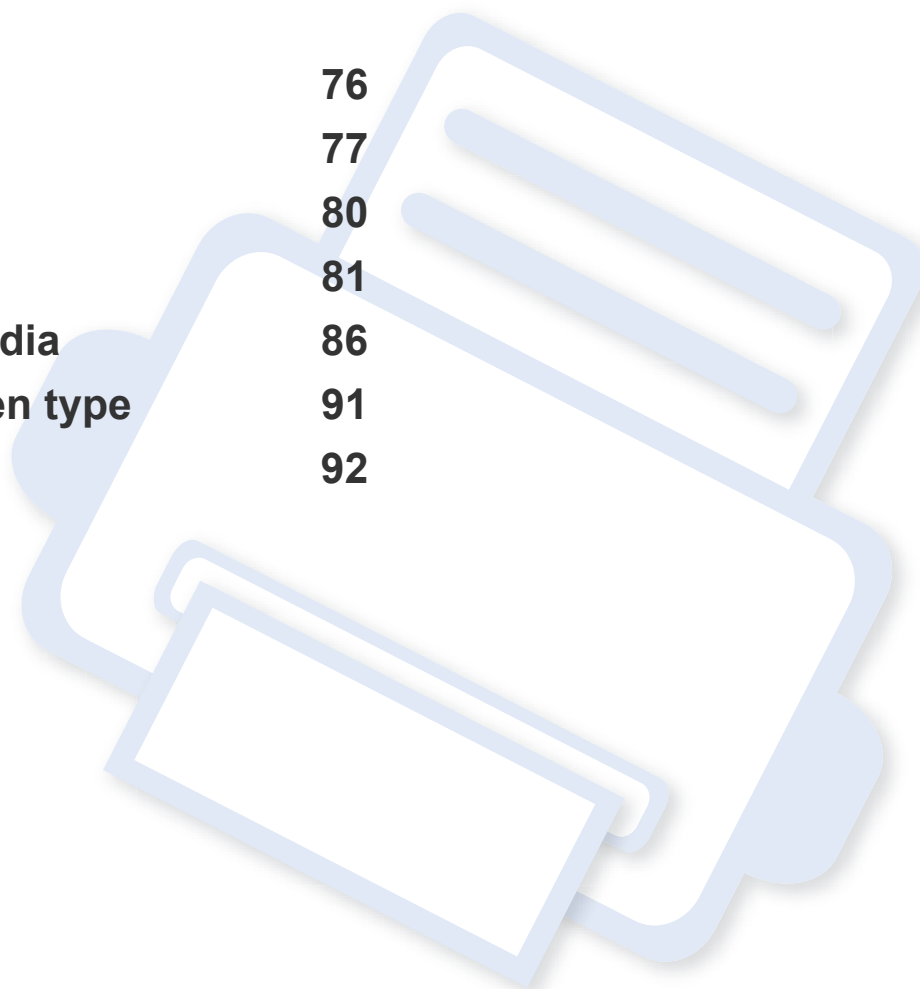

Originelen voorbereiden

- Laad geen papier kleiner van 76 x 127mm of groter dan 216 x 356 mm.
- Vermijd het gebruik van de volgende papiertypes om papierstoringen, een slechte afdrukkwaliteit en schade aan het apparaat te voorkomen.
 - Carbonpapier of papier met carbonrug
 - Gecoat papier
 - Licht doorschijnend of dun papier
 - Gekreukt of gevouwen papier
 - Gekruld of opgerold papier
 - Papier met scheuren
- Verwijder alle nietjes en paperclips voor u het papier plaatst.
- Controleer of eventuele lijm, inkt of correctievloeistof op het papier volledig droog is voor u het plaatst.
- Plaats geen originelen van verschillend formaat of gewicht.
- Plaats geen boekjes, foldertjes, transparanten of documenten met andere afwijkende eigenschappen.

Originelen plaatsen

U kunt de glasplaat van de scanner gebruiken om een document te kopiëren, te scannen of als fax verzenden.



De afbeeldingen in deze gebruikershandleiding zijn afhankelijk van de opties en het model, en komen mogelijk niet helemaal overeen met uw apparaat. Controleer het type apparaat (zie "Voorkant" op pagina 21).

Op de glasplaat van de scanner

Vanaf de glasplaat van de scanner kunt u originele kopiëren of scannen. Voor de beste scankwaliteit, met name bij afbeeldingen in kleur of grijstinten, doet u er goed aan de glasplaat te gebruiken. Zorg dat er zich geen originelen in de documentinvoer bevinden. Wanneer een origineel wordt gedetecteerd in de documentinvoer, krijgt deze voorrang op het origineel op de glasplaat van de scanner.

- 1 Til het deksel van de scanner op.

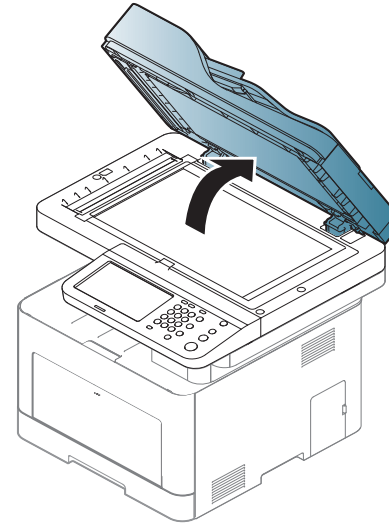

Originelen plaatsen

- 2 Plaats de originelen met de bedrukte zijde naar beneden op de glasplaat van de scanner. Plaats het document zorgvuldig in het verlengde van de markering linksboven op de glasplaat.

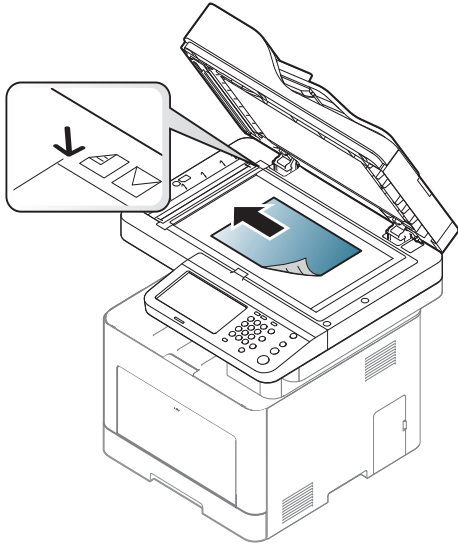

- 3 Sluit het deksel van de scanner.



- Als u het deksel van de scanner tijdens het kopiëren niet sluit, kan dat een nadelig effect hebben op de kopieerkwaliteit en het tonerverbruik.
- Stof op de glasplaat kan leiden tot zwarte vlekken op de afdruk. Houd de glasplaat schoon (zie "Het apparaat reinigen" op pagina 318).
- Als u een pagina uit een boek of tijdschrift wilt kopiëren, opent u het deksel van de scanner tot tegen de aanslag en sluit u het daarna weer. Als het boek of tijdschrift dikker is dan 30 mm, laat u het deksel van de scanner openstaan tijdens het kopiëren.



- Doe dit voorzichtig om te voorkomen dat het scannerglas breekt en u zich kwetst.
- Plaats uw hand niet onder het scannerdeksel terwijl u het sluit. Het scannerdeksel kan op uw handen vallen en letsel veroorzaken.
- Kijk tijdens het kopiëren of scannen niet in het licht van de scanner. Dit is schadelijk voor de ogen.

Originelen plaatsen

In de automatische documentinvoer

In de dubbele scandocumentinvoer (DSDF) kunt u tot 50 vellen papier (80 g/m², 21 lbs bankpostpapier) voor één taak plaatsen.

- 1 Buig de papierstapel of waaier het papier uit om de pagina's van elkaar te scheiden voor u de originelen plaatst.

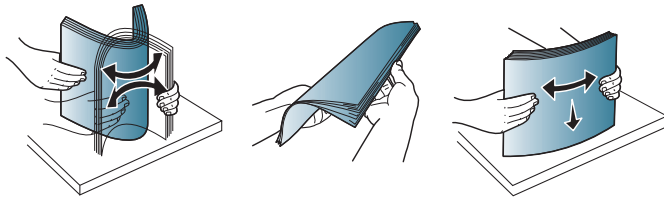

- 2 Plaats de originelen in de documentinvoerlade met de bedrukte zijde naar boven. Zorg ervoor dat de onderkant van de stapel originelen samenvalt met de markering voor het papierformaat op de invoerlade.

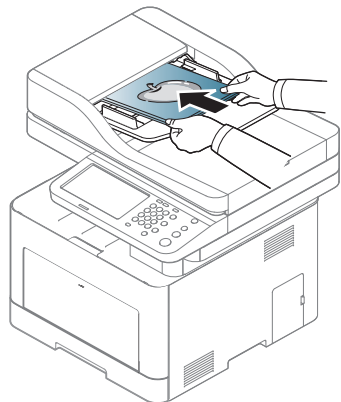

- 3 Stel de ADI in overeenkomstig het papierformaat.

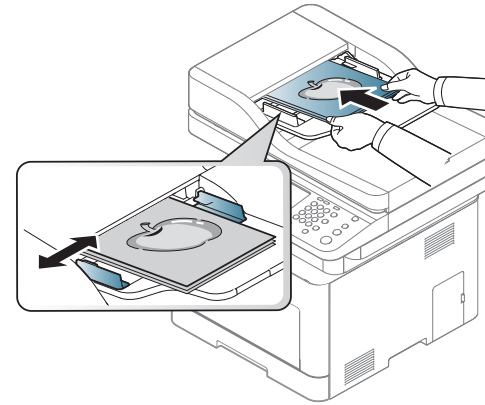

Stof op de glasplaat van de ADI kan zwarte strepen op de afdruk veroorzaken. Houd de glasplaat schoon (zie "Het apparaat reinigen" op pagina 318).

Afdrukmateriaal selecteren

U kunt afdrucken op verschillende soorten afdrukmateriaal, zoals normaal papier, enveloppen, etiketten en transparanten. Gebruik uitsluitend afdrukmateriaal dat voldoet aan de in deze gebruikershandleiding vermelde richtlijnen.

Richtlijnen om afdrukmedia te selecteren

Afdrukmedia die niet aan de richtlijnen uit de gebruikershandleiding voldoen kunnen de volgende problemen veroorzaken:

- Slechte afdrukkwaliteit.
- Meer papierstoringen
- Versnelde slijtage van het apparaat.

De eigenschappen van het papier, zoals gewicht, samenstelling, vezel- en vochtgehalte, zijn van grote invloed op de prestaties van het apparaat en de afdrukkwaliteit. Houd bij de keuze van afdrukmedia rekening met het volgende:

- Het type, formaat en gewicht van het afdrukmateriaal voor uw apparaat worden beschreven in de specificaties van afdrukmateriaal (zie "Specificaties van de afdrukmedia" op pagina 376).
- Gewenst resultaat: de afdrukmedia die u kiest moeten geschikt zijn voor het doel.
- Helderheid: sommige afdrukmaterialen zijn witter dan andere en leveren scherpere, helderdere en levendigere afbeeldingen op.
- Gladheid van het oppervlak: de gladheid van de afdrukmedia bepaalt hoe scherp de afdrucken er uitzien op papier.



- Het is mogelijk dat bepaalde afdrukmedia aan alle richtlijnen van deze gebruikershandleiding voldoen en toch geen bevredigende resultaten opleveren. Dit kan het gevolg zijn van eigenschappen van de vellen, een onjuiste bediening, een ongewenst temperatuur- en vochtigheidsniveau of andere variabele omstandigheden waarover men geen controle heeft.
- Voordat u grote hoeveelheden afdrukmedia koopt, controleert u of het papier voldoet aan de vereisten in deze handleiding.



- Wanneer u afdrukmateriaal gebruikt dat niet voldoet aan deze specificaties, kan dit problemen veroorzaken waarvoor reparatie vereist is. Zulke reparaties worden niet gedekt door de garantie of serviceovereenkomst van Samsung.
- Hoeveel papier u in de lade kunt plaatsen is afhankelijk van het gebruikte afdrukmateriaal (zie "Specificaties van de afdrukmedia" op pagina 376).
- Zorg ervoor dat u geen fotopapier voor inkjetprinters gebruikt. Dit kan uw apparaat beschadigen.
- Gebruik van ontvlambaar afdrukmateriaal kan brand veroorzaken.
- Gebruik aangegeven afdrukmateriaal (zie "Specificaties van de afdrukmedia" op pagina 376).



Het gebruik van ontvlambaar materiaal of het achterblijven van vreemde materialen in de printer kan oververhitting veroorzaken en in zeldzame gevallen brand.

Hoeveel papier u in de lade kunt plaatsen is afhankelijk van het gebruikte afdrukmateriaal (zie "Specificaties van de afdrukmedia" op pagina 376).

Papier in de lade plaatsen

Lade overzicht

Om het formaat te wijzigen, moet u de papiergeleiders aanpassen.

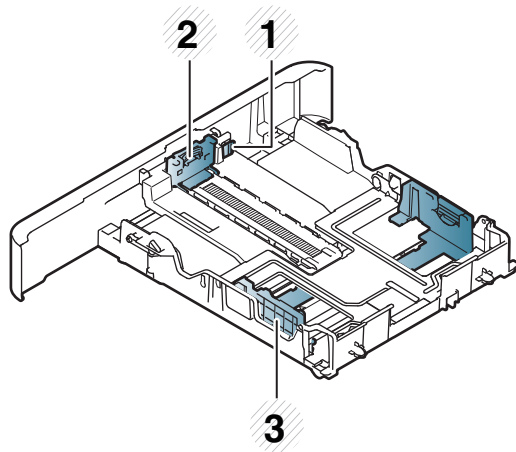

- 1 Ladeverlenghendel
- 2 Papierlengtegeleider
- 3 Papierbreedtegeleider



Voor Legal-papier

Druk op de knop zoals getoond en verwijder de lade.

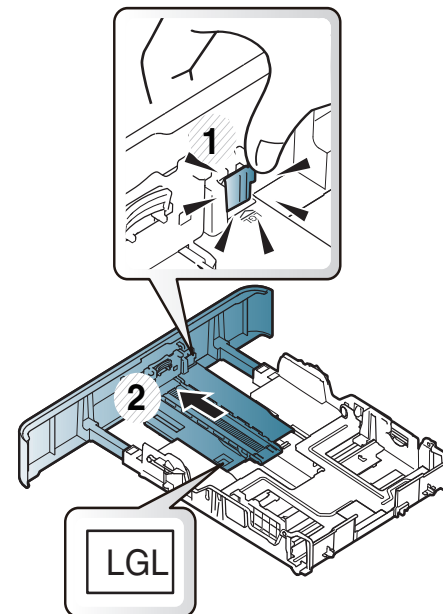

De afbeeldingen in deze gebruikershandleiding zijn afhankelijk van de opties en het model, en komen mogelijk niet helemaal overeen met uw apparaat. Controleer het type apparaat (zie "Lade overzicht" op pagina 81).



Als u de geleiders niet aanpast, kan dit tot gevolg hebben dat de afdruk scheef of op de verkeerde plaats afgedrukt wordt, of dat het papier vastloopt.

Papier in de lade plaatsen

Lade 1/ optionele lade

- 1 Trek de lade uit.

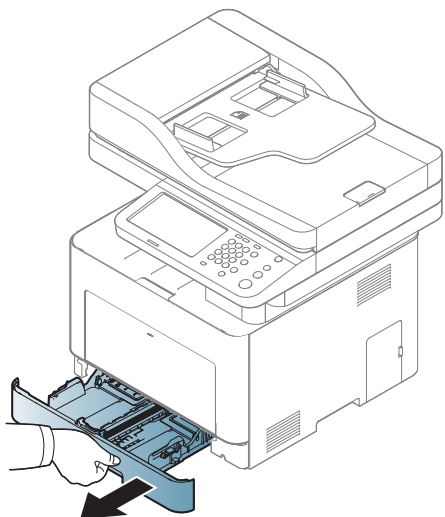

- 2 Houd om het formaat te wijzigen de breedtegeleider en lengtegeleider ingedrukt om ze in de sleuf te plaatsen met het papierformaat dat onderaan de lade wordt aangegeven (zie "Lade overzicht" op pagina 81).

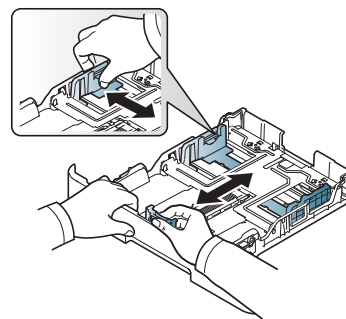

- 3 Buig de papierstapel of waaier het papier uit, om de pagina's van elkaar te scheiden voor u het papier in het apparaat plaatst.

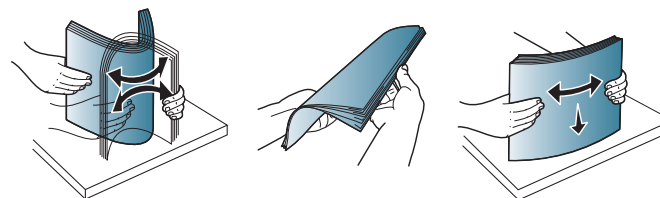

Papier in de lade plaatsen

- 4 Houd de breedtegeleider en lengtegeleider ingedrukt nadat u het papier in de lade heeft geplaatst.

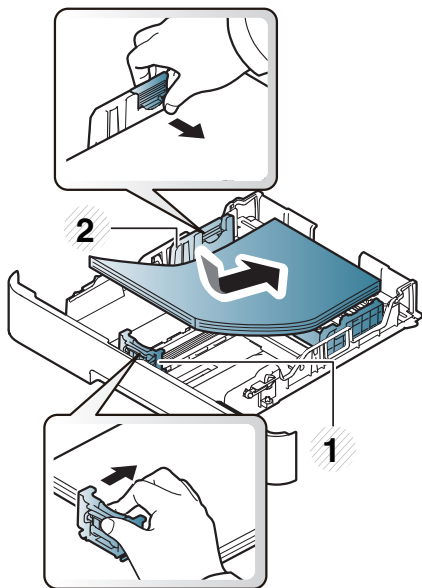

- 1 Papierlengtegeleider
2 Papierbreedtegeleider



- Druk de papierbreedtegeleider niet te hard tegen de rand van het papier, omdat het papier daardoor kan buigen.
- Als u de breedtegeleider niet aanpast, kan het papier vastlopen.

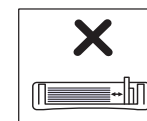
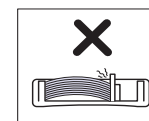
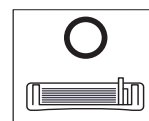

- Gebruik geen papier waarvan de voorste rand opgekruld is. Hierdoor kan het papier vastlopen of kreukelen.

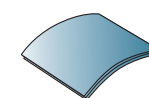
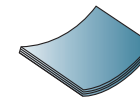
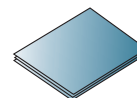

- 5 Plaats de lade terug in het apparaat.

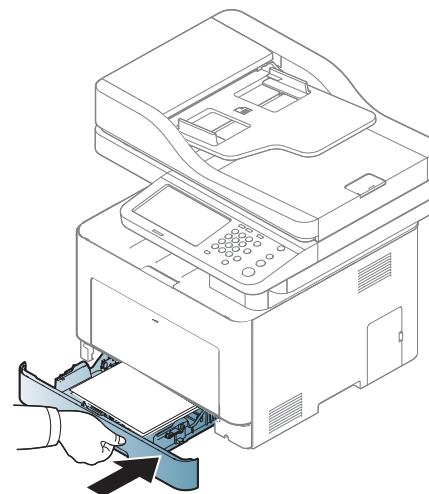

Papier in de lade plaatsen

- 6 Wanneer u een document afdrukt, stel dan het papiertype en de grootte voor de lade in (zie "Instellen van het papierformaat en type" op pagina 91).

Multifunctionele lade

In de multifunctionele lade kunnen speciale soorten en formaten afprintmateriaal worden geplaatst, zoals briefkaarten, notitiekaarten en enveloppen (zie "Specificaties van de afprintmedia" op pagina 376).

Tips voor het gebruik van de multifunctionele lade

- Plaats slechts één type, formaat en gewicht van afprintmedia tegelijk in de multifunctionele lade.
- Voeg geen papier toe als er nog papier in de multifunctionele lade ligt. Dit kan papierstoringen veroorzaken. Dit geldt ook voor andere soorten afprintmateriaal.
- Plaats alleen afprintmedia die voldoen aan de specificaties. Zo voorkomt u papierstoringen en problemen met de afprintkwaliteit (zie "Specificaties van de afprintmedia" op pagina 376).
- Maak gekrulde briefkaarten, enveloppen en etiketten vlak voor u ze in de multifunctionele lade plaatst.

- 1 Houd de druk-ontgrendeling van de multifunctionele lade vast en trek hem naar beneden om de lade te openen.

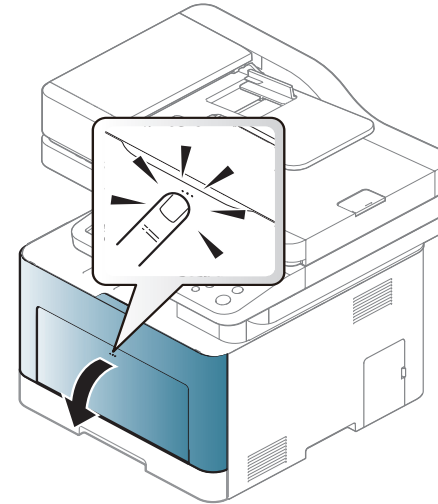

- 2 Plaats het papier in de lade.

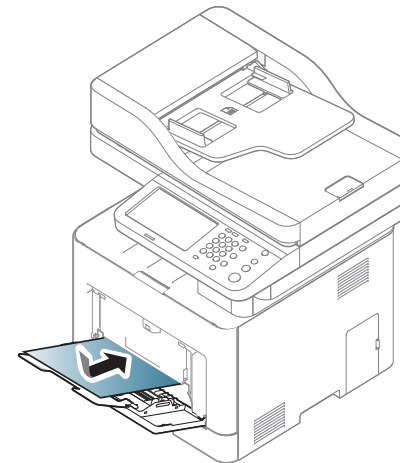

Papier in de lade plaatsen

- 3 Druk de papierbreedtegeleiders van de multifunctionele lade in en stel ze in op de breedte van het papier. Oefen niet te veel druk uit. Het papier kan gaan plooiën waardoor een papierstoring ontstaat of het papier scheeftrekt.

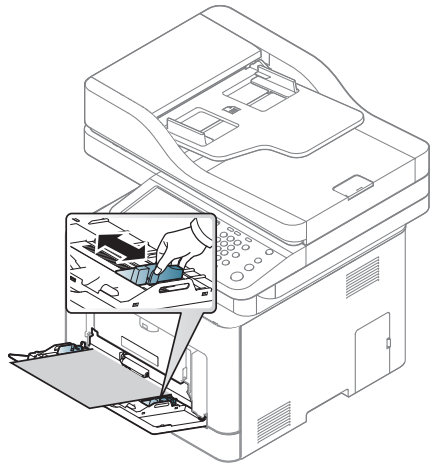

- Volg bij het afdrucken op speciaal afdrukmetaal de richtlijnen voor het plaatsen van afdukmetaal (zie "Afdrukken op speciale afdukmedia" op pagina 86).
- Als vellen overlappen bij het afdrukken via de multifunctionele lade, opent u lade 1, verwijdert u de overlappende vellen en probeert u opnieuw af te drukken.

- 4 Wanneer u een document afdukt, stel dan het papiertype en de grootte voor de lade in (zie "Instellen van het papierformaat en type" op pagina 91).

Afdrukken op speciale afdrukmedia



De papierinstelling van de machine en het stuurprogramma moeten overeenkomen om af te drukken zonder dat er een foutmelding voor verkeerd papier wordt gegeven.

- U kunt de papierinstellingen van het apparaat wijzigen met het programma Samsung Easy Printer Manager of SyncThru™ Web Service
 - Als het apparaat lokaal is verbonden, kunt u de instellingen van het apparaat instellen via **Samsung Easy Printer Manager > (Geavanceerde instelling) > Apparaatinstellingen** (zie "Samsung Easy Printer Manager gebruiken" op pagina 285).
 - Als uw apparaat is verbonden met het netwerk, kunt u de instellingen van het apparaat instellen via **SyncThru™ Web Service > het tabblad Settings > Machine Settings** (zie "SyncThru™ Web Service" op pagina 272).
- U kunt deze instellen via de knoppen **Apparaatinst.> Instellingen voor lade > Instellingen > selecteer de gewenste lade > Papierformaat of Papiertype** op het bedieningspaneel.

Zie "Specificaties van de afdrukmedia" op pagina 376 voor papiergewicht per vel.

Types	Lade 1	Optionele lade	Multifunctionele lade
Normaal papier	•	•	•
Dik papier	•	•	•
Dikker	•		•

Types	Lade 1	Optionele lade	Multifunctionele lade
Dun papier	•	•	•
Bankpost	•	•	•
Kleur	•		•
Kaarten	•	•	•
Etiketten	•		•
Transparanten	•		•
Envelop	•		•
Voorbedrukt	•		•
Katoen	•		•
Kringlooppapier	•	•	•
Archiefpapier	•	•	•
Birefhoofd	•	•	•
Geperforeerd	•	•	•
Glossy foto	•	•	•

(•: Ondersteund, leeg: niet ondersteund)

Afdrukken op speciale afdrukmedia

Enveloppen

Of enveloppen goed worden bedrukt, is afhankelijk van de kwaliteit.

Plaats een envelop op de volgende manier om deze te bedrukken.

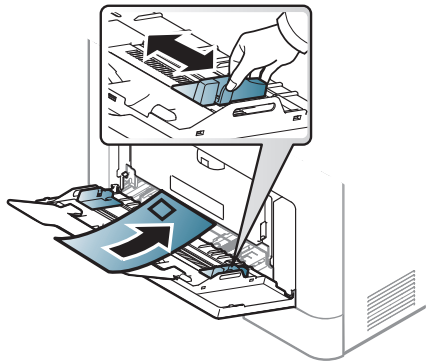

- Houd bij de keuze van enveloppen rekening met de volgende factoren:
 - **Gewicht:** niet zwaarder dan 90 g/m², anders kunnen de enveloppen vastlopen.
 - **Samenstelling:** plat liggend met minder dan 6 mm opkullende rand, zonder lucht.
 - **Toestand:** geen gekrulde, verkreukelde of beschadigde enveloppen.
 - **Temperatuur:** dienen tegen de warmte en druk van het apparaat in werking te kunnen.
- Gebruik alleen goed gevormde enveloppen met scherpe vouwen.
- Gebruik geen afgestempelde enveloppen.

- Gebruik geen enveloppen met sluithaakjes, knipsluitingen, vensters, gecoate binnenbekleding, zelfklevende sluitingen of andere synthetische materialen.
- Gebruik geen beschadigde enveloppen of enveloppen van slechte kwaliteit.
- Controleer of de naad aan beide uiteinden van de envelop helemaal doorloopt tot in de hoek.

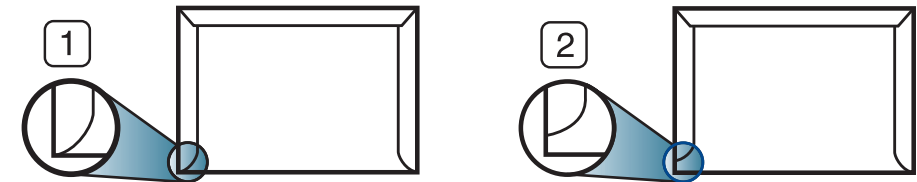

- 1 Aanvaardbaar
- 2 Onaanvaardbaar

- Enveloppen met een verwijderbare strip of met meer dan één zelfklevende vouwbare klep moeten van een kleefmiddel zijn voorzien dat gedurende 0,1 seconde bestand is tegen de fixeertemperatuur van het apparaat, ongeveer 170 °C. De extra kleppen en strips kunnen kreuken, scheuren en papierstoringen veroorzaken, en kunnen zelfs de fixeereenheid beschadigen.
- Voor de beste afdrukkwaliteit plaatst u de marges best niet dichterbij dan 15 mm van de rand van de envelop.
- Druk niet af op de plaats waar de naden van de envelop samenkomen.

Afdrukken op speciale afdrukmedia

Transparanten



- Met deze printer op transparante film gemaakte afdrukken zijn niet compatibel met overheadprojectoren en verschijnen mogelijk als zwart/wit-afbeeldingen indien geprojecteerd.
- Bij afdrukken op made on transparency film with this machine are not compatible with overhead projectors and may appear as a black and white image if projected.

Om beschadigingen aan het apparaat te voorkomen mag u uitsluitend transparanten gebruiken die speciaal zijn ontworpen voor laserprinters.

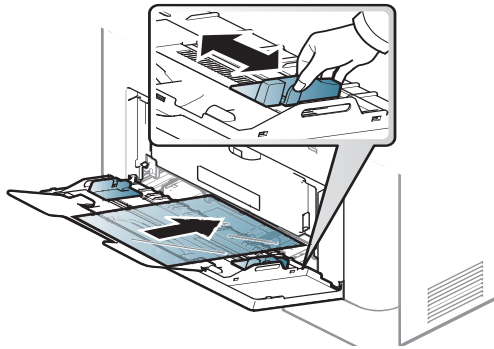

- Bestand tegen de fixeertemperatuur in het apparaat.
- Plaats transparanten op een vlak oppervlak nadat u ze uit het apparaat hebt gehaald.
- Laat transparanten niet te lang in de papierlade liggen. Er kan zich dan stof en vuil op afzetten, wat leidt tot vlekken bij het afdrukken.

- Let op dat u geen vingerafdrukken op de transparanten maakt. Dit veroorzaakt vlekken tijdens het afdrukken.
- Bescherm transparanten na het afdrukken tegen langdurige blootstelling aan zonlicht om te voorkomen dat ze gaan vervagen.
- Zorg dat de transparanten niet kreukelen, krullen of gescheurde hoeken hebben.
- Gebruik geen transparanten die loskomen van de achterzijde.
- Om te vermijden dat afgedrukte transparanten aan elkaar gaan kleven, mag u ze tijdens het afdrukken niet laten opstapelen in de uitvoerlade.
- Aanbevolen afdrukmedia: transparanten voor een kleurenlaserprinter van Xerox, zoals 3R 91331 (A4) en 3R 2780 (Letter).

Afdrukken op speciale afdrukmedia

Etiketten

Om beschadigingen aan het apparaat te voorkomen, gebruikt u uitsluitend etiketten die speciaal zijn ontworpen voor laserprinters.

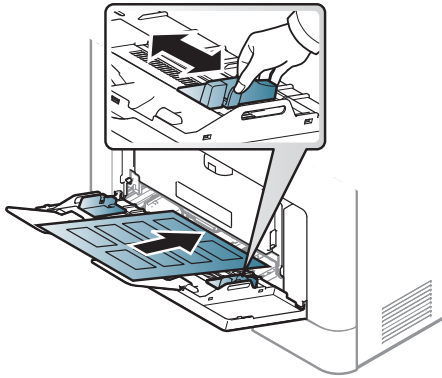

- Bij de keuze van etiketten dient u rekening te houden met de volgende factoren:
 - **Kleefstoffen:** Bestand tegen de fixeertemperatuur van het apparaat (circa 170 °C).
 - **Schikking:** gebruik uitsluitend etiketvellen waarvan het rugvel tussen de etiketten niet blootligt. Bij etiketvellen met ruimte tussen de etiketten kunnen de etiketten loskomen van het rugvel. Dit kan ernstige papierstoringen tot gevolg hebben.
 - **Krullen:** Moet plat liggen en in geen enkele richting meer dan 13 mm omkrullen.
 - **Toestand:** gebruik geen etiketten die gekreukt zijn, blaasjes vertonen of loskomen van het rugvel.

- Let op dat er tussen de etiketten geen zelfklevend materiaal blootligt. Blootliggende delen kunnen ervoor zorgen dat etiketten tijdens het afdrukken loskomen, waardoor het papier kan vastlopen. Ook kunnen hierdoor onderdelen van het apparaat beschadigd raken.
- Plaats geen gebruikte etiketvellen in het apparaat. De klevende achterzijde mag slechts een keer door het apparaat worden gevoerd.
- Gebruik geen etiketten die loskomen van het rugvel, blaasjes vertonen, gekreukt of anderszins beschadigd zijn.

Kartonpapier/papier van een aangepast formaat

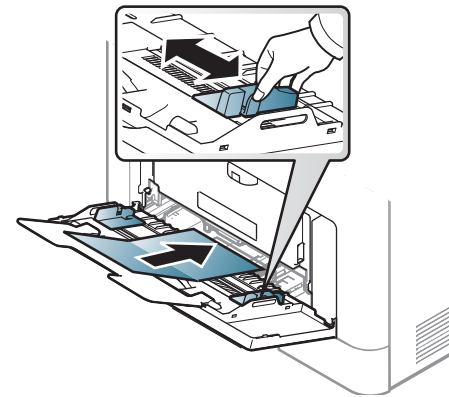

- Stel de marges in de softwaretoepassing in op ten minste 6,4 mm van de zijkanten van de afdrukmedia.

Afdrukken op speciale afdrukmedia

Vorbedrukt papier

Bij het plaatsen van voorbedrukt papier moet de bedrukte zijde bovenaan liggen en mag de voorzijde niet gekruld zijn. Bij invoerproblemen draait u het papier om. Er zijn geen garanties wat de afdrukkwaliteit betreft.

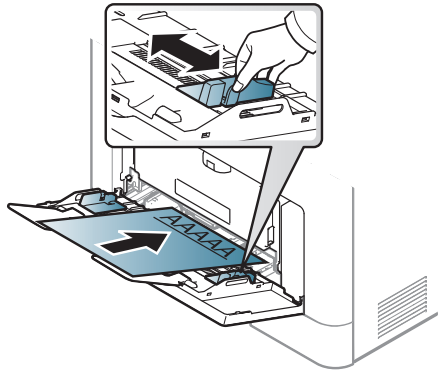

- Moet gedrukt zijn met hittebestendige inkt die niet smelt, verdampt of schadelijke gassen uitstoot als deze gedurende 0,1 seconde worden blootgesteld aan de fixeertemperatuur (ongeveer 170 °C) van het apparaat.
- De inkt op het voorbedrukt papier mag niet ontvlambaar zijn en mag de printerrollen niet beschadigen.
- Voor u voorbedrukt papier in de lade plaatst, controleert u of de inkt op het papier droog is. Natte inkt kan tijdens het fixeerproces loskomen van het voorbedrukt papier, waardoor de afdrukkwaliteit afneemt.

Glossy foto

Aanbevolen afdrukmedia: Glanzend papier (A4/Brief) voor dit apparaat van **HP Professional Laser Paper 150**.

Instellen van het papierformaat en type

Nadat u het papier in de lade hebt geplaatst, moet u het papierformaat en -type instellen met behulp van de knoppen op het scherm. Als u wilt afdrukken vanaf een computer, selecteert u het papierformaat en de papiersoort in het toepassingsprogramma dat u op uw computer gebruikt (zie "Voorkeursinstellingen openen" op pagina 97).



De papierinstelling van de machine en het stuurprogramma moeten overeenkomen om af te drukken zonder dat er een foutmelding voor verkeerd papier wordt gegeven.

- U kunt de papierinstellingen van het apparaat wijzigen met het programma Samsung Easy Printer Manager of SyncThru™ Web Service
 - Als het apparaat lokaal is verbonden, kunt u de instellingen van het apparaat instellen via **Samsung Easy Printer Manager > (Geavanceerde instelling) > Apparaatinstellingen** (zie "Samsung Easy Printer Manager gebruiken" op pagina 285).
 - Als uw apparaat is verbonden met het netwerk, kunt u de instellingen van het apparaat instellen via **SyncThru™ Web Service > het tabblad Settings > Machine Settings** (zie "SyncThru™ Web Service" op pagina 272).
- U kunt deze instellen via de knoppen **Apparaatinst.> Instellingen voor lade > Instellingen > selecteer de gewenste lade > Papierformaat** of **Papiertype** op het bedieningspaneel.

Het papierformaat instellen

- 1 Druk op **Apparaatinst. > Instellingen voor lade > Instellingen > selecteer de gewenste lade** in het scherm.
- 2 Druk op **Papierformaat** en selecteer de papiergrootte.



Als er geen vereist papierformaat is of als u een aangepast papierformaat wilt gebruiken, drukt u op de pijlknoppen om het papierformaat in te stellen. U kunt het aangepaste formaat ook instellen en opslaan via **Aangepast formaat**. U kunt op welk moment dan ook het aangepaste formaat selecteren.

- 3 Druk op  om de selectie op te slaan.

Het papiertype instellen

- 1 Druk op **Apparaatinst. > Instellingen voor lade > Instellingen > selecteer de gewenste lade** in het scherm.
- 2 Druk op **Papiertype** en selecteer het papiertype.
- 3 Druk op  om de selectie op te slaan.

Locatie uitvoer



Het oppervlak van de middelste lade kan warm worden wanneer u veel pagina's tegelijk afdrukt. Let erop dat u het oppervlak niet aanraakt en houd kinderen uit de buurt.

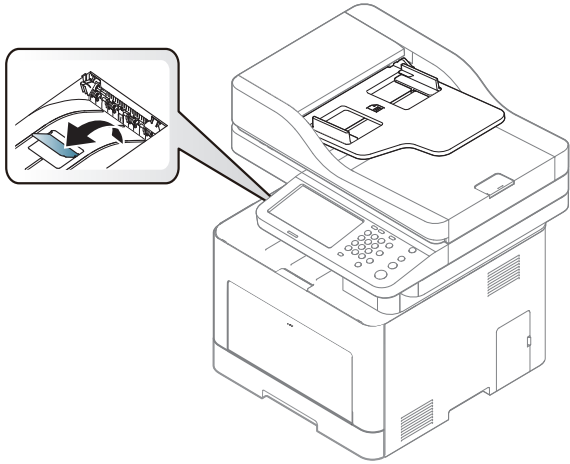

Het apparaat stuurt uitvoer standaard naar de uitvoerlade. De afgedrukte pagina's worden op de uitvoersteun gestapeld en de uitvoersteun helpt bij het rechtleggen van de afgedrukte pagina's. Open de uitvoersteun.



5. Afdrukken

In dit hoofdstuk worden de meest gangbare afdruktaken toegelicht.

- **Eigenschappen van het printerstuurprogramma** 94
- **Eenvoudige afdruktaken** 95
- **Voorkeursinstellingen openen** 97
- **Speciale kopieerfuncties gebruiken** 106
- **Hulpprogramma Direct Afdrukken gebruiken** 115
- **De standaardafdrukinstellingen wijzigen** 117
- **Uw apparaat instellen als standaardprinter** 118
- **Afdrukken naar een bestand (PRN)** 119
- **Afdrukken vanaf een Mac** 120
- **Afdrukken in Linux** 122
- **Afdrukken in Unix** 124

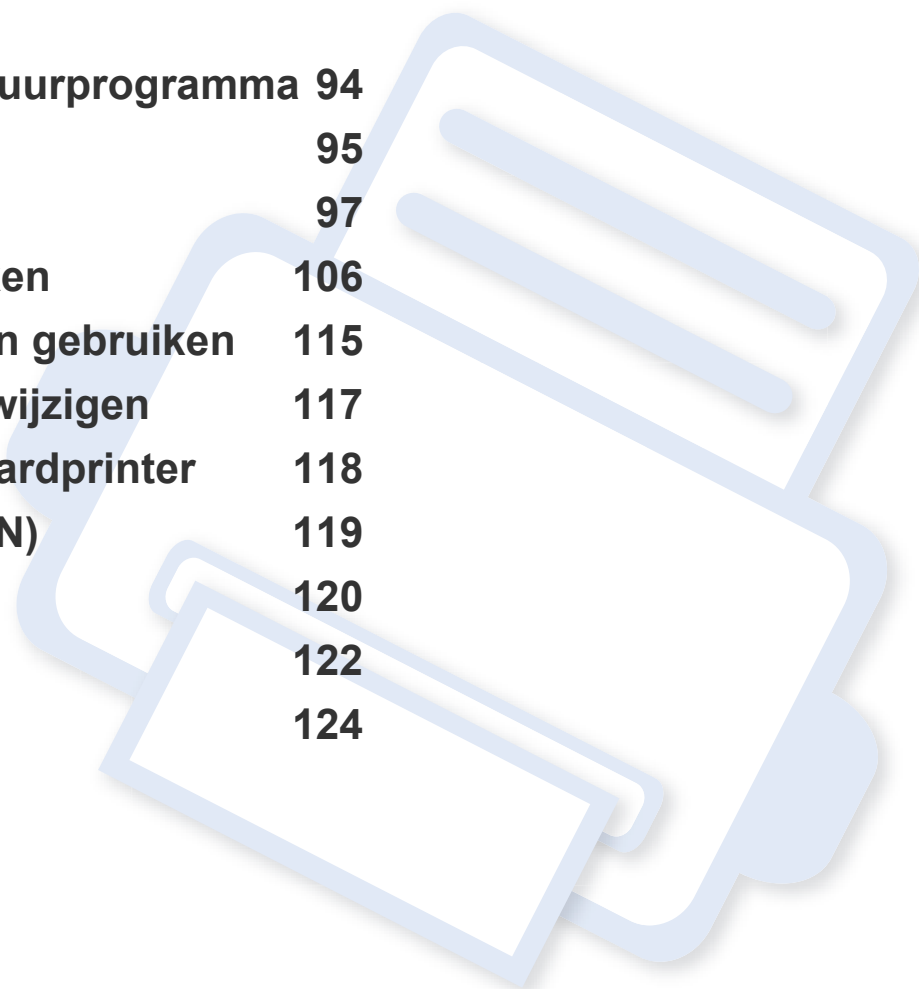

Eigenschappen van het printerstuurprogramma



- De procedures in dit hoofdstuk zijn voornamelijk gebaseerd op Windows 7.
- Controleer welke besturingssystemen compatibel zijn met uw apparaat (zie "Systeemvereisten" op pagina 381).

Uw printerstuurprogramma's ondersteunen de volgende standaardfuncties:

- Selectie van afdrukstand, formaat, bron en type afdrukmedia.
- Aantal exemplaren.

U kunt ook verschillende speciale afdrukfuncties gebruiken. De onderstaande tabel geeft een algemeen overzicht van de functies die door uw printerstuurprogramma's worden ondersteund:



Het is mogelijk dat een aantal modellen of besturingssystemen een of meer functies uit de tabel niet ondersteunen.

Functie	PCL/PS ^{ab} /XPS ^{bc}	PS ^b		
	Windows	Mac	Linux	Unix
Optie printerkwaliteit	•	•	•	•
Poster afdrukken	•	•		
Meerdere pagina's per vel	•	•	•	•
Boekjes afdrukken	•	•		

Functie	PCL/PS ^{ab} /XPS ^{bc}	PS ^b		
	Windows	Mac	Linux	Unix
Afdruk aan pagina aanpassen	•	•		
Afdrukken vergroten en verkleinen	•	•		
Andere lade voor eerste pagina	•	•		
Voorbladopties	•	•	•	•
Rastercompressie	• (alleen PCL)			
Uitvoeropties	•	•	•	•
Watermerk	•	•		
Overlay	• (alleen PCL)			
Dubbelzijdig afdrukken (duplex)	•	•	•	•

- Het PostScript-stuurprogramma wordt aanbevolen voor de beste afdrukkwaliteit in PostScript-gebaseerde toepassingen zoals Acrobat Reader®, Adobe Illustrator®, Adobe Photoshop®, etc.
- Download de software van de website van Samsung en installeer deze: (<http://www.samsung.com> > zoek uw product > Ondersteuning of Downloads). Controleer of het besturingssysteem van uw computer de software ondersteunt voordat u met de installatie begint.
- Een XPS-printerstuurprogramma kan alleen geïnstalleerd worden op Windows Vista OS of een recentere versie.

(•: Ondersteund, leeg: niet ondersteund)

Eenvoudige afdruktaken



- Afdrukken vanaf een Mac (zie "Afdrukken vanaf een Mac" op pagina 120).
- Afdrukken vanuit Linux (zie "Afdrukken in Linux" op pagina 122).
- Afdrukken vanuit UNIX (zie "Afdrukken in Unix" op pagina 124).

Het volgende scherm met **Voorkeursinstellingen voor afdrukken** is voor Notepad in Windows 7. Uw scherm met **Voorkeursinstellingen voor afdrukken** kan hiervan afwijken, afhankelijk van het besturingssysteem of van het programma dat u gebruikt.

- 1 Open het document dat u wilt afdrukken.
- 2 Selecteer **Afdrukken** in het menu **Bestand**.

- 3 Selecteer uw printer in de lijst **Printer selecteren**.

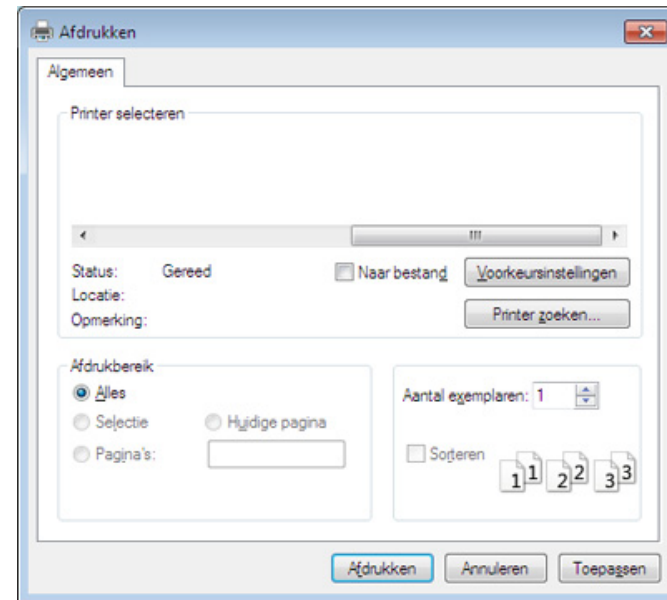

De basisafdrukinstellingen, inclusief het aantal kopieën en het afdrukbereik, worden geselecteerd in het venster **Afdrukken**.





Om de printerfuncties van uw printerstuurprogramma te gebruiken klikt u op **Eigenschappen** of **Voorkeuren** in het venster **Afdrukken** van de toepassing om de afdrukinstellingen te wijzigen (zie "Voorkeursinstellingen openen" op pagina 97).

- 4 Klik in het venster **Afdrukken** op **OK** of **Afdrukken** om de afdruktaak te starten.

Eenvoudige afdruktaken





Een afdruktaak annuleren

Een afdruktaak die in een afdrুকrij of afdrুকspooler wacht om afgedrukt te worden, annuleert u op de volgende manier:

- U kunt toegang krijgen tot dit venster door te dubbelklikken op het pictogram van het apparaat () in de taakbalk van Windows.
- U kunt de huidige taak ook annuleren door te drukken op de knop  (**Stop**) op het bedieningspaneel.

Voorkeursinstellingen openen



Als u een optie selecteert in **Voorkeursinstellingen voor afdrukken** verschijnt er mogelijk een waarschuwingsteken,  of . Een uitroepteken () wil zeggen dat u deze optie wel kunt selecteren maar dat dit niet wordt aanbevolen. Het teken  wil zeggen dat u deze optie niet kunt selecteren vanwege de instellingen of de omgeving van het apparaat.

- 1 Open het document dat u wilt afdrukken.
- 2 Selecteer **Afdrukken** in het menu **Bestand**.
- 3 Selecteer uw printerstuurprogramma in de lijst **Printer selecteren**.
- 4 Klik op **Eigenschappen** of op **Voorkeuren**.



De schermafbeelding kan variëren afhankelijk van het model.

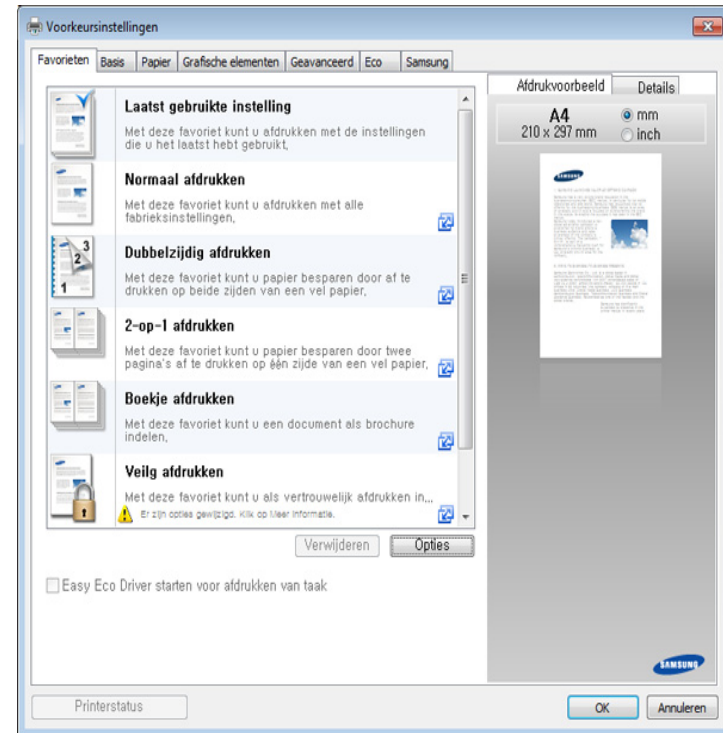

Voorkeursinstellingen openen



- U kunt voordat u gaat afdrukken **eco**-functies toepassen om papier en toner te besparen (zie "Easy Eco Driver" op pagina 280).
- U kunt de huidige status van het apparaat controleren door op de knop **Printerstatus** te drukken (zie "Samsung-printerstatus gebruiken" op pagina 288).
- Het printerstuurprogramma omvat een interface die is geoptimaliseerd voor touchscreens. Om deze gebruikersinterface te gebruiken klikt u op **Samsung Printer Center > Apparaatopties** en selecteert u vervolgens **Stijlvolle gebruikersinterface** (zie "Het Samsung Printer Center gebruiken" op pagina 282).

Tabblad Favorieten

De vermelde items helpen u om vooraf bepaalde instellingen te kiezen.



De schermafbeelding kan variëren afhankelijk van het model.

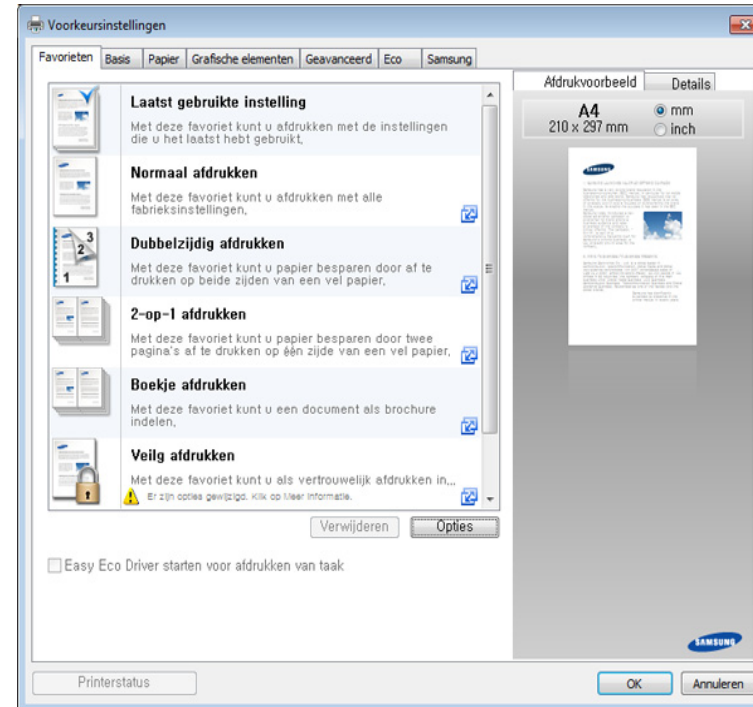

Het tabblad Basis

Met het tabblad **Basis** kunt u verschillende afdrukopties instellen.

Voorkeursinstellingen openen

Afdrukstand

Met behulp van dit menu kunt u selecteren in welke richting informatie op een pagina wordt afgedrukt.

Lay-outopties

Met deze optie kunt u verschillende manieren selecteren om uw document op te maken.

- **Eén pagina per vel:** deze optie beschikt over een optie basisopmaak. Met deze optie kunt u een pagina afdrucken op een zijde van een vel.
- **Meerdere pagina's per vel:** zie "Afdrukken meerdere pagina's afdrucken op één vel papier" op pagina 106.
- **Poster afdrucken:** zie "Posters afdrucken" op pagina 107.
- **Boekje afdrucken:** zie "Boekjes afdrucken" op pagina 107.
- **Paginakader:** met deze optie kunt u uw document met een randlijn afdrucken. Deze optie is niet beschikbaar voor **Poster afdrucken** en **Boekje afdrucken**.

Tweezijdig afdrucken

Met deze optie kunt u afdrucken op beide zijden van het papier (zie "Afdrukken op beide zijden van het papier" op pagina 108).

Het tabblad Papier

Gebruik de opties in het tabblad **Papier** om de basisinstellingen van papierverwerking op te geven.

Exemplaren

Met deze optie kunt u aangeven hoeveel exemplaren u wilt afdrucken. U kunt tot 9 999 exemplaren instellen.

Papieropties

- **Oorspronk. formaat:** met deze optie stelt u de actuele papiergrootte van de originelen in.
- **Uitvoerformaat:** met deze optie kunt u uw afdruktaak aanpassen aan elk geselecteerd papierformaat, ongeacht de grootte van de originelen (zie "Een document aan een bepaald papierformaat aanpassen" op pagina 110).
 - **Percentage:** Met deze optie kunt u de inhoud van een pagina er groter of kleiner laten uitzien op de afdruk door het gewenste percentage in te voeren (zie "De grootte van uw document wijzigen in percentages" op pagina 109).
- **Invoer:** Controleer of de **Invoer** op de overeenkomstige papierlade is ingesteld. Gebruik **Multifunctionele lade** als u op speciaal materiaal wilt afdrucken, zoals enveloppen of transparanten.

Voorkeursinstellingen openen

- **Type:** met deze optie kunt u het papiertype in de lade instellen. Op die manier bekomt u de beste afdrukkwaliteit. Zo niet, wordt de gewenste afdrukkwaliteit mogelijk niet bereikt
- **Speciale pagina:** met deze optie kunt u speciale pagina's maken, zoals voorbladen. U kunt de speciale pagina-instellingen van de lijst toevoegen, verwijderen of updaten. Deze optie is alleen beschikbaar als u het PCL-printerstuurprogramma gebruikt.

Het tabblad Grafische elementen

Gebruik de opties op het tabblad **Grafisch** om de afdrukkwaliteit aan te passen voor speciale afdrukbehoeften.

Documenttype

Met deze optie kunt u het type document opgeven dat wordt afgedrukt. De standaard waarde voor deze optie is **Standaard**. Klik op de knop **Geavanceerd** voor meer gedetailleerde opties.

U hebt de keuze uit de volgende **Geavanceerd** opties:

- **Kwalit.:** Hoe hoger, hoe scherper de tekens en afbeeldingen worden afgedrukt. Als u een hoge instelling selecteert kan het iets langer duren voordat het document is afgedrukt.
- **Grafische controller:** Hiermee kunnen gebruikers randen van letters en fijne lijnen accentueren voor een betere leesbaarheid, en elke kleurkanaalregistratie in de kleurenafdrukmodus uitlijnen.

Kleurenmodus

Met deze optie kunt u opgeven of u documenten in kleur of in grijstinten afdrukt. Klik op de knop **Geavanceerd** voor meer gedetailleerde opties.

Lettertype/tekst

Selecteer **Duidelijke tekst** om tekst donkerder af te drukken dan bij een normaal document.

Schakel het selectievakje voor **Alle tekst zwart** in om in het zwart af te drukken, ongeacht de kleur die op het scherm wordt weergegeven.

Voorkeursinstellingen openen

Tonerspaarstand

Met de instelling **Tonerspaarstand** kan de gebruiker tijdens het afdrukken van een conceptversie van een document op toner besparen. Selecteer **Uit** om in de normale modus af te drukken en selecteer **Aan** om met minder aangebrachte toner op de pagina af te drukken.

Het tabblad Geavanceerd

Gebruik het tabblad **Geavanceerd** om verschillende afdrukopties in te stellen.

Watermerk

zie "Watermerken gebruiken" op pagina 110.

Overlay

zie "Overlay gebruiken" op pagina 112.

Uitvoeropties

- **Afdrukvolgorde:** met deze optie kunt u de volgorde instellen waarin de pagina's zullen worden afgedrukt. **Oneven pagina's afdrukken en Even pagina's afdrukken zijn alleen beschikbaar wanneer u het PCL-printerstuurprogramma gebruikt.**
- **Blanco pagina's overslaan:** maakt het mogelijk een blanco of gedrukt scheidingsvel aan transparanten toe te voegen.
- **Handmatige marge:** Met deze optie kunt u een bindmarge opgeven. De bindmarge past de bindpositie aan. *Deze optie is niet beschikbaar wanneer u het PS-printerstuurprogramma gebruikt.*



Als u op **Resetten** klikt, worden de standaardinstellingen voor de optie **Geavanceerd** opnieuw ingesteld.

Beveiliging

Hiermee worden afdrukgegevens eerst gecodeerd en vervolgens verzonden naar het apparaat. Deze functie beschermt de afdrukgegevens en voorkomt dat de gegevens in uw netwerk worden beschadigd. De functie **Taakcodering** is alleen beschikbaar als een harde schijf is geïnstalleerd in de printer. De harde schijf wordt gebruikt om de afdrukgegevens te decoderen.

Voorkeursinstellingen openen

Taakaccountbeheer

Met deze opties kunt u afdrukken met de toegekende machtigingen.

- **Gebruikersmachtiging:** Als u deze optie aanvinkt, kunnen alleen gebruikers met gebruikersmachtiging een afdruktaak starten.
- **Groepsmachtiging:** Als u deze optie aanvinkt, kunnen alleen groepen met groepsmachtiging een afdruktaak starten.



- Klik op het vraagteken  in de rechterbovenhoek van het venster en klik vervolgens de optie waarover u meer wilt weten.
- Administrators kunnen taakaccountbeheer inschakelen en toestemmingen configureren op het bedieningspaneel of in SyncThru™ Web Service. Voor gedetailleerde informatie over de beheerders, raadpleeg de beheerdershandleiding.

Het tabblad Eco

In het tabblad **Eco** kunt u afdrukbronnen besparen en milieuvriendelijker kopiëren. Als u **Afdrukken in ecomodus** selecteert, ziet u de ecoafbeelding () bij bepaalde opties. Daarnaast zijn bepaalde opties niet beschikbaar voor gebruik in de ecomodus.

Eco-opties

- **Standaardinstelling printer:** als u deze optie selecteert, wordt deze functie bepaald door de instelling die u op het bedieningspaneel van het apparaat hebt opgegeven.
- **Geen:** Hiermee schakelt u deze optie uit.
- **Afdrukken in ecomodus:** Selecteer **Tweezijdig afdrukken**, **Lay-out**, **Kleurenmodus**, **Blanco pagina's overslaan** en **Tonerspaarstand** om de Eco-modus te activeren. U kunt Eco-modus gebruiken als u wilt besparen op het verbruik van papier en toner. Zo lang u de opties van de andere tabbladen niet wijzigt, wordt het document afgedrukt zoals in de Eco-modus staat ingesteld, met de selecties die u hebt gekozen.
- **Wachtwoord:** Als de beheerder **Geforceerd aan in Standaard ecomodus** voor dit apparaat instelt, is de ecomodus voor de eco-instellingen van het apparaat altijd ingesteld, omdat de **Eco-opties** van het printerstuurprogramma zijn uitgeschakeld. Als u de afdrukinstellingen moet wijzigen, klikt u op **Wachtwoord** en vult u het wachtwoord in of neem contact op met uw beheerder.

Resultaatsimulator

Resultaatsimulator toont het resultaat van de hoeveelheden gereduceerde CO2-uitstoot, verbruikte elektriciteit en bespaard papier als gevolg van de instellingen die u geselecteerd heeft.

Voorkeursinstellingen openen



- De resultaten worden berekend op basis van een totaal aantal van honderd pagina's zonder blanco pagina, als de eco-modus is uitgeschakeld.
- Zie voor de berekeningscoëfficiënt met betrekking tot CO₂, energie en papier het **IEA**(International Energy Agency), het kengetal van het Japanse ministerie van Binnenlandse Zaken en Communicatie, en www.remanufacturing.org.uk. Elk model gebruikt een ander kengetal.
- Het elektriciteitsverbruik in afdrukmodus verwijst naar het gemiddelde verbruik tijdens afdrukken met dit apparaat.
- De werkelijke bespaarde of verlaagde hoeveelheden kan verschillen naargelang het gebruikte besturingssysteem, computerkracht, programma's, aansluitmethode, mediatype, mediaformaat, complexiteit van de afdraktaak, enz.

Het tabblad Samsung

Gebruik het tabblad **Samsung** om de copyrightinformatie en het versienummer van het stuurprogramma weer te geven. Als uw computer met het internet is verbonden, hebt u toegang tot de diensten.

Afdrukmodus

Met deze optie kunt u kiezen of het bestand moet worden afgedrukt of opgeslagen op de harde schijf van het apparaat. De standaard **Afdrukmodus** is **Normaal**. Hiermee kunt u afdrukken zonder het afdrukbestand op de harde schijf op te slaan. U kunt deze optie ook in andere tabbladen gebruiken.

- **Normaal:** in deze modus wordt uw document afgedrukt zonder het op te slaan in het optioneel geheugen.
- **Proefafdruk:** deze modus is handig als u meer dan een exemplaar wilt afdrukken. U kunt eerst een exemplaar afdrukken om te controleren en daarna de andere exemplaren afdrukken.
- **Vertrouwelijk:** deze modus wordt gebruikt voor het afdrukken van vertrouwelijke documenten. U moet een wachtwoord invoeren om af te drukken.
- **Opslaan:** Selecteer deze instelling om een document op het massaopslagapparaat op te slaan zonder het af te drukken.
- **Opslaan en afdrukken:** Deze modus wordt gebruikt wanneer een document tegelijkertijd wordt opgeslagen en afgedrukt.
- **Wachtrij:** deze optie is handig om een grote hoeveelheid gegevens te verwerken. Als u deze instelling selecteert, wordt het document op het massaopslagapparaat in een afdrukwachtrij geplaatst en vervolgens van daaruit afgedrukt. Op die manier wordt de belasting van de computer lager.

Voorkeursinstellingen openen

- **Afdrukschema:** selecteer deze instelling om het document op een opgegeven tijdstip af te drukken.



- **Taaknaam:** Deze optie wordt gebruikt als u een opgeslagen bestand zoekt via het bedieningspaneel.
- **Gebruikersnaam:** Deze optie wordt gebruikt als u een opgeslagen bestand zoekt via het bedieningspaneel. Automatisch wordt de gebruikersnaam weergegeven waarmee u zich bij Windows aanmeldt.
- **Voer het wachtwoord in:** Als de **Eigenschap** van de opgeslagen documenten **Beveiligdis**, moet u het wachtwoord voor het opgeslagen document invoeren. Deze optie wordt gebruikt om een opgeslagen bestand te laden via het bedieningspaneel.
- **Wachtwoord bevestigen:** Voer het wachtwoord ter bevestiging opnieuw in.

Voorkeursinstellingen gebruiken

Met de optie **Favorieten** die op elk tabblad maar niet op het tabblad **Favorieten** en **Samsung** wordt weergegeven, kunt u de huidige voorkeursinstellingen opslaan voor toekomstig gebruik.

Volg de volgende stappen om een **Favorieten** onderdeel te bewaren:

- 1 Stel op elk tabblad de gewenste instellingen in.
- 2 Typ in het invoervak **Favorieten** een naam voor deze instellingen.

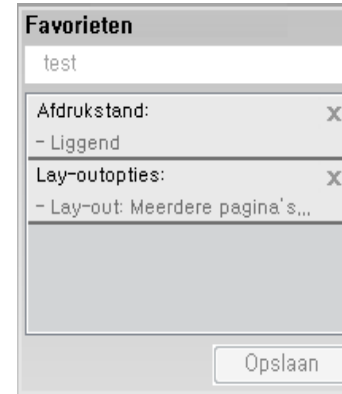

- 3 Klik op **Opslaan**.
- 4 Vul de naam en beschrijving in en selecteer daarna het gewenste symbool.
- 5 Klik op **OK**. Als u **Favorieten** opslaat, worden alle huidige driverinstellingen bewaard.



Om een opgeslagen instelling te gebruiken moet u ze selecteren in de **Favorieten** tab. Het apparaat is nu ingesteld om af te drukken volgens de instellingen die u geselecteerd hebt. Om de opgeslagen instellingen te wissen moet u ze selecteren in de **Favorieten** tab en klikken op **Wissen**.

Voorkeursinstellingen openen

Help gebruiken

Klik op de optie waarover u meer wilt weten op het venster

Voorkeursinstellingen voor afdrukken en druk op **F1** op uw toetsenbord.

Speciale kopieerfuncties gebruiken

Speciale afdrukeigenschappen zijn onder meer:

- "Afdrukken meerdere pagina's afdrukken op één vel papier" op pagina 106.
- "Posters afdrukken" op pagina 107.
- "Boekjes afdrukken" op pagina 107.
- "Afdrukken op beide zijden van het papier" op pagina 108.
- "De grootte van uw document wijzigen in percentages" op pagina 109.
- "Een document aan een bepaald papierformaat aanpassen" op pagina 110.
- "Watermerken gebruiken" op pagina 110.
- "Overlay gebruiken" op pagina 112.

Afdrukken meerdere pagina's afdrukken op één vel papier

U kunt het aantal pagina's selecteren dat u op één vel wilt afdrukken. Als u meer dan één pagina per vel afdrukt worden de pagina's verkleind en in de door u opgegeven volgorde gerangschikt. U kunt op één vel tot 16 pagina's afdrukken.

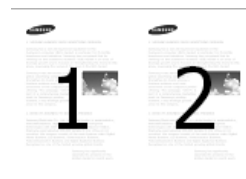

- 1 Als u de afdrukeinstellingen vanuit de softwaretoepassing wilt wijzigen, opent u **Voorkeursinstellingen voor afdrukken** (zie "Voorkeursinstellingen openen" op pagina 97).
- 2 Klik op het tabblad **Basis** en selecteer **Meerdere pagina's per vel** in de vervolgkeuzelijst **Type**.
- 3 Schakel het selectievakje **Paginakader** in als u rond elke pagina op het vel een kader wilt afdrukken.
- 4 Selecteer in de vervolgkeuzelijst **Pagina's/vel** het aantal pagina's dat u per vel wilt afdrukken (2, 4, 6, 9 of 16).
- 5 Selecteer indien nodig de paginavolgorde in de vervolgkeuzelijst **Paginavolgorde**.

Speciale kopieerfuncties gebruiken

- 6 Klik op het tabblad **Papier** en selecteer **Oorspronk. formaat, Invoer** en **Type**.
- 7 Klik op **OK** of **Afdrukken** tot het venster **Afdrukken** wordt afgesloten.

Posters afdrukken

Met deze functie kunt u een document van één pagina afdrukken over 4, 9 of 16 vellen papier, waarna u deze vellen aan elkaar kunt kleven om er zo een poster van te maken.

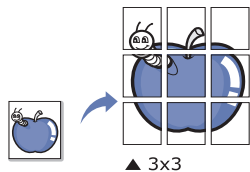

- 1 Als u de afdrukinstellingen vanuit de softwaretoepassing wilt wijzigen, opent u **Voorkeursinstellingen voor afdrukken** (zie "Voorkeursinstellingen openen" op pagina 97).
- 2 Klik op het tabblad **Basis** en selecteer **Poster afdrukken** in de vervolgkeuzelijst **Type**.
- 3 Selecteer de gewenste paginaopmaak.

- 4 Selecteer de waarde **Posteroverlap**. Geef de **Posteroverlap** op in millimeters of inches door het keuzerondje bovenaan rechts op het tabblad **Basis** te selecteren om de vellen gemakkelijker aan elkaar te kunnen plakken.

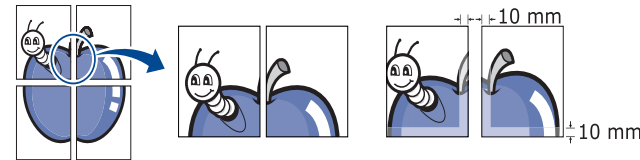

- 5 Klik op het tabblad **Papier** en selecteer **Oorspronk. formaat, Invoer** en **Type**.
- 6 Klik op **OK** of **Afdrukken** tot het venster **Afdrukken** wordt afgesloten.
- 7 U kunt nu een poster maken door de vellen aan elkaar te kleven.

Boekjes afdrukken

Met deze functie kunt u een document op beide zijden van het papier afdrukken en worden de pagina's zo gerangschikt dat u het afgedrukte papier dubbel kunt vouwen om een boekje te maken.



Speciale kopieerfuncties gebruiken

- 1 Als u de afdrুকinstellingen vanuit de softwaretoepassing wilt wijzigen, opent u **Voorkeursinstellingen voor afdrukken** (zie "Voorkeursinstellingen openen" op pagina 97).
- 2 Klik op het tabblad **Basis** en selecteer **Boekje afdrukken** in de vervolgkeuzelijst **Type**.
- 3 Klik op de knop **Geavanceerd**. Vervolgens selecteert u de gewenste optie.
- 4 Klik op het tabblad **Papier** en selecteer **Oorspronk. formaat, Invoer** en **Type**.



De optie **Boekje afdrukken** is niet beschikbaar voor alle papierformaten. Om na te gaan welke papierformaten voor deze functie beschikbaar zijn, selecteert u het beschikbare papierformaat in de optie **Oorspronk. formaat** van het tabblad **Papier**.

Als u een onbeschikbaar papierformaat selecteert, wordt deze optie mogelijk automatisch geannuleerd. Selecteer alleen beschikbaar papier (papier zonder ⚠️ - of ❌-markering).

- 5 Klik op **OK** of **Afdrukken** tot het venster **Afdrukken** wordt afgesloten.

Afdrukken op beide zijden van het papier

U kunt afdrukken op beide zijden van een vel papier (duplex). Voor u afdrukt, moet u de gewenste afdrukstand van het document opgeven.



Druk niet af op beide zijden van speciale afdrukmedia, zoals etiketten, enveloppen of dik papier. Dit kan een papierstoring veroorzaken of het apparaat beschadigen.

- 1 Als u de afdrুকinstellingen vanuit de softwaretoepassing wilt wijzigen, opent u **Voorkeursinstellingen voor afdrukken** (zie "Voorkeursinstellingen openen" op pagina 97).
- 2 Klik op het tabblad **Basis**.
- 3 Selecteer in de sectie **Tweezijdig afdrukken** de gewenste bindoptie.
 - **Standaardinstelling printer:** als u deze optie selecteert, wordt deze functie bepaald door de instelling die u op het bedieningspaneel van het apparaat hebt opgegeven. Deze optie is alleen beschikbaar als u het PCL-printerstuurprogramma gebruikt.
 - **Geen:** Hiermee schakelt u deze functie uit.

Speciale kopieerfuncties gebruiken

- **Lange zijde:** Deze optie is de conventionele lay-out die bij boekbinden wordt gebruikt.

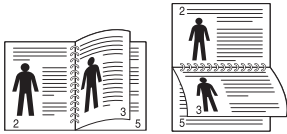

- **Korte zijde:** Deze optie is de conventionele lay-out die voor kalenders wordt gebruikt.

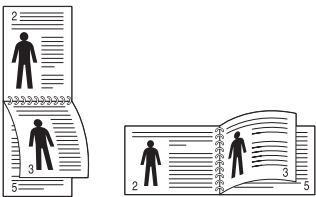

- **Omgekeerd dubbelzijdig afdrukken:** Schakel deze optie in om de afdrukvolgorde om te keren bij het dubbelzijdig afdrukken.

4 Klik op het tabblad **Papier** en selecteer **Oorspronk. formaat**, **Invoer** en **Type**.

5 Klik op **OK** of **Afdrukken** tot het venster **Afdrukken** wordt afgesloten.

De grootte van uw document wijzigen in

U kunt de grootte van een document wijzigen zodat het groter of kleiner wordt afgedrukt. Dat doet u door het gewenste percentage in te voeren.

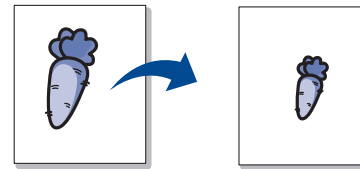

- 1** Als u de afdrukinstellingen vanuit de softwaretoepassing wilt wijzigen, opent u **Voorkeursinstellingen voor afdrukken** (zie "Voorkeursinstellingen openen" op pagina 97).
- 2** Klik op het tabblad **Papier**.
- 3** Selecteer de actuele papiergrootte van de originelen in de **Oorspronk. formaat**.
- 4** Geef in het invoervak **Percentage** de schaalfactor op.
U kunt ook op de pijl-omlaag/pijl-omhoog te klikken om de schaalfactor te selecteren.



U kunt deze functie niet gebruiken wanneer u een papiergrootte selecteert in **Uitvoerformaat**.

Speciale kopieerfuncties gebruiken

- 5 Selecteer **Invoer** en **Type**.
- 6 Klik op **OK** of **Afdrukken** tot het venster **Afdrukken** wordt afgesloten.

Een document aan een bepaald papierformaat aanpassen

Met deze printerfunctie kunt u uw afdruktaak aanpassen aan elk gewenst papierformaat, ongeacht de grootte van het document. Deze optie kan nuttig zijn als u de fijne details van een klein document wilt bekijken.



- 1 Als u de afdrukinstellingen vanuit de softwaretoepassing wilt wijzigen, opent u **Voorkeursinstellingen voor afdrukken** (zie "Voorkeursinstellingen openen" op pagina 97).
- 2 Klik op het tabblad **Papier**.
- 3 Selecteer de actuele papiergrootte van de originelen in de **Oorspronk. formaat**.

- 4 Selecteer de in de lade af te drukken papiergrootte in **Uitvoerformaat**.
- 5 Selecteer **Invoer** en **Type**.
- 6 Klik op **OK** of **Afdrukken** tot het venster **Afdrukken** wordt afgesloten.

Watermerken gebruiken

Met de optie Watermerk kunt u tekst afdrukken over een bestaand document. U gebruikt de optie bijvoorbeeld om in grote grijze letters "DRAFT" of "CONFIDENTIAL" diagonaal op de eerste pagina of op alle pagina's van een document af te drukken.

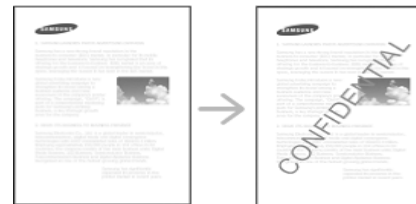

Er zijn verschillende vooraf ingestelde watermerken die met uw apparaat worden meegeleverd. Ze kunnen worden aangepast of u kunt er nieuwe aan de lijst toevoegen.

Speciale kopieerfuncties gebruiken



- **Koptekst:** U kunt de geselecteerde tekst toevoegen aan de linker-, midden- of rechterbovenzijde.
- **Voettekst:** U kunt de geselecteerde tekst toevoegen aan de linker-, midden- of rechteronderzijde.

Een bestaand watermerk gebruiken

- 1 Als u de afdrukinstellingen vanuit de softwaretoepassing wilt wijzigen, opent u **Voorkeursinstellingen voor afdrukken** (zie "Voorkeursinstellingen openen" op pagina 97).
- 2 Klik op het tabblad **Geavanceerd** en selecteer het gewenste watermerk in de vervolgkeuzelijst **Watermerk**.
- 3 Klik op **OK** of **Afdrukken** tot het venster Afdrukken wordt afgesloten.

Een watermerk maken

- 1 Als u de afdrukinstellingen vanuit de softwaretoepassing wilt wijzigen, opent u **Voorkeursinstellingen voor afdrukken** (zie "Voorkeursinstellingen openen" op pagina 97).
- 2 Op het tabblad **Geavanceerd** selecteert u **Bewerken...** in de keuzelijst **Watermerk**.

- 3 Voer een tekst in het vak **Tekst watermerk** in. U kunt maximaal 256 tekens invoeren.

Als u het selectievakje **Alleen eerste pagina** inschakelt, wordt het watermerk alleen op de eerste pagina afgedrukt.

- 4 Watermerkopties selecteren.

U kunt de naam, stijl, kleur, grootte en grijswaarde van het lettertype selecteren in het gedeelte **Tekenstijl**, en de hoek van het watermerk instellen in het gedeelte **Uitlijning en hoek van watermerk**.

- 5 Klik op **Toevoegen** om het nieuwe watermerk aan de lijst **Huidige watermerken** toe te voegen.

- 6 Wanneer u klaar bent met bewerken klikt u op **OK** of **Afdrukken** tot u het menu **Afdrukken** verlaat.

Als u geen watermerk meer wilt afdrukken selecteert u **Geen** in de vervolgkeuzelijst **Watermerk**.

Een watermerk bewerken

- 1 Als u de afdrukinstellingen vanuit de softwaretoepassing wilt wijzigen, opent u **Voorkeursinstellingen voor afdrukken** (zie "Voorkeursinstellingen openen" op pagina 97).
- 2 Klik op het tabblad **Geavanceerd** en selecteer **Bewerken...** in de vervolgkeuzelijst **Watermerk**.

Speciale kopieerfuncties gebruiken

- 3 Selecteer in het vak **Huidige watermerken** het watermerk dat u wilt bewerken en wijzig de tekst van het watermerk en de opties.
- 4 Klik op **Wijzigen** als u de wijzigingen wilt opslaan.
- 5 Klik op **OK** of **Afdrukken** tot het venster **Afdrukken** wordt afgesloten.

Een watermerk verwijderen

- 1 Als u de afdrukinstellingen vanuit de softwaretoepassing wilt wijzigen, opent u **Voorkeursinstellingen voor afdrukken** (zie "Voorkeursinstellingen openen" op pagina 97).
- 2 Klik op het tabblad **Geavanceerd** en selecteer **Bewerken...** in de vervolgkeuzelijst **Watermerk**.
- 3 Selecteer in het vak **Huidige watermerken** het watermerk dat u wilt verwijderen en klik op de knop **Wissen**.
- 4 Klik op **OK** of **Afdrukken** tot het venster **Afdrukken** wordt afgesloten.

Overlay gebruiken

Deze optie is alleen beschikbaar als u het PCL-printerstuurprogramma gebruikt.

Wat is een overlay?

Een overlay is tekst en/of afbeeldingen die op de vaste schijf van de computer zijn opgeslagen in een speciale bestandsindeling en die in een willekeurig document kunnen worden afgedrukt. Overlays worden vaak gebruikt in plaats van voorgedrukte formulieren en papier met een briefhoofd. In plaats van een voorgedrukt briefhoofd kunt u een overlay samenstellen die precies dezelfde informatie bevat. Als u een brief met het briefhoofd van uw bedrijf wilt afdrukken, hoeft u geen voorgedrukt briefhoofdpapier in het apparaat te plaatsen, maar drukt u gewoon de briefhoofding als overlay op uw document af.

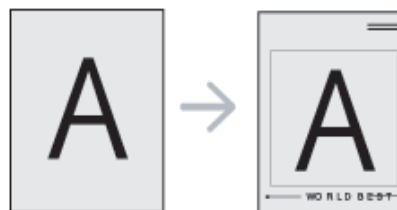

Speciale kopieerfuncties gebruiken

Een nieuwe paginaoverlay maken

Als u een paginaoverlay wilt gebruiken, moet u een nieuwe paginaoverlay maken met uw logo of afbeelding.

- 1 Maak of open een document met de tekst of afbeelding die u voor de overlay wilt gebruiken. Zorg ervoor dat de tekst of afbeelding precies op de plaats staat waar deze als overlay moet worden afgedrukt.
- 2 Open **Voorkeursinstellingen voor afdrukken** als u het document als een overlay wilt opslaan (zie "Voorkeursinstellingen openen" op pagina 97).
- 3 Klik op het tabblad **Geavanceerd** en selecteer **Maken** in de vervolgkeuzelijst **Overlay**.
- 4 Typ een naam van maximaal acht tekens in het vak **Opslaan als** in het venster **Bestandsnaam**. Selecteer indien nodig de map waarin u het overlaybestand wilt opslaan. Standaard is dit de map C:\Formover.
- 5 Klik op **opslaan**.
- 6 Klik op **OK** of **Afdrukken** tot het venster **Afdrukken** wordt afgesloten.

Als er een venster verschijnt waarin u om bevestiging wordt gevraagd, klikt u op **Ja**.

- 7 Het bestand wordt niet afgedrukt. Het wordt opgeslagen op de harde schijf van uw computer.



Het formaat van het overlaydocument moet hetzelfde zijn als dat van de documenten die u met de overlay afdrukt. Maak geen overlay met een watermerk.

Een paginaoverlay gebruiken

Nadat u een overlay hebt gemaakt kan deze met uw document worden afgedrukt. Dit doet u als volgt:

- 1 Maak of open het document dat u wilt afdrukken.
- 2 Als u de afdrukinstellingen vanuit de softwaretoepassing wilt wijzigen, opent u **Voorkeursinstellingen voor afdrukken** (zie "Voorkeursinstellingen openen" op pagina 97).
- 3 Klik op het tabblad **Geavanceerd**.
- 4 Selecteer **Overlay afdrukken** van de vervolgkeuzelijst **Overlay**.

Speciale kopieerfuncties gebruiken

- Als het overlaybestand dat u zoekt niet in de vervolgkeuzelijsten **Overlaybes. 1** of **Overlaybes. 2**, selecteer dan **Laden** van de **Overzicht overlays**. Selecteer het overlaybestand dat u wilt gebruiken.

Als u het gewenste overlaybestand op een externe bron hebt opgeslagen, kunt u het bestand ook laden vanuit het venster **Laden**.

Klik op **Openen** als u het bestand hebt geladen. Het bestand verschijnt in het vak **Overzicht overlays** en kan worden afgedrukt. Selecteer de overlay in de vervolgkeuzelijst **Overzicht overlays**.
- Schakel indien nodig het selectievakje **Overlay bevestigen voor afdrukken** in. Als dit selectievakje is ingeschakeld, verschijnt telkens als u een document naar de printer verzendt een berichtvenster waarin u gevraagd wordt om te bevestigen of u een overlay op uw document wilt afdrukken.

Als dit selectievakje niet is ingeschakeld en er een overlay is geselecteerd, wordt de overlay automatisch op uw document afgedrukt.
- Klik op **OK** of **Afdrukken** tot het venster **Afdrukken** wordt afgesloten.

De geselecteerde overlay wordt op uw document afgedrukt.



De resolutie van het overlaydocument moet dezelfde zijn als die van het document waarop u de overlay wilt afdrukken.

Een paginaoverlay verwijderen

Paginaoverlays die u niet meer gebruikt, kunt u verwijderen.

- Klik in het venster **Voorkeursinstellingen voor afdrukken** op het tabblad **Geavanceerd**.
- Selecteer **Overlay afdrukken** van de vervolgkeuzelijst **Overlay**.
- Selecteer in het vak **Overzicht overlays** de overlay die u wilt verwijderen.

Als het overlaybestand dat u zoekt niet in de **Overzicht overlays** verschijnt, selecteer dan **Laden** van de Overlaylijst. Selecteer het overlaybestand dat u wilt wissen.
- Klik op **Wissen**.
- Als er een venster verschijnt waarin u om bevestiging wordt gevraagd, klikt u op **Ja**.
- Klik op **OK** of **Afdrukken** tot het venster **Afdrukken** wordt afgesloten.

Hulpprogramma Direct Afdrukken gebruiken

In dit hoofdstuk wordt uitgelegd hoe u met Hulpprogramma Direct afdrukken PDF-bestanden kunt afdrukken zonder ze te openen.



- U kunt geen PDF-bestanden afdrukken waarvoor een afdrukbeperking geldt. Schakel de functie voor de afdrukbeperking uit en probeer opnieuw af te drukken.
- U kunt geen PDF-bestanden afdrukken die met een wachtwoord worden beschermd. Schakel de wachtwoordfunctie uit en probeer opnieuw af te drukken.
- Of een PDF-bestand kan worden afgedrukt met het Hulpprogramma Direct afdrukken hangt af van de manier waarop het PDF-bestand is gemaakt.
- Het programma Hulpprogramma Direct afdrukken ondersteunt PDF versie 1.7 en lager. Bestanden van latere versies moet u openen om te kunnen afdrukken.

Wat is het Hulpprogramma direct afdrukken?

Hulpprogramma Direct afdrukken is een programma dat PDF-bestanden rechtstreeks naar uw printer stuurt om ze af te drukken zonder dat u deze bestanden hoeft te openen. De gegevens worden via de Windows-spooler en de poort van het printerstuurprogramma verzonden. Alleen PDF-documenten worden ondersteund.

Dit programma installeren:

Download de software van de website van Samsung. Pak de software vervolgens uit en installeer deze op uw computer: (<http://www.samsung.com> > zoek uw product > Ondersteuning of Downloads).

Bezig met afdrukken

Er zijn verschillende manieren waarop u kunt afdrukken met het Hulpprogramma Direct afdrukken.

Vanaf het venster Hulpprogramma Direct afdrukken

- 1 Selecteer in het menu **Start Programma's** of **Alle programma's**.
 - Als u Windows 8 gebruikt, gaat u naar **Charms(charms)** en selecteert u **Zoeken > Apps(App)**.
- 2 Zoek naar **Samsung Printers > Hulpprogramma Direct afdrukken**.
- 3 Selecteer uw printer uit de vervolgkeuzelijst **Printer selecteren** en klik op **Bladeren**.
- 4 Selecteer het bestand dat u wilt afdrukken en klik op **Openen**. Het bestand wordt nu toegevoegd aan de sectie **Bestanden selecteren**.

Hulpprogramma Direct Afdrukken gebruiken

- 5 Pas de printerinstellingen naar wens aan.
- 6 Klik op **Afdrukken**. Het geselecteerde PDF-bestand wordt naar de printer verzonden.

Via het contextmenu

- 1 Klik met de rechtermuisknop op het PDF-bestand dat u wilt afdrukken en kies **Direct afdrukken**.
Het venster Hulpprogramma Direct afdrukken wordt geopend. Het PDF-bestand is hierin al toegevoegd.
- 2 Selecteer de printer die u wilt gebruiken.
- 3 Pas de printerinstellingen naar wens aan.
- 4 Klik op **Afdrukken**. Het geselecteerde PDF-bestand wordt naar de printer verzonden.

De standaardafdrukinstellingen wijzigen



De meeste Windows-toepassingen zullen de in het printerstuurprogramma opgegeven instellingen opheffen. Daarom raden wij u aan eerst alle afdrukinstellingen in uw programma te wijzigen en alleen de instellingen die u daar niet vindt aan te passen in het printerstuurprogramma.

- 1 Klik op het menu **Start** in Windows.
 - In Windows 8: selecteer in **Charms(charms)** achtereenvolgens **Zoeken > Instellingen**.
- 2 Voor Windows® XP Service Pack 3/2003 selecteert u **Printers en faxapparaten**.
 - Als u Windows Server 2008/Vista gebruikt, selecteert u **Configuratiescherm > Hardware en geluiden > Printers**.
 - In Windows 7/8 selecteert u **Configuratiescherm > Apparaten en printers**.
 - In Windows Server 2008 R2 selecteert u **Configuratiescherm > Hardware > Apparaten en printers**.
- 3 Klik met de rechtermuisknop op uw apparaat.
- 4 In Windows® XP Service Pack 3/Server 2003/Server 2008/Vista kiest u **Voorkeursinstellingen voor afdrukken**.
In Windows 7/8 en Windows Server 2008 R2 selecteert u **Voorkeursinstellingen voor afdrukken** in de contextmenu's.



Als bij het item **Voorkeursinstellingen voor afdrukken** het teken ► staat, kunt u andere printerstuurprogramma's voor de geselecteerde printer selecteren.

- 5 Wijzig de instellingen op elk tabblad.
- 6 Klik op **OK**.



In **Voorkeursinstellingen voor afdrukken** kunt u de instellingen voor elke afdruktaak wijzigen.

Uw apparaat instellen als standaardprinter

- 1 Klik op het menu **Start** van Windows.
 - In Windows 8: selecteer in **Charms(charms)** achtereenvolgens **Zoeken > Instellingen**.
- 2 Voor Windows® XP Service Pack 3//Server 2003 selecteert u **Printers en faxapparaten**.
 - Als u Windows Server 2008/Vista gebruikt, selecteert u **Configuratiescherm > Hardware en geluiden > Printers**.
 - In Windows 7/8 selecteert u **Configuratiescherm > Apparaten en printers**.
 - In Windows Server 2008 R2 selecteert u **Configuratiescherm > Hardware > Apparaten en printers**.
- 3 Selecteer uw apparaat.
- 4 Klik met uw rechtermuisknop op uw apparaat en selecteer **Als standaard instellen**.



Als bij het item **Als standaard instellen** voor Windows 7 of Windows Server 2008 R2 het teken ► staat, kunt u andere printerstuurprogramma's selecteren die met de geselecteerde printer verbonden zijn.

Afdrukken naar een bestand (PRN)

Het kan soms handig zijn om de af te drukken gegevens op te slaan als een bestand.

Ga als volgt te werk om een bestand aan te maken:

- 1 Schakel het selectievak **Afdrukken naar bestand** in het venster **Afdrukken** in.

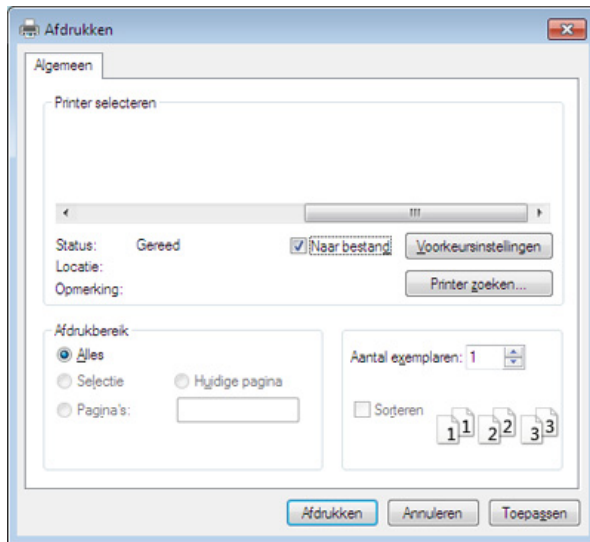

- 2 Klik op **Afdrukken**.
- 3 Voer het doelpad en de bestandsnaam in en klik vervolgens op **OK**.
Bijvoorbeeld **c:\Temp\bestandsnaam**.



Als u enkel de bestandsnaam invoert, wordt het bestand automatisch opgeslagen in **Mijn documenten**, **Documents and Settings** of **Gebruikers**. De opslagmap kan verschillen, afhankelijk van uw besturingssysteem of het gebruikte programma.

Afdrukken vanaf een Mac



Afhankelijk van het model of opties zijn enkele functies mogelijk niet beschikbaar. Dit betekent dat de functies niet worden ondersteund.

Een document afdrukken

Als u afdrukt met een Mac, moet u in elke toepassing die u gebruikt de instellingen van het printerstuurprogramma controleren. Volg de onderstaande stappen om af te drukken vanaf een Mac:

- 1 Open het af te drukken document.
- 2 Open het menu **Bestand** en klik op **Pagina-instelling** (**Documentinstellingen** in enkele toepassingen).
- 3 Selecteer papierformaat, -oriëntatie, -schaal en andere opties, en zorg ervoor dat uw apparaat is geselecteerd. Klik op **OK**.
- 4 Open het menu **Bestand** en klik op **Druk af**.
- 5 Kies het aantal exemplaren en geef aan welke pagina's u wilt afdrukken.
- 6 Klik op **Afdrukken**.

Printerinstellingen wijzigen

U kunt geavanceerde afdrukfuncties gebruiken voor uw printer.

Open een toepassing en selecteer **Druk af** in het menu **Bestand**. De printernaam die in het printereigenschappenvenster wordt weergegeven is afhankelijk van de gebruikte printer. Het printereigenschappenvenster is afgezien van de naam vergelijkbaar met het onderstaande venster.

Meerdere pagina's per vel afdrukken

U kunt meer dan één pagina afdrukken op één vel papier. Dit is een goedkope manier om conceptpagina's af te drukken.

- 1 Open een toepassing en selecteer **Druk af** uit het menu **Bestand**.
- 2 Selecteer **Lay-out** in de vervolgkeuzelijst **Afdrukstand**. Selecteer in de vervolgkeuzelijst **Pagina's per vel** het aantal pagina's dat u op één vel papier wilt afdrukken.
- 3 Kies de andere te gebruiken opties.
- 4 Klik op **Afdrukken**.
Het apparaat drukt het gekozen aantal pagina's op één vel papier af.

Afdrukken vanaf een Mac

Dubbelzijdig afdrukken



Afhankelijk van het model of opties zijn enkele functies mogelijk niet beschikbaar. Dit betekent dat de functies niet worden ondersteund (zie "Verschillende functies" op pagina 11).

Voordat u dubbelzijdig afdrukt, moet u aangeven langs welke rand u de pagina's wilt inbinden. De bindopties zijn:

- **Lange kant binden:** dit is de klassieke opmaak die bij het boekbinden wordt gebruikt.
- **Korte kant binden:** deze optie wordt vaak gebruikt voor kalenders.

- 1 Selecteer **Afdrukken** in het menu **Bestand** van uw Mac-toepassing.
- 2 Selecteer **Lay-out** in de vervolgkeuzelijst **Afdrukstand**.
- 3 Selecteer een bindrichting in de optie **Dubbelzijdig**.
- 4 Kies de andere te gebruiken opties.
- 5 Als u op **Druk af** klikt, drukt de printer op beide zijden van het papier af.



Als u meer dan 2 kopieën afdrukt, kunnen de eerste en de tweede kopie op hetzelfde vel papier worden afgedrukt. Vermijd op beide zijden van het papier af te drukken als u meer dan 1 kopie afdrukt.

Help gebruiken

Klik op het vraagteken in de linkeronderhoek van het venster en klik op het onderwerp waarover u meer wilt weten. Er verschijnt een pop-upvenster met informatie over de functie van die optie waarover het stuurprogramma beschikt.

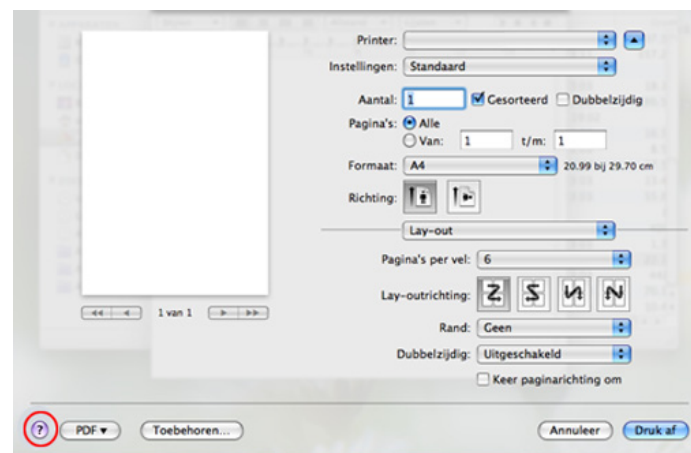

Afdrukken in Linux



Afhankelijk van het model of opties zijn enkele functies mogelijk niet beschikbaar. Dit betekent dat de functies niet worden ondersteund.

Afdrukken vanuit een toepassing

Vanuit een groot aantal Linux-toepassingen kunt u afdrukken met Common UNIX Printing System (CUPS). U kunt vanuit al deze toepassingen met uw printer afdrukken.

- 1 Open het af te drukken document.
- 2 Open het menu **File** en klik op **Page Setup (Print Setup** in een aantal toepassingen).
- 3 Selecteer papierformaat en afdrukstand en zorg ervoor dat uw apparaat is geselecteerd. Klik op **Apply**.
- 4 Open het menu **File** en klik op **Print**.
- 5 Selecteer het apparaat waarmee u wilt afdrukken.
- 6 Kies het aantal exemplaren en geef aan welke pagina's u wilt afdrukken.
- 7 Wijzig indien nodig andere afdrুকopties in elk tabblad.

- 8 Klik op **Print**.



Automatisch/handmatig dubbelzijdig afdrukken kan mogelijk niet beschikbaar zijn, afhankelijk van het model. U kunt eventueel oneven-even pagina's afdrukken via het lpr-afdruksysteem of andere toepassingen (zie "Functies per model" op pagina 10).

Bestanden afdrukken

U kunt tekst-, afbeeldings- of PDF-bestanden afdrukken op dit apparaat door de standaard-CUPS-methode direct vanaf de opdrachtregel toe te passen. U werkt dan met het CUPS lpr-programma. U kunt deze bestanden afdrukken met de onderstaande opdrachtnotatie.

"lp -d <printernaam> -o <optie> <bestandsnaam>"

Raadpleeg de man-pagina voor lp of lpr op uw systeem voor meer informatie.

Printereigenschappen configureren

U kunt de standaardopties voor afdrukken of het verbindingstype wijzigen met het hulpprogramma voor afdrukken van het besturingssysteem.

- 1 Start het hulpprogramma voor afdrukken (ga naar **System > Administration > Printing** of voer de opdracht '**system-config-printer**' uit in het terminalprogramma).
- 2 Dubbelklik op uw printer.
- 3 Wijzig de standaardopties voor afdrukken of het verbindingstype.
- 4 Klik op de knop **Apply**.

Afdrukken in Unix



Afhankelijk van het model of opties zijn enkele functies mogelijk niet beschikbaar. Dit betekent dat de functies niet worden ondersteund (zie "Functies per model" op pagina 10).

Doorgaan met de afdruktaak

Kies na de installatie van de printer een afbeelding, tekst of PS-bestand om af te drukken.

- 1 Voer de opdracht "**printui <file_name_to_print>**" uit.
U wilt bijvoorbeeld "**document1**" afdrukken.

```
printui document1
```

Hiermee wordt **Print Job Manager** van het UNIX-printerstuurprogramma geopend waarin de gebruiker verschillende afdrukopties kan instellen.

- 2 Selecteer een printer die reeds is toegevoegd.
- 3 Selecteer de afdrukopties uit het venster, zoals **Page Selection**.
- 4 Selecteer in **Number of Copies** hoeveel exemplaren u nodig hebt.



Druk op **Properties** om gebruik te maken van de printerfuncties die uw printerstuurprogramma biedt.

- 5 Druk op **OK** om te beginnen met de afdruktaak.

Printerinstellingen wijzigen

Het UNIX-printerstuurprogramma **Print Job Manager** waarin de gebruiker verschillende afdrukopties kan selecteren in printer **Properties**.

De volgende sneltoetsen kunnen worden gebruikt: "H" voor **Help**, "O" voor **OK**, "A" voor **Apply** en "C" voor **Cancel**.

Het tabblad General

- **Paper Size:** Hiermee kunt u naar eigen keuze het papierformaat instellen op A4, Letter of andere papierformaten.
- **Paper Type:** hiermee kiest u het type papier. Beschikbare opties uit de keuzelijst zijn: **Printer Default**, **Plain** en **Thick**.
- **Paper Source:** Kiest uit welke lade het papier gehaald moet worden. De standaardinstelling is **Auto Selection**.
- **Orientation:** hiermee selecteert u de richting waarin informatie wordt afgedrukt op een pagina.

Afdrukken in Unix

- **Duplex:** hiermee worden beide zijden van het papier bedrukt om papier te besparen.



Automatisch/handmatig dubbelzijdig afdrukken kan mogelijk niet beschikbaar zijn, afhankelijk van het model. Als alternatief kunt u het lpr-afdruksysteem of andere programma's gebruiken voor het afdrukken van even en oneven pagina's.

- **Multiple pages:** Hiermee worden meerdere pagina's afgedrukt op één vel papier.
- **Page Border:** Hiermee kunt een van de randstijlen kiezen (bv.: **Single-line hairline**, **Double-line hairline**).

Het tabblad Image

Op dit tabblad kunt u de helderheid, resolutie of de positie van een afbeelding op uw document wijzigen.

Het tabblad Text

Stel de tekenafstand, regelafstand of de kolommen op de afdruk in.

Het tabblad Margins

- **Use Margins:** hiermee stelt u de marges van het document in. De marges zijn standaard uitgeschakeld. De gebruiker kan de marges instellen door de waarde in de respectieve velden aan te passen. Standaard worden deze waarden bepaald door het geselecteerde papierformaat.
- **Unit:** Hiermee kunt u de eenheden wijzigen in points, inches of centimeters.

Het tabblad Printer-Specific Settings

Selecteer verschillende opties in de **JCL** en **General** frames om verschillende instellingen aan te passen. Deze opties zijn specifiek voor de printer en afhankelijk van het PPD-bestand.



6. Kopiëren

In dit hoofdstuk wordt stap voor stap uitgelegd hoe u documenten kopieert.

- **Informatie over het scherm Kopiëren** 127
- **Normaal kopiëren** 129
- **Snel kopiëren** 131
- **Identiteitskaart kopiëren** 132
- **Bijzondere kopieerfuncties gebruiken** 134
- **De instelling van een programma gebruiken** 139



Informatie over het scherm Kopiëren

Als u in het scherm op **Kopie** drukt, verschijnt het scherm **Kopie** dat verschillende tabbladen en opties voor kopiëren bevat. Alle opties zijn gegroepeerd per functie zodat u uw keuze gemakkelijk kunt configureren. Als er een ander scherm wordt weergegeven, drukt u op (🏠) om naar het beginscherm te gaan.

Het tabblad Basis



- **Exempl.:** hiermee kunt u het aantal exemplaren instellen.
- **Papierinvoer:** selecteert de papierlade.
- **Verklein/Vergrot:** Hiermee verkleint of vergroot u een gekopieerde afbeelding.
- **Dubbelzijdig:** hiermee stelt u het apparaat in op dubbelzijdig kopiëren.
- **Kleurmodus:** Selecteert een kleurmodus voor kopiëren.

- **Uitvoer:** stelt de verschillende uitvoeropties van het apparaat in.
- **Tonersterkte:** Hiermee past u de helderheid aan om een kopie te verkrijgen die beter leesbaar is als het origineel onduidelijke markeringen en donkere afbeeldingen bevat.
- **Programma's:** hiermee kunt u de huidige instellingen opslaan voor toekomstig gebruik (zie "De instelling van een programma gebruiken" op pagina 139).

Het tabblad Geavanceerd

- **Formaat van origineel:** Selecteert de actuele papiergrootte van de originelen.
- **Oorspronkelijke stand:** Selecteert de papierrichting van de originelen.
- **kopie ID:** hiermee drukt u dubbelzijdige originelen af op één vel papier. Deze functie is handig voor het kopiëren van kleine documenten zoals visitekaartjes (zie "Identiteitskaart kopiëren" op pagina 132).
- **X-op-1:** drukt 2 of meer originele afbeeldingen verkleind af zodat ze op één vel papier passen.
- **Boekje:** hiermee kunt u boekjes maken.
- **Boekje kopiëren:** hiermee kunt u de linker- en/of rechterpagina van een boek op gescheiden uitvoerpapier kopiëren.
- **Watermerk:** hiermee kunt u op afdrukken een watermerk afdrukken.

Informatie over het scherm Kopiëren

- **Stempel:** hiermee kunt u bepaalde extra gegevens aan de afdruk toevoegen, zoals datum en tijd.
- **Taak samenstellen:** Nadat het scannen voltooid is, verschijnt het scherm **Meer scannen** om te vragen of u nog een pagina wilt scannen. Wanneer u **Ja** selecteert, kunt u nog een pagina scannen in de huidige taak. Wanneer u **Nee** selecteert, dan wordt het scanproces voltooid en wordt de rest van de taak uitgevoerd.

Het tabblad Afbeelding

- **Type origineel:** hiermee verbetert u de kopieerkwaliteit door het type van het origineel voor de huidige kopieertaak te selecteren.
- **Achtergrond aanpassen:** drukt een afbeelding met een lichtere achtergrond af.
- **Afbeeld. aan achterk. wissen:** voorkomt bij het kopiëren van de voorkant dat de afbeelding op de achterzijde van het origineel wordt meegekopieerd.
- **Rand wissen:** Hiermee kunt u vlekken, perforatie-openingen, vouwen en nietafdrukken langs een van de vier randen van een document wissen.

Normaal kopiëren

Dit is de normale en gebruikelijke procedure voor het kopiëren van originelen.

- 1 Druk in het scherm op **Kopie**.
- 2 Plaats de originelen in de DSDF met de bedrukte zijde naar boven of plaats een enkel origineel met de bedrukte zijde naar onder op de glasplaat van de scanner en sluit de DSDF (zie "Originelen plaatsen" op pagina 77).

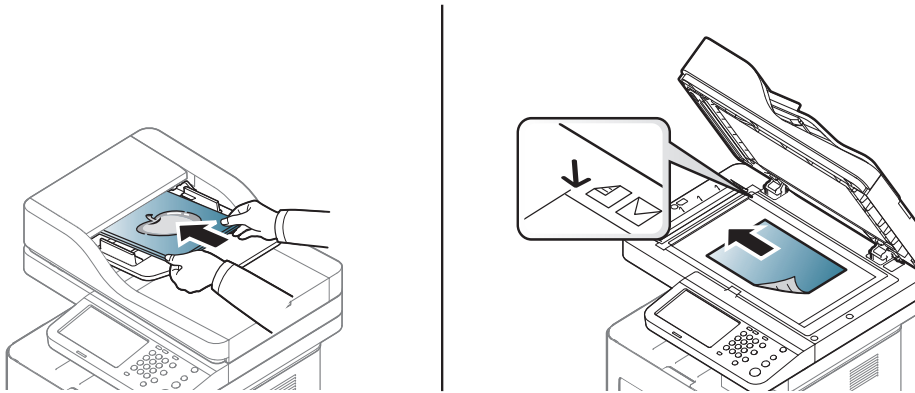

- 3 Pas de instellingen voor elke kopie aan, zoals **Papierinvoer**, **Verklein/Vergrot**, **Dubbelzijdig** en meer op het tabblad **Basis**.
- 4 Stel indien nodig de kopieerfuncties in op de tabbladen **Geavanceerd** of **Afbeelding** (zie "Bijzondere kopieerfuncties gebruiken" op pagina 134).
- 5 Voer indien nodig het aantal kopieën in met behulp van het numerieke toetsenbord op het bedieningspaneel.

- 6 Druk op **(Start)** vanuit het bedieningspaneel om met kopiëren te beginnen.



- Als u de huidige taak wilt annuleren, drukt u op **(Stop)** op het bedieningspaneel.
- U kunt de huidige taak en de taken in de wachtrij verwijderen met de knop **Job Status** op het bedieningspaneel. Selecteer de taak die u wilt annuleren en druk op **Verwijd**. (zie "Knop Job Status" op pagina 30).

Originelen met verschillende formaten kopiëren

Met deze functie kunt u originelen van verschillende afmetingen in één keer kopiëren.



- Als u originelen met verschillende formaten in één keer wilt kopiëren, selecteert u **Verschill. form.** onder de optie **Formaat van origineel**. Zo niet, dan kan dit papierstoringen van het origineel veroorzaken.

- 1 Druk in het scherm op **Kopie**.

Normaal kopiëren

- 2 Plaats de originelen van verschillend formaat met de bedrukte zijde naar boven in de DSDF. Na het plaatsen van de originelen in de DSDF, lijn het papier uit en duw het papier voorzichtig naar de middenzijde van de DSDF-breedtegeleider.

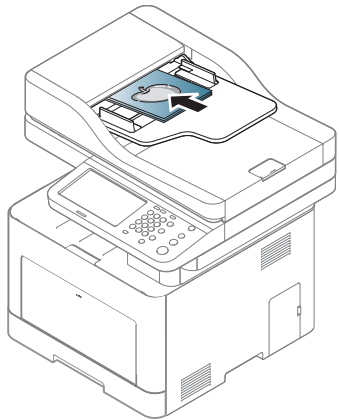

- 3 Druk in het scherm op het tabblad **Geavanceerd** > **Formaat van origineel** > **Verschill. form..**



- **Verschill. form.** is actief wanneer de originelen in de DSDF zijn geplaatst.
- Wanneer u de optie **Verschill. form.** gebruikt, kan het apparaat alleen de lengte van de originelen detecteren en deze afdrucken op A4- (LTR) of Legal-papierformaat.

- 4 Pas de instellingen voor elke kopie aan, zoals **Papierinvoer**, **Dubbelzijdig** en meer op het tabblad **Basis**.

- 5 Stel indien nodig de kopieerfuncties op de tabbladen **Geavanceerd** of **Afbeelding** in (zie "Bijzondere kopieerfuncties gebruiken" op pagina 134).
- 6 Voer indien nodig het aantal kopieën in met behulp van het numerieke toetsenbord op het bedieningspaneel.
- 7 Druk op  (**Start**) vanuit het bedieningspaneel om met kopiëren te beginnen.

Snel kopiëren

Met het menu **Snel kopiëren** kunt u snel kopieeropties instellen zonder naar een onderliggend menu of ander tabblad te gaan. Dit menu beschikt echter niet over alle kopieeropties. Als u andere kopieeropties wilt gebruiken, gebruikt u de kopieeropties in het menu **Kopie** (zie "Bijzondere kopieerfuncties gebruiken" op pagina 134).

- 1 Druk in het scherm op **Snel kopiëren**.



- 2 Plaats de originelen in de DSDF met de bedrukte zijde naar boven of plaats een enkel origineel met de bedrukte zijde naar onder op de glasplaat van de scanner en sluit de DSDF (zie "Originelen plaatsen" op pagina 77).

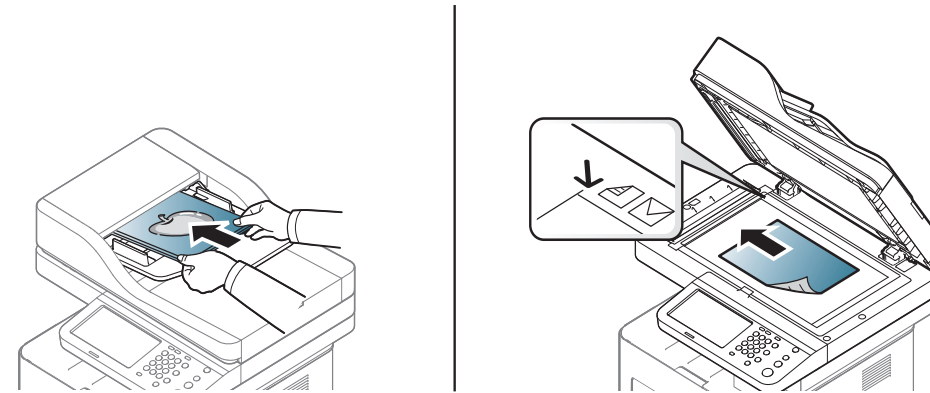

- 3 Pas de instellingen voor elke kopie aan, zoals **Verklein/Vergrot**, **Dubbelzijdig/X-op-1**, **Uitvoer**, **Papierinvoer**, etc.



U kunt de standaardopties voor **Snel kopiëren** in **Apparaatinst.** > **Toepassingsinstellingen** > **Instellingen voor kopiëren** op het weergavescherm instellen. Stel de meest gebruikte kopieerinstellingen in.

- 4 Voer indien nodig het aantal kopieën in met behulp van het numerieke toetsenbord op het bedieningspaneel.
- 5 Druk op **(Start)** vanuit het bedieningspaneel om met kopiëren te beginnen.

Identiteitskaart kopiëren

Hierbij wordt één zijde van het origineel op de bovenste helft van het vel papier afgedrukt en de andere zijde op de onderste helft zonder dat het origineel daarbij wordt verkleind.

Deze functie is met name handig voor het kopiëren van kleine documenten zoals visitekaartjes.



- Deze kopieerfunctie is alleen beschikbaar als u via de glasplaat kopieert.
- Het formaat van dubbelzijdige originelen moet kleiner zijn dan A5 om te vermijden dat een deel niet wordt gekopieerd.

- 1 Druk in het scherm op **Kopie**.
- 2 Druk in het scherm op het tabblad **Geavanceerd > kopie ID**.
- 3 Selecteer de lade in **Papierinvoer**.
- 4 Volg de stappen op het scherm.
- 5 Plaats een origineel op de glasplaat met de voorzijde naar onderen zoals hieronder aangegeven en sluit de DSDf.



Wanneer u een origineel op de glasplaat van de scanner plaatst, laat u een kleine ruimte vrij tussen de rand van de glasplaat en het origineel. Zo niet, dan wordt een deel van het origineel mogelijk niet afgedrukt.

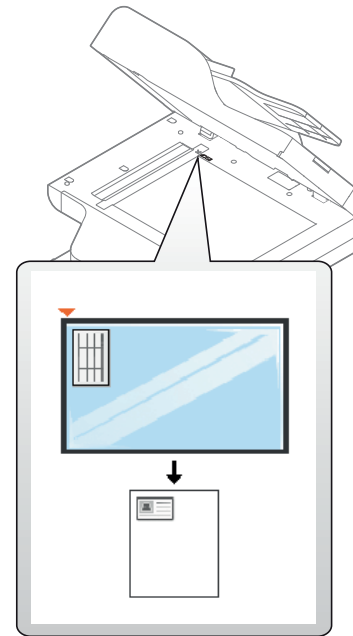



- 6 Druk op **(Start)** op het bedieningspaneel. Het apparaat begint te scannen.
- 7 Keer het origineel om, plaats het op de glasplaat zoals hieronder aangegeven en sluit de DSDf.

Identiteitskaart kopiëren



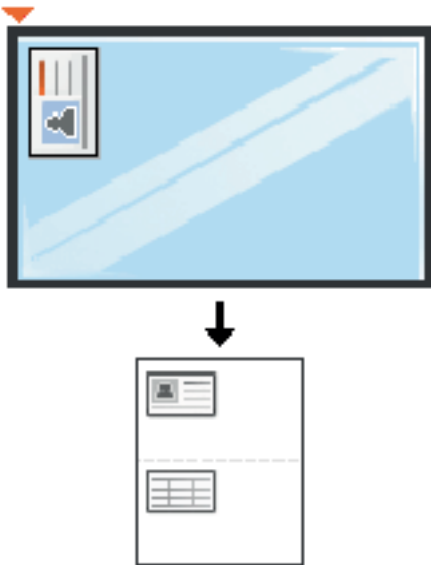

Wanneer u een origineel op de glasplaat van de scanner plaatst, laat u een kleine ruimte vrij tussen de rand van de glasplaat en het origineel. Zo niet, dan wordt een deel van het origineel mogelijk niet afgedrukt.



- 8 Druk op  (**Start**) op het bedieningspaneel om te beginnen met kopiëren.



- Als het origineel groter is dan het afdrukgebied, worden sommige gedeelten mogelijk niet afgedrukt.
- Als u niet op  (**Start**) drukt, wordt alleen de voorzijde gekopieerd.
- Als u op de knop  (**Stop**) drukt, annuleert het apparaat de kopeertaak en keert het terug naar stand-bymodus.

Bijzondere kopieerfuncties gebruiken

Op het tabblad **Basis**, **Geavanceerd** of **Afbeelding** van het scherm **Kopie** kunt u specifieke kopieerfuncties selecteren.





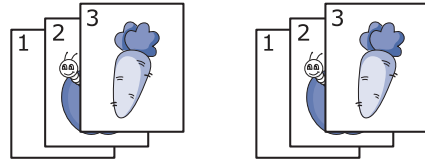
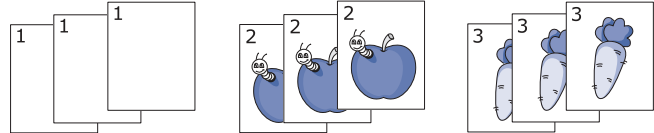

Afhankelijk van de opties of het model zullen sommige menu's mogelijk niet op het display verschijnen.

Om de menuopties te wijzigen:

- 1 Druk in het scherm op **Kopie**.
- 2 Plaats de originelen in de DSDF met de bedrukte zijde naar boven of plaats een enkel origineel met de bedrukte zijde naar onder op de glasplaat van de scanner en sluit de DSDF (zie "Originelen plaatsen" op pagina 77).
- 3 Om de kopieerinstellingen, zoals onder meer Verkl./vergr., Tonersterkte, Origineel, aan te passen via het scherm.
- 4 Druk in het scherm op het tabblad **Basis**, **Geavanceerd** of **Afbeelding**.
- 5 Druk op de juiste optie.

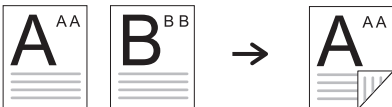
Item	Omschrijving
Papierinvoer	Met Papierinvoer stelt u in welke lade het papier bevat waarop u wilt afdrukken. Het apparaat drukt de gescande afbeelding af op het papier in de geselecteerde lade. U kunt de pictogrammen zien die de papierformaten en de papierinhoud van elke lade tonen.
Verklein/ Vergrot	<ul style="list-style-type: none">• Gesorteerd: afdrukken in sets in overeenstemming met dezelfde volgorde als van de originelen. • Niet-gesorteerd: afdrukken gesorteerd in stapels van afzonderlijke pagina's. 
Uitvoer	U kunt de gewenste kopieeruitvoeropties selecteren.
Tonersterkte	U kunt de tonerdichtheid met de pijlen Links/Rechts aanpassen. Met deze functie kunt u donkere afbeeldingen lichter afdrukken of lichtere afbeeldingen meer donker maken.

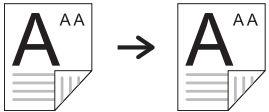
Bijzondere kopieerfuncties gebruiken

Item	Omschrijving
Dubbelzijdig	<p>U kunt uw apparaat instellen om kopieën op beide zijden van het papier af te drukken.</p> <ul style="list-style-type: none"> • 1 -> 1-zijdig: scant één zijde van een origineel en drukt het op één papierzijde af. • 1 -> 2-zijdig  <ul style="list-style-type: none"> • 2 -> 1-zijdig  <ul style="list-style-type: none"> • 2 -> 2-zijdig 
	<p> Als er een origineel op de glasplaat van de scanner wordt geplaatst en u drukt op 1 -> 2-zijdig, 2 -> 1-zijdig of 2 -> 2-zijdig, verschijnt het bericht Wilt u nog een pagina scannen? nadat de eerste pagina is gekopieerd. Plaats een ander origineel en druk op Ja. Als u klaar bent, drukt u in dit venster op Nee.</p>



Item	Omschrijving
Kleurmodus	<p>U kunt de tonerdichtheid met de pijlen Links/Rechts aanpassen. Met deze functie kunt u donkere afbeeldingen lichter afdrukken of lichtere afbeeldingen meer donker maken.</p> <p>Zie de onderstaande voorbeeldafbeeldingen. Afhankelijk van de omstandigheden en de kwaliteit van de originelen kan de kwaliteit van de afdrucken afwijken van die van de voorbeeldafbeeldingen.</p> <ul style="list-style-type: none"> • Auto: Selecteer deze instelling als u automatisch wilt detecteren of het te scannen document in kleur of zwart-wit is en selecteer vervolgens de gewenste kleurinstelling. • Vierkl.druk: Selecteer deze instelling om in dezelfde kleur als het origineel af te drukken. • ZW: Selecteer deze instelling om in zwart-wit af te drukken, ongeacht of het te scannen document in kleur of zwart-wit is.
	<p>Formaat van origineel</p> <p>Als het formaat van het originele document niet automatisch kan worden herkend of wanneer u een bepaalde documentgrootte wilt selecteren, kunt u na het opgeven van het scanformaat van het document kopieën maken.</p>

Bijzondere kopieerfuncties gebruiken

Item	Omschrijving
Oorspronkelijke stand	<p>Specificeer de richting van het document bij het kopiëren van dubbelzijdige documenten of het maken van dubbelzijdige kopieën. Anders kunnen de kopieën niet worden afgedrukt in de correcte paginavolgorde of de correcte voor- en achterblad-indeling.</p> <ul style="list-style-type: none"> • Staande afbeeldingen: selecteer deze instelling voor een geladen origineel met de bovenkant naar de achterkant van het apparaat. • Liggende afbeeldingen: selecteer deze instelling voor een geladen origineel in de DSDF met de bovenkant van het originele document gericht naar de linkerzijde van het apparaat, of een origineel document op de glasplaat van de scanner met de bovenkant van het originele document gericht naar de rechterzijde van het apparaat.
Type origineel	<p>De instelling van het type origineel wordt gebruikt om de kopieerkwaliteit te verbeteren door documenttypen voor de huidige kopieertaken te selecteren.</p> <ul style="list-style-type: none"> • Tekst: gebruik deze optie voor originelen die hoofdzakelijk uit tekst bestaan. • Tekst/Foto: gebruik deze optie voor originelen die zowel tekst als foto's bevatten. • Foto: gebruik deze optie voor foto's. • Magazine: gebruik als de originelen magazines zijn.

Item	Omschrijving
X-op-1	<p>Hiermee worden de originele afbeeldingen verkleind en worden 2 of 9 pagina's afgedrukt op één vel papier.</p>  <ul style="list-style-type: none"> • Uit: hiermee kopieert u een origineel op één vel papier. • 2-op-1 - 9-op-1: kopieert het desbetreffende aantal van afzonderlijke originelen op één pagina.
kopie ID	<p>hiermee drukt u dubbelzijdige originelen af op één vel papier. Deze functie is handig voor het kopiëren van kleine documenten zoals visitekaartjes (zie "Identiteitskaart kopiëren" op pagina 132).</p>

Bijzondere kopieerfuncties gebruiken

Item	Omschrijving
Boekje	<p>Het apparaat drukt automatisch af op een of beide zijden van het papier, waarna het wordt gevouwen zodat u een boekje met alle pagina's in de juiste volgorde krijgt.</p> <p>Elke afbeelding wordt ook automatisch verkleind en op de juist positie geplaatst overeenkomstig het geselecteerde papierformaat.</p> <ul style="list-style-type: none">• Uit: hiermee schakelt u deze functie uit.• 1-zijdig Origineel: kopieert van één zijde van het origineel naar één pagina van een boekje.  <ul style="list-style-type: none">• 2-zijdig origineel, boek: kopieert elke zijde van een origineel naar één pagina van een boekje.  <ul style="list-style-type: none">• 2-zijdig origineel, kalender: kopieert elke zijde van een origineel naar één pagina van een boekje. De tweede zijde van elk origineel wordt 180 graden gedraaid zodat de tekst rechtop in het boekje komt te staan. 

Item	Omschrijving
Boekje kopiëren	<p>Met deze functie kunt u een volledig boek kopiëren. Als het boek te dik is, opent u het deksel tot de scharnieren niet verder kunnen en sluit u het deksel weer. Als het boek of tijdschrift dikker is dan 30 mm, laat u tijdens het kopiëren het deksel open.</p> <ul style="list-style-type: none">• Uit: hiermee schakelt u deze functie uit.• Linkerpagina: drukt alleen de linkerpagina van het boek af.• Rechterpagina: drukt alleen de rechterpagina van het boek af.• Beide pagina's (vanaf links): drukt beide tegenoverliggende pagina's af vanaf de linkerzijde.• Beide pagina's (vanaf rechts): drukt beide tegenoverliggende pagina's af vanaf de rechterzijde.• Boek centreren en rand wissen: wist de schaduwen van de bindings- of boekrand in het midden en aan de zijkanten van kopieën. <p> Deze kopieerfunctie is alleen beschikbaar als u via de glasplaat kopieert.</p>

Bijzondere kopieerfuncties gebruiken

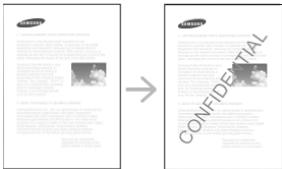
Item	Omschrijving
Stempel	<p>U kunt de stempelfunctie inschakelen.</p> <ul style="list-style-type: none"> • IP-adres: met deze optie kunt u een IP-adres afdrukken op de afdrucken. • ID: met deze optie kunt u een gebruikers-id afdrukken op de afdrucken. • Apparaatinformatie: met deze optie kunt u apparaatinformatie afdrukken op de afdrucken. • Opmerking: met deze optie kunt u uw opmerkingen afdrukken op de afdrucken. • Tijd en datum: met deze optie kunt u tijd- en datumstempels afdrukken op de afdrucken.
Watermerk	<p>Met de optie Watermerk kunt u tekst afdrukken over een bestaand document. U gebruikt het bijvoorbeeld om in grote grijze letters "CONCEPT" of "VERTROUWELIJK" diagonaal op de eerste pagina of op alle pagina's af te drukken.</p> 
Taak samenstellen	<p>Nadat het scannen is voltooid, verschijnt het scherm Meer scannen om te vragen of u nog een pagina wilt scannen. Wanneer u Ja selecteert, kunt u nog een pagina scannen in de huidige taak. Wanneer u Nee selecteert, dan wordt het scanproces voltooid en wordt de rest van de taak uitgevoerd.</p>

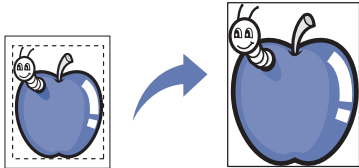
Item	Omschrijving
Achtergrond aanpassen	<p>Hiermee drukt u een afbeelding zonder achtergrond af. Deze kopieerfunctie verwijdert de achtergrondkleur en is handig voor het kopiëren van een origineel met een gekleurde achtergrond, zoals een krant of catalogus.</p> <ul style="list-style-type: none"> • Uit: Hiermee schakelt u deze functie uit. • Auto: De achtergrond wordt geoptimaliseerd. • Verbet.: Des te hoger het getal, des te levendiger de achtergrond. • Wissen: Des te hoger het getal, des te lichter de achtergrond.
Rand wissen	<p>Hiermee kunt u vlekken, perforatie-openingen, vouwen en nietafdrukken langs een van de vier randen van een document wissen.</p>  <ul style="list-style-type: none"> • Uit: Hiermee schakelt u deze functie uit. • Rand wissen: Wist een zekere hoeveelheid van de rand van de afdruk. • Perforatie wissen: Hiermee worden de sporen van boekbindgatjes gewist.
Afbeeld. aan achterk. wissen	<p>Wanneer het origineel dun is en afbeeldingen op de achterzijde door het papier heenschijnen, gebruikt u deze functie om de afbeeldingen op de achterzijde te wissen.</p>

De instelling van een programma gebruiken

Met deze optie kunt u de huidige instellingen opslaan voor toekomstig gebruik. U kunt ook de eerdere instellingen van de vorige taak gebruiken.

Programma's opslaan

- 1 Druk in het scherm op **Kopie**.
- 2 Pas de instellingen voor elke kopie aan, zoals **Papierinvoer**, **Dubbelzijdig** en meer op het tabblad **Basis**.
- 3 Stel indien nodig de kopieerfuncties in op de tabbladen **Geavanceerd** of **Afbeelding** (zie "Bijzondere kopieerfuncties gebruiken" op pagina 134).
- 4 Druk op het tabblad **Basis** of **Terug**.
- 5 Voer indien nodig het aantal kopieën in met behulp van het numerieke toetsenbord op het bedieningspaneel.
- 6 Druk op **Programma's**.
- 7 Druk op **Opslaan**.
- 8 Druk op het invoergebied van **Naam programma**. Het pop-up-toetsenbord verschijnt.
Voer de gewenste programmanaam in. Druk op de optie die aangeeft dat u **Gereed** bent.



U kunt de waarden van ingestelde **Programma's** functies bekijken door omhoog of omlaag te schuiven en controleer de waarden met behulp van de pijl-omhoog/omlaag.

- 9 Druk op **Opslaan**. Wanneer het bevestigingsvenster verschijnt worden de ingestelde instellingen opgeslagen.

Programma's laden

- 1 Druk in het scherm op **Kopie**.
- 2 Plaats de originelen in de DSDf met de bedrukte zijde naar boven of plaats een enkel origineel met de bedrukte zijde naar onder op de glasplaat van de scanner en sluit de DSDf (zie "Originelen plaatsen" op pagina 77).
- 3 Druk op **Programma's > Laden**.
- 4 Druk op de te gebruiken programmanaam in de lijst.
- 5 Druk op **Toep..**
Het apparaat is nu ingesteld om te kopiëren volgens de door u geselecteerde instelling.
- 6 Druk op  (**Start**) vanuit het bedieningspaneel om met kopiëren te beginnen.



7. Scannen

Met de scanfunctie zet u tekst en afbeeldingen om in digitale bestanden die u op de computer kunt opslaan.

- **Informatie over scanmethodes** 141
- **Scannen en per e-mail verzenden** 142
- **Scannen en verzenden via SMB/FTP** 145
- **Scannen en verzenden naar uw computer** 149
- **Scannen en verzenden naar een USB/gedeelde map** 150
- **De instellingen van de scanfunctie wijzigen** 152
- **Een programma-instelling gebruiken** 156
- **Scannen met TWAIN-compatibele software** 157
- **Scannen met Samsung Easy Document Creator** 158
- **Scannen met de Mac** 159
- **Scannen in Linux** 160



De maximale resolutie is afhankelijk van een aantal factoren, zoals de snelheid van de computer, de beschikbare schijfruimte, het geheugen, de grootte van het te scannen bestand en de instellingen van de bitdiepte. U zult daarom, afhankelijk van uw systeem en wat u scant, mogelijk niet kunnen scannen in bepaalde resoluties, vooral niet in een hogere resolutie.

Informatie over scanmethodes

Als u de scanfunctie wilt gebruiken, drukt u op **Naar e-mail scannen**, **Naar USB scannen**, **Scannen naar server**, **Scan nr pc** of **Scan n. gedeelde map** op het weergavescherm.

Wordt er een ander scherm weergegeven, druk dan op (🏠) om naar het beginscherm te gaan.

- **Naar e-mail scannen:** scant en verzendt de gescande uitvoer per e-mail naar de bestemming (zie "Scannen en per e-mail verzenden" op pagina 142).
- **Scannen naar server:** Hiermee scant u het document en zendt u de gescande uitvoer naar de bestemming via SMB of FTP (zie "Scannen en verzenden via SMB/FTP" op pagina 145).
- **Scan nr pc:** Hiermee scant u een document en zendt u de gescande uitvoer naar een computer (zie "Scannen en verzenden naar uw computer" op pagina 149).
- **Scan n. gedeelde map:** Hiermee scant u een document en slaat u de gescande uitvoer op in de gedeelde map.
- **Naar USB scannen:** Hiermee scant u een document en slaat u de gescande uitvoer naar een USB-gegevensapparaat (zie "Scannen en verzenden naar een USB/gedeelde map" op pagina 150).



Als u deze functie wilt gebruiken, moet u een USB-geheugenapparaat aan te sluiten op de USB-geheugenpoort van uw apparaat.

Scannen en per e-mail verzenden

U kunt originelen scannen en de gescande afbeelding vanaf het apparaat per e-mail naar verschillende bestemmingen verzenden.



Om een afbeelding te scannen en als bijlage via e-mail te verzenden moet u eerst de netwerkparameters, SMTP-instellingen en **Naar e-mail scannen**-instellingen instellen met behulp van het bedieningspaneel of SyncThru™ Web Service.

Informatie over het scherm Naar e-mail scannen

Druk op **Naar e-mail scannen** in het scherm.

Het tabblad Basis

- **Naar mij verzenden:** Druk op het tabblad **Geavanceerd** > **Instellingen voor e-mail** en voer het e-mailadres van de afzender in. Schakel het selectievakje rechts in om de scan naar uzelf te verzenden.
- **Invoeradres:** Tik op het scherm om de e-mailadressen van ontvangers toe te voegen.
- **Bestandsnaam:** maakt de bestandsnaam aan voor het te verzenden bestand.
- **Bestandsindeling:** selecteer de bestandsindeling voordat u doorgaat met de scantaak.

- **Resolutie:** Selecteert de waarde van de scanresolutie.
- **Tonersterkte:** past de tonerdichtheid van de gescande uitvoer aan.
- **Adresboek((★)Favor., Alle, ABC):** geeft het adres van de ontvanger in door op een opgeslagen adres te drukken. Veelgebruikte e-mailadressen kunt u opslaan met behulp van het bedieningspaneel of SyncThru™ Web Service (zie "Een adresboek maken via het bedieningspaneel" op pagina 183 of "Een adresboek instellen via SyncThru™ Web Service" op pagina 188).
- **Recent:** toont de laatst gebruikte e-mailadressen. U kunt ook e-mailadressen kiezen in plaats van deze met het pop-uptoetsenbord in te voeren (zie "Opnieuw versturen naar het laatste e-mailadres" op pagina 143).
- **Programma's:** hiermee kunt u de huidige instellingen opslaan voor toekomstig gebruik (zie "Een programma-instelling gebruiken" op pagina 156).

Het tabblad Geavanceerd

- **Formaat van origineel:** selecteert het formaat van de originelen.
- **Oorspronkelijke stand:** Selecteert de papierrichting van de originelen.
- **Instellingen voor e-mail:** geef de informatie op, waaronder **Van**, **Onderwerp** en **Bericht**.
- **Dubbelzijdig:** voor originelen die aan weerszijden worden gescand.

Scannen en per e-mail verzenden

- **Taak samenstellen:** Nadat het scannen voltooid is, verschijnt het scherm **Meer scannen** om te vragen of u nog een pagina wilt scannen. Wanneer u **Ja** selecteert, kunt u nog een pagina scannen in de huidige taak. Wanneer u **Nee** selecteert, dan wordt het scanproces voltooid en wordt de rest van de taak uitgevoerd.

Het tabblad Afbeelding

U kunt naar de volgende of vorige pagina gaan met behulp van de pijlen omhoog/omlaag linksonder.

- **Type origineel:** selecteert of het origineel bestaat uit tekst, foto enz.
- **Kleurmodus:** past de kleuropties van de gescande uitvoer aan.
- **Achtergrond aanpassen:** wis de achtergrond enigszins door de dichtheid of helderheid aan te passen.
- **Afbeeld. aan achterk. wissen:** voorkomt bij het scannen van de voorkant dat de afbeelding op de achterzijde van het origineel wordt meegescand.

Het tabblad Uitvoer

- **Kwalit.:** past de weergavekwaliteit van de gescande uitvoer aan.
- **Bestandsindeling:** selecteert de bestandsindeling voor het te verzenden bestand.

Opnieuw versturen naar het laatste e-mailadres

Een document opnieuw versturen naar het laatst gebruikte e-mailadres:

- 1 Plaats de originelen in de DSDF met de bedrukte zijde naar boven of plaats een enkel origineel met de bedrukte zijde naar onder op de glasplaat van de scanner en sluit de DSDF (zie "Originelen plaatsen" op pagina 77).
- 2 Druk in het scherm op **Naar e-mail scannen**.
- 3 Stel de scanfuncties in op de tabbladen **Geavanceerd**, **Afbeelding** of **Uitvoer**.
- 4 Druk op het tabblad **Basis**.
- 5 Druk op het invoergebied van **Aan** en **Recent**.
- 6 Druk op het e-mailadres waarnaar u opnieuw wilt verzenden. Druk vervolgens op **OK**.

Scannen en per e-mail verzenden



- **Toevoegen aan adres:** Maakt het mogelijk om een e-mailadres toe te voegen in de **Recent** resultaten van het **Adresboek**.
- **Verwijderen:** Maakt het mogelijk om een e-mailadres te verwijderen in de **Recent** resultaten. Druk op het e-mailadres dat u wilt verwijderen. Druk vervolgens op **Verwijd..**

7 Stel de scankwaliteit in met **Dubbelzijdig** en **Resolutie**.

8 Druk op de knop  (**Start**) om het bestand te scannen en te verzenden.

Als u een origineel op de glasplaat van de scanner legt, toont het apparaat een venster waarin u wordt gevraagd of u nog een pagina wilt laden. Plaats een ander origineel en druk op **Ja**. Als u klaar bent, drukt u in dit venster op **Nee**.

Een e-mailbevestigingsrapport afdrukken

U kunt het apparaat zo instellen dat er automatisch een rapport wordt afgedrukt waarin wordt aangegeven of de e-mail is verzonden.



Als een rapport tekens of lettertypen bevat die niet door het apparaat worden ondersteund, wordt in het rapport mogelijk **Unknown** afgedrukt in plaats van de tekens/lettertypen.

1 Druk op het weergavescherm op **Apparaatinst.** > **Toepassingsinstellingen** > **Scan naar e-mailinstellingen**.

2 Druk op de betreffende optie in **Bevestigingsrapport afdr..**

- **Altijd:** drukt altijd een bevestigingsrapport af of een overdracht van een e-mail is gelukt of niet.
- **Nooit:** drukt nooit een bevestigingsrapport af.
- **Alleen bij fouten:** drukt alleen een bevestigingsrapport af wanneer de overdracht van een e-mail mislukt.

3 Druk op  om naar het vorige scherm terug te keren.

Scannen en verzenden via SMB/FTP

U kunt een afbeelding scannen en verzenden naar in totaal drie bestemmingen via de SMB- of FTP-server.



Als u een afbeelding wilt scannen en naar een server wilt verzenden moet u eerst de netwerkparameters instellen met behulp van het bedieningspaneel of SyncThru™ Web Service.

Informatie over het scherm Scannen naar server

Druk op **Scannen naar server** in het scherm.

Het tabblad Basis



- **Bestandsnaam:** maakt de bestandsnaam aan voor het te verzenden bestand.
- **Recent:** toont de laatst gebruikte e-mailadressen. U kunt ook e-mailadressen kiezen in plaats van deze met het pop-up-toetsenbord in te voeren (zie "Opnieuw versturen naar het laatste e-mailadres" op pagina 143).
- **Resolutie:** Selecteert de waarde van de scanresolutie.
- **Tonersterkte:** past de tonerdichtheid van de gescande uitvoer aan.
- **Adresboek((★)Favor., Alle, ABC):** geeft het adres van de ontvanger in door op een opgeslagen adres te drukken. Veelgebruikte e-mailadressen kunt u opslaan met behulp van het bedieningspaneel of SyncThru™ Web Service (zie "Een adresboek maken via het bedieningspaneel" op pagina 183 of "Een adresboek instellen via SyncThru™ Web Service" op pagina 188).

Scannen en verzenden via SMB/FTP

- **Programma's:** hiermee kunt u de huidige instellingen opslaan voor toekomstig gebruik (zie "Een programma-instelling gebruiken" op pagina 156).

Het tabblad Geavanceerd

- **Formaat van origineel:** selecteert het formaat van de originelen.
- **Oorspronkelijke stand:** Selecteert de papierrichting van de originelen.
- **Dubbelzijdig:** voor originelen die aan weerszijden worden gescand.
- **Taak samenstellen:** Nadat het scannen voltooid is, verschijnt het scherm **Meer scannen** om te vragen of u nog een pagina wilt scannen. Wanneer u **Ja** selecteert, kunt u nog een pagina scannen in de huidige taak. Wanneer u **Nee** selecteert, dan wordt het scanproces voltooid en wordt de rest van de taak uitgevoerd.

Het tabblad Afbeelding

U kunt naar de volgende of vorige pagina gaan met behulp van de pijlen omhoog/omlaag linksonder.

- **Type origineel:** selecteert of het origineel bestaat uit tekst, foto enz.
- **Kleurmodus:** past de kleuropties van de gescande uitvoer aan.
- **Achtergrond aanpassen:** wis de achtergrond enigszins door de dichtheid of helderheid aan te passen.

- **Afbeeld. aan achterk. wissen:** voorkomt bij het scannen van de voorkant dat de afbeelding op de achterzijde van het origineel wordt meegescand.

Het tabblad Uitvoer

- **Kwalit.:** past de weergavekwaliteit van de gescande uitvoer aan.
- **Bestandsindeling:** selecteert de bestandsindeling van de gescande uitvoer.

Scannen en verzenden naar een SMB-/FTP-server



U kunt tot drie bestemmingen selecteren via SMB- of FTP-servers.

- 1 Plaats de originelen in de DSDF met de bedrukte zijde naar boven of plaats een enkel origineel met de bedrukte zijde naar onder op de glasplaat van de scanner en sluit de DSDF (zie "Originelen plaatsen" op pagina 77).
- 2 Druk op **Scannen naar server** op het scherm

Scannen en verzenden via SMB/FTP

3 Stel de scanfuncties in op de tabbladen **Geavanceerd**, **Afbeelding** of **Uitvoer** (zie "De instellingen van de scanfunctie wijzigen" op pagina 152).

4 Druk op het tabblad **Basis**.



5 Druk op het invoergebied van de servernaam. U kunt het serveradres van de ontvanger handmatig invoeren. U kunt geen adres in het tweede veld invullen voordat u een adres in het eerste veld hebt ingevuld.

U kunt ook **Adresboek** gebruiken om het adres op een eenvoudige manier in te voeren (zie "Een adresboek maken" op pagina 182).

6 Stel de scankwaliteit in met **Dubbelzijdig** en **Resolutie**.

7 Druk op  (**Start**) op het bedieningspaneel.

Het apparaat begint met te scannen en verzendt het origineel daarna naar de opgegeven server.

Als u een origineel op de glasplaat van de scanner legt, toont het apparaat een venster waarin u wordt gevraagd of u nog een pagina wilt laden. Plaats een ander origineel en druk op **Ja**. Als u klaar bent, drukt u in dit venster op **Nee**.



- Als u de huidige scantaak wilt annuleren, drukt u op  (**Stop**) op het bedieningspaneel. U kunt de huidige taak en de taken in de wachtrij verwijderen met de knop **Job Status** op het bedieningspaneel. Selecteer de taak die u wilt annuleren en druk op **Verwijd**. (zie "Knop Job Status" op pagina 30).
- U kunt geen kopieertaak uitvoeren of een fax verzenden terwijl het apparaat bezig is met het verzenden van gescande gegevens.

Opnieuw verzenden naar het laatste serveradres

Een bestand verzenden naar het laatste serveradres:

Scannen en verzenden via SMB/FTP

- 1 Plaats de originelen in de DSDF met de bedrukte zijde naar boven of plaats een enkel origineel met de bedrukte zijde naar onder op de glasplaat van de scanner en sluit de DSDF (zie "Originelen plaatsen" op pagina 77).
- 2 Druk in het scherm op **Scannen naar server**.
- 3 Stel de scanfuncties in op de tabbladen **Geavanceerd**, **Afbeelding** of **Uitvoer**.
- 4 Druk op het tabblad **Basis**.



- 5 Druk op **Recent**.
- 6 Druk op het serveradres waarnaar u opnieuw wilt verzenden. Druk vervolgens op **OK**.



- **Toevoegen aan adres:** maakt het mogelijk om een serveradres toe te voegen in de **Recent** resultaten van het **Adresboek**.
- **Verwijd.:** maakt het mogelijk om een serveradres te verwijderen in de **Recent** resultaten. Druk op het serveradres dat u wilt verwijderen. Druk vervolgens op **Verwijd..**

- 7 Stel de scankwaliteit in met **Dubbelzijdig** en **Resolutie**.
- 8 Druk op de knop  (**Start**) om het bestand te scannen en te verzenden.

Als u een origineel op de glasplaat van de scanner legt, toont het apparaat een venster waarin u wordt gevraagd of u nog een pagina wilt laden. Plaats een ander origineel en druk op **Ja**. Als u klaar bent, drukt u in dit venster op **Nee**.

Scannen en verzenden naar uw computer

Met deze optie kunt u op het apparaat een afbeelding scannen en deze naar uw met het netwerk verbonden computer verzenden.

Voor een apparaat dat met een netwerk is verbonden

Zorg ervoor dat het scannerstuurprogramma op uw computer is geïnstalleerd.

- 1** Zorg ervoor dat uw apparaat en de computer zijn aangesloten op een netwerk.
- 2** Plaats de originelen in de DSDF met de bedrukte zijde naar boven of plaats een enkel origineel met de bedrukte zijde naar onder op de glasplaat van de scanner en sluit de DSDF (zie "Originelen plaatsen" op pagina 77).
- 3** Druk in het scherm op **Scan nr pc**.
- 4** Selecteer de naam van uw computer en druk op **OK**. Als het apparaat u vraagt om een wachtwoord in te voeren, voert u het wachtwoord in met het numerieke toetsenblok op het bedieningspaneel.
- 5** Druk op het gewenste toepassingsprogramma en op **Selecteren**. De standaardinstelling is **Mijn documenten**.

- 6** Stel de scankwaliteit in met **Dubbelzijdig** en **Resolutie** in het tabblad **Basis**.
- 7** Stel de grootte van het origineel in op het tabblad **Geavanceerd**. Als u het oorspronkelijke formaat niet kent, selecteert u **Auto**.
- 8** Stel de kleurmodus in bij het tabblad **Afbeelding**.
- 9** Stel de bestandsindeling in waarin de afbeelding moet worden opgeslagen in het tabblad **Uitvoer**.



Bestandsindeling is alleen actief wanneer u het toepassingsprogramma als **Mijn documenten** selecteert.

10

Druk op  (**Start**) vanuit het bedieningspaneel om te beginnen met scannen.



De gescande afbeelding wordt opgeslagen in de map **Mijn documenten > Mijn afbeeldingen > Samsung** op de computer.

Scannen en verzenden naar een USB/gedeelde map

U kunt een document scannen en de gescande afbeelding op een USB-geheugenapparaat of in een gedeelde map opslaan. Wanneer u een document scant, gebruikt het apparaat de standaardinstellingen, zoals de resolutie. U kunt bovendien uw eigen scaninstellingen aanpassen (zie "De instellingen van de scanfunctie wijzigen" op pagina 152).

Informatie over het scherm Naar USB scannen

Druk op het weergavescherm op **Naar USB scannen** of op **Scan n. gedeelde map**.

Het tabblad Basis

- **Bestandsnaam:** maakt een bestandsnaam om de gescande gegevens op te slaan.
- **Bestandsindeling:** selecteer de bestandsindeling voordat u doorgaat met de scantaak.
- **Resolutie:** Selecteert de waarde van de scanresolutie.
- **Tonersterkte:** past de tonerdichtheid van de gescande uitvoer aan.

Het tabblad Geavanceerd

- **Dubbelzijdig:** voor originelen die aan weerszijden worden gescand.
- **Formaat van origineel:** selecteert het formaat van de originelen.
- **Oorspronkelijke stand:** Selecteert de papierrichting van de originelen.
- **Taak samenstellen:** Nadat het scannen voltooid is, verschijnt het scherm **Meer scannen** om te vragen of u nog een pagina wilt scannen. Wanneer u **Ja** selecteert, kunt u nog een pagina scannen in de huidige taak. Wanneer u **Nee** selecteert, dan wordt het scanproces voltooid en wordt de rest van de taak uitgevoerd.

Het tabblad Afbeelding

Met de pijl-omhoog/omlaag, links onderaan, kunt u naar de volgende of vorige pagina's gaan.

- **Type origineel:** selecteert of het origineel bestaat uit tekst, foto enz.
- **Kleurmodus:** past de kleuropties van de gescande uitvoer aan.
- **Achtergrond aanpassen:** wis de achtergrond enigszins door de dichtheid of helderheid aan te passen.
- **Afbeer. aan achterk. wissen:** voorkomt bij het scannen van de voorkant dat de afbeelding op de achterzijde van het origineel wordt meegescand.

Scannen en verzenden naar een USB/

Het tabblad Uitvoer

- **Kwalit.:** past de weergavekwaliteit van de gescande uitvoer aan.
- **Bestandsindeling:** selecteert de bestandsindeling van de gescande uitvoer.
- **Best.beleid:** wijzigt of overschrijft automatisch de naam wanneer er op het USB-apparaat al een bestand met dezelfde bestandsnaam bestaat.

Scannen naar een USB/gedeelde map



De functie Naar USB scannen gebruiken: Sluit een USB-geheugenapparaat aan op de USB-geheugenpoort van uw apparaat.

- 1** Plaats de originelen in de DSDF met de bedrukte zijde naar boven of plaats een enkel origineel met de bedrukte zijde naar onder op de glasplaat van de scanner en sluit de DSDF (zie "Originelen plaatsen" op pagina 77).
- 2** Druk op het weergavescherm op **Naar USB scannen** of op **Scan n. gedeelde map**.
- 3** Druk op het tabblad **Basis**.

- 4** Selecteer een map voor het opslaan van de gescande afbeelding. Als u geen map selecteert, wordt de gescande afbeelding in de hoofdmap opgeslagen.
- 5** Druk op het invoergebied van **Bestandsnaam**. Het pop-up-toetsenbord verschijnt.
- 6** Voer een bestandsnaam in om de gescande gegevens op te slaan. Druk op de optie die aangeeft dat u **Gereed** bent.
- 7** Stel de **Bestandsindeling**, **Resolutie** en **Tonersterkte** in.
- 8** Stel de scanfuncties in op de tabbladen **Geavanceerd**, **Afbeelding** of **Uitvoer** (zie "De instellingen van de scanfunctie wijzigen" op pagina 152).
- 9** Druk op de knop  (**Start**) om het bestand te scannen en op te slaan.

Als u een origineel op de glasplaat van de scanner legt, toont het apparaat een venster waarin u wordt gevraagd of u nog een pagina wilt laden. Plaats een ander origineel en druk op **Ja**. Als u klaar bent, drukt u in dit venster op **Nee**.

De instellingen van de scanfunctie wijzigen

In dit gedeelte leest u hoe u de documentinstellingen aanpast voor elke scantaak, zoals resolutie, dubbelzijdig afdrukken, formaat van het origineel, type, kleurmodus, tonerdichtheid enzovoort. De opties die u wijzigt, blijven enige tijd behouden, maar wanneer die periode is verstreken, worden de standaardwaarden voor deze opties hersteld.





Afhankelijk van de opties of het model zullen sommige menu's mogelijk niet op het display verschijnen.

Om de menuopties te wijzigen:

- 1 Druk in het scherm op **Naar e-mail scannen**.
- 2 Plaats de originelen in de DSDF met de bedrukte zijde naar boven of plaats een enkel origineel met de bedrukte zijde naar onder op de glasplaat van de scanner en sluit de DSDF (zie "Originelen plaatsen" op pagina 77).
- 3 Om de scaninstellingen, zoals onder meer Verkl./vergr., Tonersterkte, Origineel, aan te passen via het scherm.
- 4 Druk in het scherm op het tabblad **Basis**, **Geavanceerd**, **Afbeelding** of **Uitvoer**.
- 5 Druk op de juiste optie.

Item	Omschrijving
Formaat van origineel	Hiermee stelt u de grootte van de afbeelding in.
Oorspronkelijke stand	<ul style="list-style-type: none">• Staande afbeeldingen: selecteer deze instelling voor een geladen origineel met de bovenkant naar de achterkant van het apparaat.• Liggende afbeeldingen: selecteer deze instelling voor een geladen origineel in de DSDF met de bovenkant van het originele document gericht naar de linkerkant van het apparaat, of een origineel document op de glasplaat van de scanner met de bovenkant van het originele document gericht naar de rechterzijde van het apparaat.
Type origineel	<p>Met de instelling oorspronkelijk type kunt u de scankwaliteit verbeteren door het type document voor de huidige scanopdracht te selecteren.</p> <ul style="list-style-type: none">• Tekst: gebruik deze optie voor originelen die hoofdzakelijk uit tekst bestaan.• Tekst/Foto: gebruik deze optie voor originelen die tekst en foto's bevatten.• Foto: gebruik deze optie voor foto's.
Resolutie	<p>U kunt de resolutie van het document aanpassen.</p> <p>Druk op de resolutie en kies de waarden. Des te hoger de waarde die u selecteert, des te duidelijker het resultaat, maar het scannen kan langer duren.</p>

De instellingen van de scanfunctie wijzigen

Item	Omschrijving
Kleurmodus	Hiermee kunt u de kleurinstellingen van scans instellen. <ul style="list-style-type: none">• Kleur: gebruikt kleur om een afbeelding weer te geven. Voor 1 pixel worden 24 bits per pixel en 8 bits voor elke RGB-waarde gebruikt.• Grijs: gebruik de grijsschaal om een afbeelding weer te geven: 8 bits per pixel. 
	<ul style="list-style-type: none">• Mono: Hiermee wordt een afbeelding in zwart-wit weergegeven. 1 bit per pixel. 

Item	Omschrijving
Dubbelzijdig	<ul style="list-style-type: none">• 1-zijdig: voor originelen die alleen aan één zijde worden gescand.• 2-zijdig, boek: voor originelen die aan weerszijden worden gescand.• 2-zijdig, kalender: voor originelen die aan weerszijden worden gescand, maar waarvan de achterzijde 180 graden is gedraaid.
	 <p>Als u een origineel op de glasplaat van de scanner legt, toont het apparaat een venster waarin u wordt gevraagd of u nog een pagina wilt laden. Plaats een ander origineel en druk op Ja. Als u klaar bent, selecteert u bij deze optie Nee.</p>
Tonersterkte	Hiermee past u het helderheidsniveau voor scannen aan.

De instellingen van de scanfunctie wijzigen

Item	Omschrijving
Best.beleid	<p>U kunt het beleid kiezen voor het genereren van bestandsnamen voor u doorgaat met de scantaak via het USB-geheugenapparaat. Als het USB-geheugenapparaat al een bestand met dezelfde naam heeft, kunt u de naam wijzigen of overschrijven.</p> <ul style="list-style-type: none">• Naam wijzigen: Als het USB-geheugenapparaat dezelfde naam heeft als de bestandsnaam die u opgeeft, wordt het bestand opgeslagen onder een andere bestandsnaam die automatisch wordt gegenereerd.• Annuleren: Het gescande bestand wordt niet verzonden wanneer er op de server al een bestand met dezelfde naam bestaat.• Overschr.: Het bestaande bestand wordt door het verzonden bestand overschreven.

Item	Omschrijving
Bestandsindeling	<ul style="list-style-type: none">• JPEG: scant originelen in JPEG-indeling.• PDF: Scant originelen als PDF-bestand. U kunt het bestand openen met Adobe Acrobat Reader.<ul style="list-style-type: none">- Multi pag's: Als u wilt dat meerdere originelen worden gescand als één bestand, drukt u op Multi pag's.- Doorzoekbaar: het apparaat detecteert tekst in de gescande afbeelding en creëert een doorzoekbare PDF om tekst te doorzoeken. Druk op deze knop en selecteer de taal die in de gescande afbeelding wordt gebruikt. Druk op OK.- Compact: U kunt originelen comprimeren als u een bestand met een kleine bestandsgrootte wilt maken. Druk daartoe op Compact. Deze compressiemethode verschilt van de normale PDF-indeling. Bepaalde delen van de gegevens kunnen verloren gaan tijdens de compressie.- Dig. handtek. Toevoe.: U kunt een digitale handtekening toevoegen aan het PDF-bestand met een certificaat. <div data-bbox="1406 981 2195 1082" style="border: 1px solid gray; padding: 5px;"> Alleen de beheerder kan het digitale certificaat beheren op Digital Signature in PDF in SyncThru™ Web Service.</div> <ul style="list-style-type: none">- PDF-codering: stelt de codering van PDF-bestanden in.• TIFF: Scant originelen als TIFF-bestand (Tagged Image File Format). Als u wilt dat meerdere originelen worden gescand als één bestand, drukt u op Multi pag's.• XPS: Scant originelen als XPS-bestand (papierspecificatie voor XML). Als u wilt dat meerdere originelen worden gescand als één bestand, drukt u op Multi pag's.

De instellingen van de scanfunctie wijzigen

Item	Omschrijving
Achtergrond aanpassen	<p>Past de achtergrond enigszins aan door de dichtheid of helderheid aan te passen. U kunt bij gekleurd papier of krantenknipsel de donkere achtergronden lichter maken of verwijderen.</p> <div style="border: 1px solid #ccc; background-color: #f9f9f9; padding: 5px; margin: 10px 0;"> Als u deze optie gebruikt, is Afbeeld. aan achterk. wissen in het tabblad Afbeelding niet actief.</div> <ul style="list-style-type: none">• Uit: hiermee schakelt u deze functie uit.• Auto: past de helderheid van de achtergrond automatisch aan.• Verbet.: hiermee maakt u de achtergrond donkerder. Gebruik de pijl-links en de pijl-rechts om de waarden te wijzigen.• Wissen: hiermee maakt u de achtergrond lichter. Gebruik de pijl-links en de pijl-rechts om de waarden te wijzigen.
Afbeeld. aan achterk. wissen	<p>Deze functie voorkomt bij het scannen van de voorkant dat de afbeelding op de achterzijde van het origineel wordt meegescand</p> <ul style="list-style-type: none">• Uit: Hiermee schakelt u deze optie uit.• Wissen: hiermee maakt u de achtergrond lichter. Gebruik de pijl-links/rechts om de waarden te wijzigen.

Item	Omschrijving
Kwalit.	<p>Gebruik deze optie als u een kwalitatief hoogwaardig document wilt produceren. Des te hoger de kwaliteit die u selecteert, des te groter wordt het bestandsformaat.</p> <ul style="list-style-type: none">• Beste: produceert een kwalitatief hoogwaardige afbeelding. Dit leidt echter tot een grotere bestandsgrootte.• Normaal: zowel de afbeeldingskwaliteit als het bestandsformaat zal tussen Beste en Concept liggen.• Concept: produceert een afbeelding van een lage kwaliteit. Dit leidt echter tot een kleinere bestandsgrootte.

Een programma-instelling gebruiken

Met deze optie kunt u de huidige instellingen opslaan voor toekomstig gebruik. U kunt ook de eerdere instellingen van de vorige taak gebruiken.

Opslaan

- 1 Druk op **Naar e-mail scannen, Scannen naar server , Scannen naar gedeelde map** of **Naar USB scannen** op het weergavescherm.
- 2 Stel de scanfuncties in op de tabbladen **Geavanceerd, Afbeelding** of **Uitvoer** (zie "De instellingen van de scanfunctie wijzigen" op pagina 152).
- 3 Druk op het tabblad **Basis**.
- 4 Stel de scankwaliteit in met **Dubbelzijdig** en **Resolutie**.
- 5 Druk op **Programma's > Opslaan**.
- 6 Druk op het invoergebied van **Naam programma**. Het pop-up-toetsenbord verschijnt.
Voer de gewenste programmanaam in. Druk vervolgens op **OK**.



U kunt de waarden van ingestelde **Programma's** functies bekijken door omhoog of omlaag te schuiven en controleer de waarden met behulp van de pijl-omhoog/omlaag.

- 7 Druk op **Opslaan**.
- 8 U kunt alle instellingen opnieuw controleren. Als alles in orde is, drukt u op **Toevg. aan start** om een snelkoppeling op het startscherm te plaatsen, drukt u op **Opslaan** om de huidige instellingen op te slaan of drukt u op **Annul.** om af te sluiten zonder op te slaan.

Laden

- 1 Druk op **Naar e-mail scannen, Scannen naar server** of **Naar USB scannen** op het scherm.
- 2 Druk op **Programma's > Laden**.
- 3 Druk op de te gebruiken vorige instelling.
Het apparaat is nu ingesteld om te faxen volgens de geselecteerde instelling.
- 4 Druk op **Toevg. aan start** om een snelkoppeling op het hoofdscherm te plaatsen, **Verwijd.** om de huidige instellingen te verwijderen of **Toep.** om de geselecteerde instelling te gebruiken.

Scannen met TWAIN-compatibele software

Als u documenten met andere software wilt scannen, moet deze TWAIN-compatibel zijn, zoals Adobe Photoshop.

Volg de onderstaande stappen om te scannen met TWAIN-compatibele software.

- 1** Controleer of de printer op uw computer is aangesloten en ingeschakeld is.
- 2** Plaats de originelen in de DSDF met de bedrukte zijde naar boven of plaats een enkel origineel met de bedrukte zijde naar onder op de glasplaat van de scanner en sluit de DSDF (zie "Originelen plaatsen" op pagina 77).
- 3** Open een toepassing, bijvoorbeeld Adobe Photoshop.
- 4** Open het TWAIN-venster en stel de scanopties in.
- 5** Scan en sla uw gescande afbeeldingen op.

Scannen met Samsung Easy Document Creator

Samsung Easy Document Creator is een programma dat u helpt bij het scannen, verzamelen en bewaren van documenten in verschillende formaten, inclusief het .epub formaat.



- Alleen beschikbaar voor gebruikers met Windows- en Mac-besturingssystemen.
- U hebt minimaal Windows® XP Service Pack 3 of recenter en Internet Explorer 6.0 of hoger nodig om met Samsung Easy Document Creator te kunnen werken.
- Samsung Easy Document Creator wordt automatisch geïnstalleerd wanneer u de apparaatsoftware installeert (zie "Werken met Samsung Easy Document Creator" op pagina 281).

- 1 Plaats de originelen in de DSDF met de bedrukte zijde naar boven of plaats een enkel origineel met de bedrukte zijde naar onder op de glasplaat van de scanner en sluit de DSDF (zie "Originelen plaatsen" op pagina 77).
- 2 Selecteer in het menu **Start Programma's** of **Alle programma's > Samsung Printers**.
Mac-gebruikers gaan naar **Toepassingen > Samsung > Samsung Easy Document Creator**.
- 3 Klik op **Samsung Easy Document Creator**.
- 4 Klik op **Scannen** in het startscherm.

- 5 Selecteer het scantype of een favoriet en maak dan aanpassingen aan de afbeelding (**Opties**).
- 6 Klik op **Scannen** om een definitieve afbeelding te scannen of op **Voorbeeldscan** om eerst nog een voorbeeld te zien te krijgen.
- 7 Druk op **Verzenden**.
- 8 Druk op de gewenste optie.
- 9 Druk op **OK**.



Klik op de knop **Help** (?) onder in het venster en klik op de optie waar u meer over wilt weten.

Scannen met de Mac

U kunt documenten scannen met het programma **Fotolader**. Mac OS X biedt het programma **Fotolader**.

Scannen met netwerk

- 1 Controleer of uw apparaat met een netwerk is verbonden.
- 2 Plaats de originelen in de DSDF met de bedrukte zijde naar boven of plaats een enkel origineel met de bedrukte zijde naar onder op de glasplaat van de scanner en sluit de DSDF (zie "Originelen plaatsen" op pagina 77).
- 3 Open de map **Toepassingen** en voer **Fotolader** uit.
- 4 Selecteer uw apparaat onder **GEDEELD**.
- 5 Stel de scanopties in dit programma in.
- 6 Scan uw afbeelding en sla deze op.



- Als u niet kunt scannen met Fotolader, moet u Mac OS bijwerken met de nieuwste versie.
- Raadpleeg de Help bij **Fotolader** voor meer informatie.

- U kunt ook TWAIN-compatibele software gebruiken, zoals Adobe Photoshop.
- U kunt scannen met de **Samsung Easy Document Creator**-software. Open de map **Toepassingen** > de map **Samsung** > **Samsung Easy Document Creator**.

Scannen in Linux

Scannen

- 1 Controleer of de printer op uw computer is aangesloten en ingeschakeld is.
- 2 Start een scantoepeating, zoals xsane of simple-scan. (Als de toepassing niet is geïnstalleerd, installeert u deze handmatig om de scanfuncties te gebruiken. U kunt bijvoorbeeld "yum install xsane" voor systemen met rpm-pakketten en "apt-get install xsane" voor systemen met deb-pakketten gebruiken om xsane te installeren.)
- 3 Selecteer uw apparaat uit de lijst en stel de scanopties in die u wilt toepassen.
- 4 Klik op de knop **Scan**.



8. Faxen

Deze handleiding bevat informatie over het gebruik van het apparaat als faxtoestel.

- **Vorbereiden om te faxen** 162
- **Een fax verzenden vanaf uw computer** 163
- **Uitleg over het faxscherm** 165
- **Een fax verzenden** 167
- **Een fax ontvangen** 174
- **De documentinstellingen aanpassen** 177
- **Een rapport faxrapport** 179
- **Een programma-instelling gebruiken** 180



Voorbereiden om te faxen

Voordat u faxen kunt verzenden of ontvangen, moet u de meegeleverde telefoonkabel aansluiten op de wandaansluiting. Raadpleeg de Beknopte installatiehandleiding voor informatie over de aansluiting. De aansluiting van een telefoonsnoer verschilt van land tot land.



- U kunt dit apparaat niet als een faxapparaat gebruiken via een internettelefoonlijn. Raadpleeg uw internetprovider voor meer informatie.
- Wij raden het gebruik aan van traditionele analoge telefoondiensten. (PSTN: openbaar telefoonnet) wanneer u telefoonlijnen aansluit om de fax te gebruiken. Als u andere internetdiensten (DSL, ISDN, VoIP) gebruikt, kunt u de kwaliteit van de verbinding verbeteren door gebruik te maken van een microfilter. Een microfilter elimineert ruissignalen en verbetert de kwaliteit van de netwerk/internetverbinding. Aangezien de DSL Micro-filter niet met het apparaat wordt meegeleverd, kunt u het beste contact opnemen met uw internetprovider als u er gebruik van wilt maken.

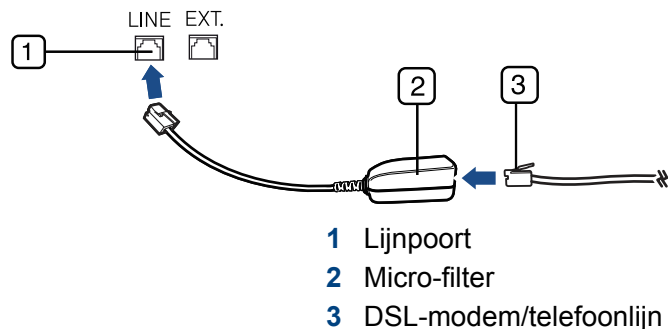

Een fax verzenden vanaf uw computer

hiermee kunt u een fax verzenden vanaf uw computer zonder gebruik te maken van het bedieningspaneel op het apparaat. Zorg ervoor dat uw apparaat en de computer op hetzelfde netwerk zijn aangesloten.

Een fax verzenden (Windows)

Om een fax te versturen vanaf uw computer moet het programma **Samsung Network PC Fax** zijn geïnstalleerd. Dit programma wordt automatisch geïnstalleerd tijdens de installatie van het printerstuurprogramma.



Voor meer informatie over **Samsung Network PC Fax** klikt u op **Help**.

- 1 Open het document dat u wilt verzenden.
- 2 Selecteer **Afdrukken** in het menu **Bestand**.
Het venster **Afdrukken** verschijnt. Afhankelijk van uw toepassing kan dit venster er iets anders uitzien.
- 3 Selecteer **Samsung Network PC Fax** in het venster **Afdrukken**
- 4 Klik op **Afdrukken** of op **OK**.
- 5 Voer het faxnummer van de ontvanger in en stel indien nodig de opties in.

- 6 Klik op **verzenden**.

Een lijst met verzonden faxberichten controleren (Windows)

U kunt de lijst met verzonden faxberichten op uw computer controleren.

Klik in het menu **Start** op **Programma's** of **Alle programma's** > **Samsung Printers** > **Geschiedenis faxoverdracht**. Vervolgens wordt het venster weergegeven met de lijst met verzonden faxberichten.



Voor meer informatie over **Geschiedenis faxoverdracht** klikt u op de knop **Help** (?).

Een fax verzenden (Mac)

Om een fax te versturen vanaf uw computer moet het programma **Faxhulpprogramma's** geïnstalleerd zijn. Dit programma wordt automatisch geïnstalleerd tijdens de installatie van het printerstuurprogramma.

De onderstaande stappen verschillen afhankelijk van het besturingssysteem.

Een fax verzenden vanaf uw computer

- 1 Open het document dat u wilt verzenden.
- 2 Selecteer **Druk af** in het menu **Bestand**.
- 3 Selecteer uw printer in de vervolgkeuzelijst in **Printer**.
- 4 Kies het aantal kopieën en pagina's.
- 5 Selecteer papierformaat, afdrukstand en schaal.
- 6 Voer het faxnummer van de ontvanger in het invoervak **Aan**. U kunt ook op de knop **Adressen** drukken  als u veelgebruikte faxnummers hebt opgeslagen.
- 7 Voer indien nodig de toegangscode in het invoergebied **Draai eerst een** in.
- 8 U kunt, indien nodig, de fax verzenden met een voorblad: schakel daartoe **Voorblad gebruiken** in.
Voer het onderwerp en bericht van de faxtaak in.
- 9 Klik op **Fax**.
- 10 Het pictogram Fax () verschijnt op uw Mac-dock. Klik op het pictogram.
U kunt de status van de faxtaak zien. U kunt de faxtaak verwijderen, bijhouden, hervatten of pauzeren.

Uitleg over het faxscherm

Als u de faxfunctie wilt gebruiken, drukt u op **Fax** in het scherm.

Wordt er een ander scherm weergegeven, druk dan op (🏠) om naar het beginscherm te gaan.

Het tabblad Basis



- **Invoergebied voor faxnummer::** Voer het faxnummer van de ontvanger in met behulp van het numerieke toetsenblok op het bedieningspaneel. Als u het adresboek hebt geconfigureerd, drukt u op **Adresboek** (zie "Een adresboek maken via het bedieningspaneel" op pagina 183 of "Een adresboek instellen via SyncThru™ Web Service" op pagina 188).
- **Resolutie:** hiermee past u de resolutieopties aan.
- **Tonersterkte:** past de tonerdichtheid van de gescande uitvoer aan

- **Adresboek((★)Favor., Alle, ABC):** geeft het adres van de ontvanger in door op een opgeslagen adres te drukken. Veelgebruikte e-mailadressen kunt u opslaan met behulp van het bedieningspaneel of SyncThru™ Web Service (zie "Een adresboek maken via het bedieningspaneel" op pagina 183 of "Een adresboek instellen via SyncThru™ Web Service" op pagina 188).
- **Programma's:** hiermee kunt u de huidige instellingen opslaan voor toekomstig gebruik (zie "Een programma-instelling gebruiken" op pagina 180).

Het tabblad Geavanceerd

- **Formaat van origineel:** selecteert het formaat van het origineel.
- **Dubbelzijdig:** hiermee stelt u in of één of beide zijden van het origineel moeten worden gefaxt.
- **Oorspronkelijke stand:** Selecteert de papierrichting van de originelen.
- **Uitgesteld verzenden:** hiermee stelt u in dat een fax automatisch op een later tijdstip wordt verzonden (zie "Een faxverzending uitstellen" op pagina 172).
- **Taak samenstellen:** Nadat het scannen voltooid is, verschijnt het scherm **Meer scannen** om te vragen of u nog een pagina wilt scannen. Wanneer u **Ja** selecteert, kunt u nog een pagina scannen in de huidige taak. Wanneer u **Nee** selecteert, dan wordt het scanproces voltooid en wordt de rest van de taak uitgevoerd.

Uitleg over het faxescher姆

Het tabblad Afbeelding

- **Type origineel:** Verbeter_t de faxkwaliteit op basis van het type van het originele document dat wordt gescand.

Een fax verzenden

In dit gedeelte wordt uitgelegd hoe u een fax verzendt en welke bijzondere verzendmethoden u kunt gebruiken.



U kunt de originelen zowel in de DSDF als op de glasplaat van de scanner plaatsen. Als er zich zowel originelen in de DSDF als op de glasplaat van de scanner bevinden, worden de originelen in de DSDF eerst gelezen omdat de DSDF een hogere prioriteit heeft bij het scannen.

Instellen van faxhoofd

In sommige landen bent u wettelijk verplicht om op iedere uitgaande fax uw faxnummer te vermelden.

- 1 Druk op **Apparaatinst. > Toepassingsinstellingen > Faxinstellingen > Apparaat-id & faxnummer** op het weergavescherm.
- 2 Druk op een faxlijn wanneer uw apparaat meerdere faxlijnen heeft.
- 3 Druk op het invoergebied **Id-naam**. Het pop-uptoetsenbord verschijnt.
Voer uw naam of bedrijfsnaam in. Druk op **OK**.

- 4 Druk op het invoergebied van **Faxnummer**.
Voer uw faxnummer in met behulp van het numerieke toetsenblok op het bedieningspaneel.
- 5 Druk op **OK** om de informatie op te slaan.

Een fax verzenden

- 1 Plaats de originelen in de DSDF met de bedrukte zijde naar boven of plaats een enkel origineel met de bedrukte zijde naar onder op de glasplaat van de scanner en sluit de DSDF (zie "Originelen plaatsen" op pagina 77).



Dit apparaat past automatisch het originele document aan de papiergrootte van de ontvangende fax aan. Als de originele documentgrootte bijvoorbeeld een A3-formaat is en het geladen papier in de ontvangende fax is van A4-formaat, dan wordt de originele papiergrootte aan het A4-formaat aangepast.

- 2 Druk in het scherm op **Fax**.
- 3 Pas de documentinstellingen in het tabblad **Geavanceerd of Afbeelding** aan (zie "De documentinstellingen aanpassen" op pagina 177).

Een fax verzenden

- 4 Druk op het tabblad **Basis**.



- 5 Selecteer **Resolutie**.

- 6 Wanneer de cursor op de invoerregel knippert, voert u met behulp van het numerieke toetsenblok op het bedieningspaneel het faxnummer in of gebruikt u de optie **Adresboek** in het scherm als u veelgebruikte faxnummers hebt opgeslagen.



- U kunt een fax naar maximaal 10 ontvangers tegelijk verzenden.
- Om een pauze in te voegen, drukt u op **Pauze** tijdens het invoeren van het faxnummer. Op het display wordt de pauze aangegeven met een koppelteken ("—").

- 7 Druk op  (**Start**) op het bedieningspaneel. Het document wordt gescand en gefaxt naar het gekozen nummer.



- U kunt een fax rechtstreeks vanaf uw computer verzenden (zie "Een fax verzenden vanaf uw computer" op pagina 163).
- Als u een faxtaak wilt annuleren, drukt u op  (**Stop**) op het bedieningspaneel voordat het apparaat met het verzenden van de fax begint. U kunt ook op het bedieningspaneel op de knop **Job Status** drukken, de gewenste taak selecteren en vervolgens op **Verwijd.** drukken (zie "Knop Job Status" op pagina 30).
- Als u een origineel op de glasplaat van de scanner legt, toont het apparaat een venster waarin u wordt gevraagd of u nog een pagina wilt laden. Plaats een ander origineel en druk op **Ja**. Als u klaar bent, drukt u in dit venster op **Nee**.
- U kunt geen e-mail verzenden wanneer er een fax wordt verzonden.

Het verzenden van een fax met behulp van

Wanneer u tijdens het versturen van een fax wordt gevraagd om het te kiezen nummer in te voeren, voert u het eerder ingestelde snelkiesnummer in (zie "Een adresboek maken" op pagina 182).

Een fax verzenden

- 1 Plaats de originelen in de DSDF met de bedrukte zijde naar boven of plaats een enkel origineel met de bedrukte zijde naar onder op de glasplaat van de scanner en sluit de DSDF (zie "Originelen plaatsen" op pagina 77).
- 2 Druk in het scherm op **Fax**.
- 3 Pas de documentinstellingen in het tabblad **Geavanceerd** of **Afbeelding** aan (zie "De documentinstellingen aanpassen" op pagina 177).
- 4 Druk op het tabblad **Basis**.



- 5 Selecteer **Resolutie**.

- 6 Wanneer de cursor op de invoerregel knippert:
 - bij ééncijferige (0-9) snelkiesnummers, druk en houd het desbetreffende cijfertoets ingedrukt op het numerieke toetsenblok van het bedieningspaneel;
 - bij twee- of driecijferige snelkiesnummers, druk de eerste of de eerste twee cijfertoetsen in en houd de laatste cijfertoets ingedrukt op het numerieke toetsenblok van het bedieningspaneel.
- 7 Druk op  (**Start**) op het bedieningspaneel. Het document wordt gescand en gefaxt naar het gekozen nummer.

Een fax handmatig verzenden middels Op de haak

Bij deze methode wordt een fax verzonden met behulp van **Op de haak** in het tabblad **Basis**.



Als u **Uitgesteld verzenden**, **Snelstart faxen** en **Prioritair verzenden** in het tabblad **Geavanceerd** gebruikt, is het niet mogelijk om een fax te verzenden met **Op de haak**.

Een fax verzenden

- 1 Plaats de originelen in de DSDF met de bedrukte zijde naar boven of plaats een enkel origineel met de bedrukte zijde naar onder op de glasplaat van de scanner en sluit de DSDF (zie "Originelen plaatsen" op pagina 77).
- 2 Druk in het scherm op **Fax**.
- 3 Pas de documentinstellingen in het tabblad **Geavanceerd** of **Afbeelding** aan (zie "De documentinstellingen aanpassen" op pagina 177).
- 4 Druk op het tabblad **Basis**.



- 5 Selecteer **Resolutie**.
- 6 Druk op **Op de haak** in het scherm.

- 7 Als u een kiestoon hoort, vult u het faxnummer in met behulp van het numerieke toetsenblok op het bedieningspaneel.
- 8 Druk op **(Start)** zodra u een hoge faxtoon hoort van het ontvangende faxapparaat.

Automatisch opnieuw verzenden

Als de lijn van het gekozen nummer bezet is of als het faxapparaat van de ontvanger niet antwoordt, wordt het nummer automatisch opnieuw gekozen.

Als u het interval tussen kiespogingen en/of het aantal kiespogingen wilt wijzigen, voert u de volgende stappen uit.

- 1 Druk op **Apparaatinst. > Toepassingsinstellingen > Faxinstellingen > Opnieuw kiezen** op het weergavescherm.
- 2 Druk op een faxlijn wanneer uw apparaat meerdere faxlijnen heeft.
- 3 Stel de optie **Tijd tussen kiespogingen(minuten)** in met behulp van de pijl-omhoog/omlaag.
- 4 Stel de optie **Aantal kiespogingen** in met behulp van de pijl-omhoog/omlaag.

Een fax verzenden

Het laatste nummer opnieuw kiezen

Recent: toont de 10 laatst gebruikte faxnummers. U kunt ook faxnummers kiezen in plaats van het nummer in te toetsen.

- 1 Plaats de originelen in de DSDF met de bedrukte zijde naar boven of plaats een enkel origineel met de bedrukte zijde naar onder op de glasplaat van de scanner en sluit de DSDF (zie "Originelen plaatsen" op pagina 77).
- 2 Druk in het scherm op **Fax**.
- 3 Pas de documentinstellingen in het tabblad **Geavanceerd** of **Afbeelding** aan (zie "De documentinstellingen aanpassen" op pagina 177).

- 4 Druk op het tabblad **Basis**.



- 5 Selecteer **Resolutie**.
- 6 Druk op **Recent**.
- 7 Voer het faxnummer in dat u opnieuw wenst te kiezen. Druk vervolgens op **OK**.



- **Toevoegen aan adres:** hiermee kunt u een faxnummer in de **Recent** resultaten toe te voegen aan het **Adresboek**.
- **Verwijd.:** Om een faxnummer in de **Recent** resultaten te verwijderen. Druk op het faxnummer dat u wenst te verwijderen. Druk vervolgens op **Verwijd..**

- 8 Druk op **(Start)** op het bedieningspaneel. Het document wordt gescand en naar de bestemmingen gefaxt.

Een fax verzenden

Een faxverzending uitstellen

U kunt het apparaat zo instellen dat een fax op een later tijdstip (tijdens uw afwezigheid) wordt verzonden.



- Als u deze optie gebruikt, zijn de functies **Snelstart faxen** en **Prioritair verzenden** in het tabblad **Geavanceerd** niet actief.
- Als u deze optie gebruikt, kunt u geen fax verzenden met de knop **Op de haak** op het scherm.

- 1 Plaats de originelen in de DSDF met de bedrukte zijde naar boven of plaats een enkel origineel met de bedrukte zijde naar onder op de glasplaat van de scanner en sluit de DSDF (zie "Originelen plaatsen" op pagina 77).
- 2 Druk in het scherm op **Fax**.
- 3 Pas de documentinstellingen in het tabblad **Geavanceerd** of **Afbeelding** aan (zie "De documentinstellingen aanpassen" op pagina 177).

- 4 Druk op het tabblad **Basis**.



- 5 Selecteer **Resolutie**.
- 6 Wanneer de cursor op de invoerregel knippert, voert u met behulp van het numerieke toetsenblok op het bedieningspaneel het faxnummer in of gebruikt u de optie **Adresboek** in het scherm als u veelgebruikte faxnummers hebt opgeslagen.
- 7 Druk op het tabblad **Geavanceerd** > **Uitgesteld verzenden**.
- 8 Druk op het invoergebied van **Taaknaam**. Het pop-up-toetsenbord verschijnt.
Voer de gewenste taaknaam in. Druk op de optie die aangeeft dat u **Gereed** bent.
Als u geen taaknaam invoert, kent het apparaat de taaknaam **"Faxtaak verzenden"** toe.

Een fax verzenden

9 De uitgestelde verzending instellen.



U kunt de uitgestelde verzending 15 minuten later dan de huidige tijd instellen. Als het bijvoorbeeld 1:00 uur is, kunt u de starttijd op 1:15 instellen. Als het ingestelde tijdstip onjuist is, verschijnt een waarschuwingsbericht en wordt de waarde opnieuw ingesteld op de huidige tijd.

10 Druk op (**Start**) op het bedieningspaneel. Het apparaat begint met het opslaan van de gescande originele gegevens in het geheugen.



Als u de uitgestelde faxverzending wilt annuleren, drukt u op **Uit** voordat het verzenden wordt gestart.

Een fax ontvangen

In dit gedeelte wordt beschreven hoe u een fax ontvangt en welke bijzondere ontvangstmethoden u daarvoor kunt gebruiken.

De ontvangstmodus wijzigen

Het apparaat is standaard ingesteld op de **Fax**modus. Als u een fax ontvangt, beantwoordt het apparaat de oproep na een opgegeven aantal belsignalen en wordt de fax automatisch ontvangen. Voer de volgende stappen uit als u de ontvangstmodus wilt wijzigen:

- 1 Druk op **Apparaatinst. > Toepassingsinstellingen > Faxinstellingen > Initiële faxinstellingen** op het weergavescherm.
- 2 Druk op een faxlijn wanneer uw apparaat meerdere faxlijnen heeft.
- 3 Druk op **Ontvangstmodus**.
- 4 Druk op de juiste optie.
 - **Telefoon:** Hiermee ontvangt u een fax door op **Op de haak** en vervolgens  (**Start**) te drukken.
 - **Fax:** Hiermee wordt een inkomende faxoproep aangenomen en wordt onmiddellijk overgeschakeld naar de faxontvangstmodus.

- **Antwoordapparaat/Fax:** wordt gebruikt als er een antwoordapparaat op uw apparaat is aangesloten. Inkomende oproepen worden beantwoord door het antwoordapparaat en de beller kan een boodschap op het antwoordapparaat achterlaten. Als het faxapparaat een faxtoon op de lijn opvangt, schakelt het automatisch over naar faxmodus om de fax te ontvangen.

- 5 Druk op **OK** om de informatie op te slaan.

Handmatig ontvangen in telefoonmodus

U kunt een faxoproep ontvangen door te drukken op **Op de haak** en vervolgens op  (**Start**) wanneer u de faxtoon van het extern faxapparaat hoort. Het apparaat ontvangt een fax.

Ontvangen in veilige ontvangstmodus

Mogelijk wilt u niet dat faxberichten die tijdens uw afwezigheid binnenkomen door anderen worden bekeken. U kunt in dat geval de veilige ontvangstmodus inschakelen om te voorkomen dat ontvangen faxen tijdens uw afwezigheid worden afgedrukt. In de veilige ontvangstmodus worden alle inkomende faxen in het geheugen opgeslagen.

Een fax ontvangen

- 1 Druk op **Apparaatinst. > Toepassingsinstellingen > Faxinstellingen > Veilig ontvangen** op het weergavescherm.



De modus **Veilig ontvangen** kan uitsluitend worden geconfigureerd door een gemachtigde gebruiker die een ID en een wachtwoord op het apparaat heeft geregistreerd. Wanneer het apparaat daarom vraagt, voert u het ID en wachtwoord in.

- 2 Druk op een faxlijn wanneer uw apparaat meerdere faxlijnen heeft.
- 3 Druk op **Aan** om deze functie te activeren.



Wanneer het apparaat in deze modus een fax ontvangt, wordt **Afdrukk.** geactiveerd. Als u de beveiligde faxberichten wilt afdrukken, druk dan op **Afdrukk.** Alle beveiligde faxberichten worden afgedrukt.

- 4 Als u wilt dat inkomende faxberichten altijd naar het geheugen gaan, druk dan op **Hele dag**. In andere gevallen, gaat u door met de volgende stap.
- 5 Stel de **Starttijd** in met behulp van de knoppen +/- . Druk op **OK**.
- 6 Druk op **Eindtijd** en stel de specifieke eindtijd in met de pijltoetsen omhoog/omlaag of links/rechts. Druk vervolgens op **OK**.
- 7 Druk in het scherm op **OK**.



Als u de functie **Veilig ontvangen** wilt uitschakelen, drukt u op **Uit**. Hierna wordt de ontvangen fax afgedrukt.

Ontvangen faxen dubbelzijdig afdrukken

Stel deze duplex-functie in om papier te besparen. Hiermee worden de ontvangen faxgegevens dubbelzijdig afgedrukt.

- 1 Druk op **Apparaatinst. > Toepassingsinstellingen > Faxinstellingen > Ontvangen fax afdrukken > Dubbelzijdig** op het weergavescherm.
- 2 Druk op de juiste optie.
 - **Uit:** Drukt op slechts één zijde van het papier af.
 - **Lange zijde:** Drukt op beide zijden van het papier af met een bindrand langs de lange kant.
 - **Korte zijde:** Drukt op beide zijden van het papier af met een bindrand langs de korte kant.
- 3 Druk op **OK**.

Een fax ontvangen

Faxen ontvangen in het geheugen

Aangezien het apparaat meerdere taken tegelijk kan uitvoeren, kan het faxen ontvangen terwijl u kopieert of afdrukt. Als u tijdens het kopiëren of afdrukken een fax ontvangt, slaat het apparaat de inkomende fax in het geheugen op. Zodra u klaar bent met kopiëren of afdrukken, wordt de fax automatisch afgedrukt.

De documentinstellingen aanpassen

Voordat u een fax verzendt, kunt u de documentinstellingen aanpassen, zoals de resolutie, tonerdichtheid, duplex-functie, enz.



- Afhankelijk van de opties of het model zullen sommige menu's mogelijk niet op het display verschijnen.
- De documentinstellingen die u hiermee opgeeft, hebben alleen betrekking op de huidige taak. Als u de standaardinstellingen voor het document wilt wijzigen, raadpleegt u **Apparaatinst.** > **Toepassingsinstellingen** > **Faxinstellingen** > **Standaardwaarde**.

Om de menuopties te wijzigen:

- 1 Druk in het scherm op **Fax**.
- 2 Plaats de originelen in de DSDF met de bedrukte zijde naar boven of plaats een enkel origineel met de bedrukte zijde naar onder op de glasplaat van de scanner en sluit de DSDF (zie "Originelen plaatsen" op pagina 77).
- 3 Om de kopieerinstellingen, zoals onder meer Verkl./vergr., Tonersterkte, Origineel, aan te passen via het scherm.
- 4 Druk in het scherm op het tabblad **Basis**, **Geavanceerd** of **Afbeelding**.
- 5 Druk op de juiste optie.

Item	Omschrijving
Tonersterkte	Hiermee kunt u de helderheid aanpassen voor een origineel met onduidelijke markeringen en donkere afbeeldingen zodat de gescande kopie beter leesbaar is.
Resolutie	<p>De standaard documentinstellingen leveren goede resultaten voor een normaal tekstdocument. Als u echter originelen verstuurt die foto's bevatten of van een slechte kwaliteit zijn, kunt u de resolutie aanpassen om een fax van een betere kwaliteit te versturen.</p> <ul style="list-style-type: none">• Standaard: deze instelling wordt doorgaans aanbevolen voor originelen met tekst. Met deze optie vermindert u de verzendtijd.• Fijn: deze instelling wordt aanbevolen voor originelen met kleine tekens, dunne lijnen of tekst die met een matrixprinter is afgedrukt.• Superfijn: aanbevolen voor originelen met fijne details. Deze optie is alleen ingeschakeld als het ontvangende apparaat ook de resolutie Superfijn ondersteunt.• Ultrafijn: Aanbevolen voor originelen met extreem fijne details. Deze optie is alleen ingeschakeld als het ontvangende apparaat ook de resolutie Ultrafijn ondersteunt.



Wanneer uw apparaat is ingesteld op de resolutie **Superfijn** of **Ultrafijn** en het faxapparaat waarmee u communiceert ondersteunt niet de resolutie **Superfijn** of **Ultrafijn**, verzendt het apparaat de fax met de hoogste resolutiemodus die door het andere faxapparaat wordt ondersteund.

De documentinstellingen aanpassen

Item	Omschrijving
Type origineel	<p>Verbeterd de faxkwaliteit op basis van het type van het originele document dat wordt gescand.</p> <ul style="list-style-type: none">• Tekst: instelling voor originelen met tekst of lijntekeningen.• Tekst/Foto: instelling voor originelen met tekst en foto's.• Foto: voor originelen die halftoonfoto's zijn.
Formaat van origineel	<p>Als het formaat van het originele document niet automatisch kan worden herkend of wanneer u een bepaalde documentgrootte wilt selecteren, kunt u na het opgeven van de originele documentgrootte het faxbericht verzenden.</p>
Oorspronkelijke stand	<ul style="list-style-type: none">• Staande afbeeldingen: selecteer deze instelling voor een geladen origineel met de bovenkant naar de achterkant van het apparaat.• Liggende afbeeldingen: selecteer deze instelling voor een geladen origineel in de DSDF met de bovenkant van het originele document gericht naar de linkerkant van het apparaat, of een origineel document op de glasplaat van de scanner met de bovenkant van het originele document gericht naar de rechterkant van het apparaat.

Item	Omschrijving
Dubbelzijdig	<p>Deze functie is speciaal bedoeld voor dubbelzijdige originelen. U kunt instellen of het apparaat een enkelzijdige of dubbelzijdige fax moet verzenden.</p> <ul style="list-style-type: none">• 1-zijdig: instelling voor enkelzijdig bedrukte originelen.• 2-zijdig, boek: instelling voor dubbelzijdige originelen.• 2-zijdig, kalender: voor dubbelzijdig bedrukte originelen waarvan de achterzijde 180 graden is gedraaid. <div style="border: 1px solid gray; padding: 5px; margin-top: 10px;"> Om 2-zijdig, boek en 2-zijdig, kalender te gebruiken, plaatst u de originelen in de DSDF. Als het apparaat het origineel in de DSDF niet vindt, wordt de optie automatisch gewijzigd in 1-zijdig.</div>
Taak samenstellen	<p>Nadat het scannen voltooid is, verschijnt het scherm Meer scannen om te vragen of u nog een pagina wilt scannen. Wanneer u Ja selecteert, kunt u nog een pagina scannen in de huidige taak. Wanneer u Nee selecteert, dan wordt het scanproces voltooid en wordt de rest van de taak uitgevoerd.</p>
Uitgesteld verzenden	<p>Hiermee stelt u in dat een fax automatisch op een later tijdstip wordt verzonden (zie "Een faxverzending uitstellen" op pagina 172).</p>

Een rapport faxrapport

U kunt het apparaat zo instellen dat er automatisch een rapport wordt afgedrukt waarin wordt aangegeven of de fax correct is verzonden en ontvangen.



Als een rapport tekens of lettertypes bevat die niet worden ondersteund door het apparaat, verschijnt in plaats van de tekens/lettertypes het woord **Unknown** in het rapport.

- 1** Druk op **Apparaatinst.** > **Toepassingsinstellingen** > **Faxinstellingen** > **Rapport** op het weergavescherm.
- 2** Druk in het scherm op **Verzendbevestiging fax**.
- 3** Druk op de juiste optie.
 - **Uit:** hiermee schakelt u deze functie uit.
 - **Aan:** hiermee activeert u deze functie.
 - **Aan-Fout:** drukt alleen een rapport af als er een transmissiefout optreedt.
- 4** Druk op  om naar het vorige scherm terug te keren.

Een programma-instelling gebruiken

Met deze optie kunt u de huidige instellingen opslaan voor toekomstig gebruik. U kunt tevens de instellingen van voorgaande taken gebruiken.

Programma's opslaan

- 1 Druk in het scherm op **Fax**.
- 2 Pas de documentinstellingen in het tabblad **Geavanceerd** of **Afbeelding** aan (zie "De documentinstellingen aanpassen" op pagina 177).
- 3 Druk op het tabblad **Basis**.



- 4 Selecteer **Resolutie**.
- 5 Druk op **Programma's**.

- 6 Druk op het invoergebied van **Naam programma**. Het pop-up-toetsenbord verschijnt.

Voer de gewenste programmaam in. Druk vervolgens op **OK**.



U kunt de waarden van ingestelde **Programma's** functies bekijken door omhoog of omlaag te schuiven en controleer de waarden met behulp van de pijl-omhoog/omlaag.

- 7 Druk op **Opslaan**. Wanneer het bevestigingsvenster verschijnt worden de ingestelde instellingen opgeslagen. Klik op **Ga naar lijst** of op **Sluiten**.

Programma's gebruiken

- 1 Plaats de originelen in de DSDF met de bedrukte zijde naar boven of plaats een enkel origineel met de bedrukte zijde naar onder op de glasplaat van de scanner en sluit de DSDF (zie "Originelen plaatsen" op pagina 77).
- 2 Druk in het scherm op **Fax**.
- 3 Wanneer de cursor op de invoerregel knippert, voert u met behulp van het numerieke toetsenblok op het bedieningspaneel het faxnummer in of gebruikt u de optie **Adresboek** in het scherm als u veelgebruikte faxnummers hebt opgeslagen.

Een programma-instelling gebruiken

4 Druk op **Programma's > Lijst**.

5 Druk op de te gebruiken programmaam in de lijst.

6 Druk op **OK**.

7 Druk op **Ja** wanneer het venster verschijnt waarin om een bevestiging wordt gevraagd.

Het apparaat is nu ingesteld om te faxen volgens de geselecteerde instelling.

8 Druk op  (**Start**) op het bedieningspaneel. Het apparaat start het scannen en verzendt een fax naar de nummers.



- Als u een faxtaak wilt annuleren, drukt u op  (**Stop**) op het bedieningspaneel voordat het apparaat met het verzenden van de fax begint. U kunt ook op de knop **Job Status** op het bedieningspaneel drukken, de gewenste taak selecteren en vervolgens op **Verwijd.** drukken.
- Als u een origineel op de glasplaat van de scanner legt, toont het apparaat een venster waarin u wordt gevraagd of u nog een pagina wilt laden. Plaats een ander origineel en druk op **Ja**. Als u klaar bent, drukt u in dit venster op **Nee**.
- U kunt geen e-mail verzenden wanneer er een fax wordt verzonden.

Programma's beheren

1 Druk in het scherm op **Fax**.

2 Druk op **Programma's > Lijst**.

3 Druk op de juiste optie.

- **Alles selecteren:** Selecteer alle programma's.
- **Detail:** Toont gedetailleerde informatie van het geselecteerde programma.
- **Bewer.:** Wijzigt de naam van het geselecteerde programma.
- **Verwijd.:** verwijdert de geselecteerde programma's.

4 Druk op **Annul.** om naar het tabblad **Basis** terug te gaan.



9. Een adresboek maken

Deze handleiding beschrijft de richtlijnen voor het adresboek.

- Een adresboek maken via het bedieningspaneel 183
- Een adresboek instellen via SyncThru™ Web Service 188

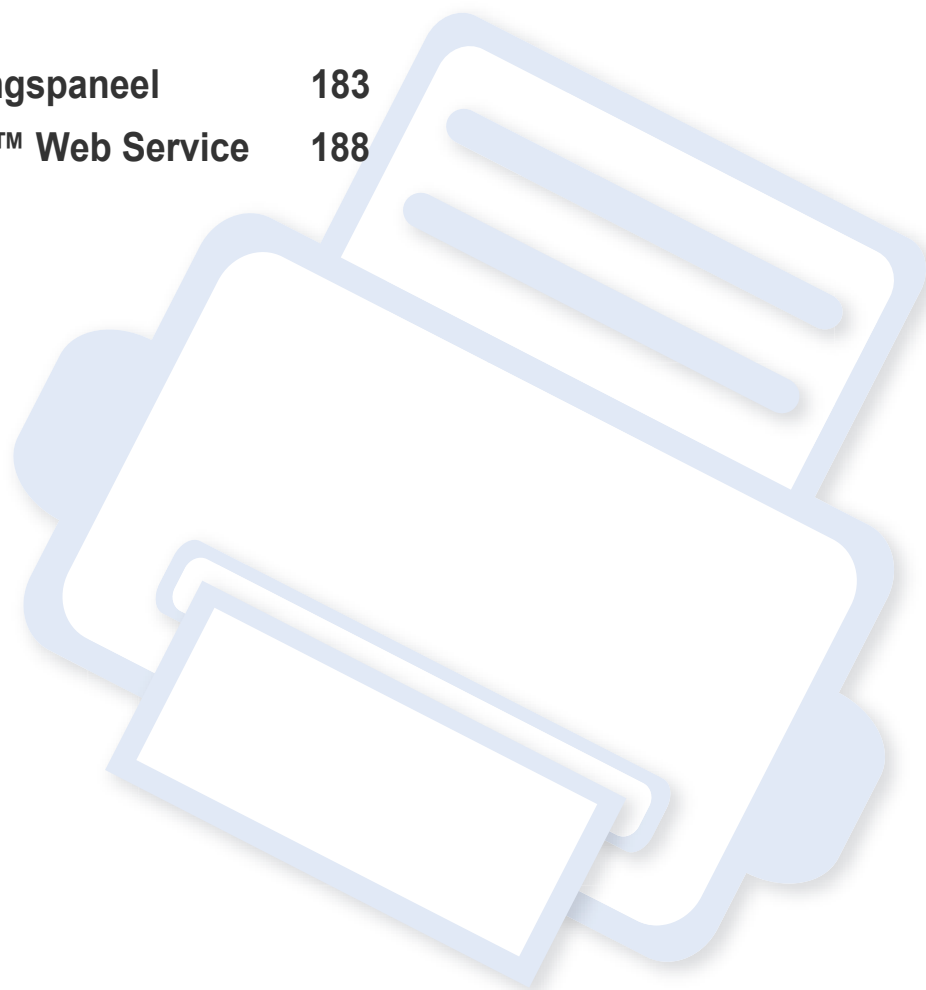

Een adresboek maken via het bedieningspaneel

U kunt veelgebruikte faxnummers, e-mailadressen, SMB-serveradressen, SMB-serveradressen en FTP-serveradressen op uw apparaat opslaan.

- **Individueel:** hiermee kunt u informatie van maximaal 500 ontvangers opslaan.
- **Groep:** hiermee maakt u groepen als u regelmatig eenzelfde document naar meerdere bestemmingen verzendt. U kunt maximaal 500 ontvangers bij een groep aanmelden. U kunt de nummers die u hier opslaat alleen selecteren in de verzendlijst op het tabblad **Basis** van **Fax**, **Naar e-mail scannen** of **Scannen naar server**. U kunt ook een **Groep** voor verzenden instellen die bestaat uit tal van verschillende afzonderlijke vermeldingen.



U kunt een groep niet aanmelden zoals u een individueel adres bij een groep aanmeldt.

Individuele adressen opslaan (Fax, E-mail)

- 1 Druk op het weergavescherm op **Apparaatinst.** > **Toepassingsinstellingen** > **Adresboek** > **Nieuw**
- 2 Druk op het invoergebied **Naam**. Voer vervolgens de naam van de ontvanger in.



Benut het pictogram  (favoriet) voor adressen die u vaak gebruikt. U kunt ze gemakkelijk vinden in de zoekresultaten.

3

Snelkiesnr. wordt automatisch ingevuld met het eerste beschikbare nummer.



Snelkiesnr. is het nummer dat de gegevens van een ontvanger vertegenwoordigt: u kunt het numerieke toetsenblok op het bedieningspaneel gebruiken.

4

Druk op het invoergebied **Faxnum.** en voer het faxnummer in met behulp van het toetsenblok op het bedieningspaneel.



- Een pauze invoegen: bij sommige telefooncentrales moet u eerst een toegangscode (bijvoorbeeld een 9) intoetsen en vervolgens wachten tot u een tweede kiestoon hoort. In dat geval moet u in het telefoonnummer een pauze invoegen.

5

Druk op het invoergebied van **E-mail**. Voer vervolgens het e-mailadres van de ontvanger in.

6



Druk op **OK** om de informatie op te slaan.

Een adresboek maken via het

Individuele adressen opslaan (SMB, FTP)

1 Druk op **Apparaatinst.** > **Toepassingsinstellingen** > **Adresboek** > **Nieuw** > **SMB, FTP** of  (Individueel) op het scherm.

2 Druk op het invoergebied **Naam**. Voer vervolgens de naam van de ontvanger in.

 Benut het pictogram  (favoriet) voor adressen die u vaak gebruikt. U kunt ze gemakkelijk vinden in de zoekresultaten.

3 Druk op **IP-adres** of **Host** en druk vervolgens op het invoergebied **IP-adres** of **Host**. Voer vervolgens het serveradres in als decimale notatie met punten of als hostnaam.

4 Druk op het invoergebied **Poortnr.**. Voer daarna het serverpoortnummer in.

5 Druk op het invoergebied **Gebruik.naam**. Voer daarna de gebruikersnaam in.

 • In het geval van **SMB** of **FTP**, als u wilt dat de server toegang verleent aan niet-gemachtigde personen. Druk op het vakje **Anoniem**. Dit selectievakje is standaard uitgeschakeld. Als u het vakje **Anoniem** hebt aangevinkt, ga dan naar stap 7.

6 Druk op het invoergebied van **Wachtwoord**. Voer daarna het wachtwoord in.

7 Druk op het invoergebied **Gebruikersdomein**. Voer daarna de domeinnaam in.

 Als de ingevoerde SMB-server geen geregistreerd domein heeft, laat u dit veld leeg of voert u de computernaam van de SMB-server in.

8 Druk op het invoergebied **Pad**. Voer vervolgens de naam van het bestand of van de map waarin de te verzenden bestanden moeten worden opgeslagen.

Voorbeeld: **/FileFolder/**

9 Druk op het invoergebied van **Bestandsnaam**. Voer de naam van het verzonden bestand in.

10 Selecteer de gewenste optie **Best.beleid** met behulp van de pijl. Als de server al een bestand met dezelfde naam heeft, wordt het bestand verwerkt volgens het door u geselecteerde bestandsbeleid.

- **Naam wijzigen:** Het verzonden bestand wordt opgeslagen onder een andere bestandsnaam die automatisch wordt gegenereerd.
- **Annuleren:** slaat het verzonden bestand niet op.
- **Overschr.:** Het bestaande bestand wordt door het verzonden bestand overschreven.

Een adresboek maken via het

11 Selecteer de gewenste optie voor **Map maken**.

- **Aanmeldingsnaam gebruiken:** Als u deze optie selecteert, maakt het apparaat een onderliggende map in de geselecteerde bestandsmap aan. De submap krijgt dezelfde naam als de gebruikersnaam die u hebt ingevoerd bij stap 5.



Als de bestandsmap een submap heeft met dezelfde naam, maakt het apparaat geen submap.

- **Mapaanmaakcyclus:** U kunt de cyclus voor het maken van een submap instellen. Het apparaat maakt dan een submap volgens deze ingestelde optie.



Als de bestandsmap een submap heeft met dezelfde naam, maakt het apparaat geen submap.

- **Elke dag:** Elke dag wordt er een submap gemaakt. De notatie van de naam van de submap is JJJJ-MM-DD (bv. 1-1-2015).
- **Elke maand:** Elke maand wordt er een submap gemaakt. De notatie van de naam van de submap is JJJJ-MM (bv. 2015-01).
- **Elk jaar:** Elk jaar wordt er een submap gemaakt. De notatie van de naam van de submap is JJJJ (bv. 2015).

- **Map maken Voor meerdere bestanden:** Als u deze optie selecteert en meerdere bestanden hebt gescand, maakt het apparaat een submap in de map die u hebt geselecteerd en worden de verzonden bestanden opgeslagen in de submap.



Als alle opties voor het maken van een map tegelijkertijd worden geactiveerd, worden de verzonden bestanden op de onderstaande wijze opgeslagen.

- Als een enkel gescand bestand wordt verzonden:
`\\map\gebruikersnaam\1-1-2015\DOC.jpg`
- Als er meerdere gescande bestanden worden verzonden:
`\\map\gebruikersnaam\1-1-2015\DOCJPEG\DOC000.jpg`
`\\map\gebruikersnaam\1-1-2015\DOCJPEG\DOC001.jpg`
`\\map\gebruikersnaam\1-1-2015\DOCJPEG\DOC002.jpg`

12 Druk op **OK** om de informatie op te slaan.

Individuele adressen bewerken

- 1** Druk op **Apparaatinst.** > **Toepassingsinstellingen** > **Adresboek** op het scherm.
- 2** Druk op de naam van het individuele adres dat u wilt bewerken. Druk op **Bewer..**

Een adresboek maken via het





Als u een individueel adres wilt verwijderen, schakelt u het bijbehorende selectievakje voor het adres in en drukt u op **Verwijd..**

- 3 Druk op het invoergebied dat u wilt wijzigen. Wijzig vervolgens de inhoud met behulp van het pop-upvenster of het numerieke toetsenblok op het bedieningspaneel. Als u het pop-up-toetsenbord gebruikt.
- 4 Druk op **OK** om de informatie op te slaan.

Groepsadressen opslaan

- 1 Druk in het scherm op **Apparaatinst. > Toepassingsinstellingen > Adresboek > Nieuw > ** (Groep)-pictogram.
- 2 Druk op het invoergebied **Groepsnaam**. Voer daarna de groepsnaam in.
- 3 Druk op **Lid toev..** Schakel het selectievakje in voor het individuele adres dat u wilt opnemen en druk op het pictogram .



Als u de naam niet zeker weet, kunt u het gebied **Invoeradres** gebruiken. Geef de eerste paar letters op of druk op  pictogram (zoeken). Het apparaat toont de individuele adressenlijst. Schakel het selectievakje in voor het individuele adres dat u wilt opnemen en druk op het pictogram .

- 4 Druk op **OK** om de informatie op te slaan.

Groepsadressen bewerken

- 1 Druk op **Apparaatinst. > Toepassingsinstellingen > Adresboek** op het weergavescherm.
- 2 Druk op de naam van de groep die u wilt bewerken. Druk op **Bewer..**





Als u een groepsadres wilt verwijderen, schakelt u het desbetreffende selectievakje in en drukt u op **Verwijd..**

- 3 Druk op het invoergebied **Groepsnaam**. Wijzig de naam van de groep.
- 4 Druk op **Lid toev..** Schakel het selectievakje in voor het individuele adres dat u wilt opnemen en druk op het pictogram .

Een adresboek maken via het



Als u de naam niet zeker weet, kunt u het gebied **Invoeradres** gebruiken. Geef de eerste paar letters op of druk op  pictogram (zoeken). Het apparaat toont de individuele adressenlijst. Schakel het selectievakje in voor het individuele adres dat u wilt opnemen en druk op het pictogram .



Als u de naam niet zeker weet, kunt u het gebied **Invoeradres** gebruiken. Geef de eerste paar letters op of druk op  pictogram (zoeken).

- 5 Als u een individueel adres wilt verwijderen, schakelt u het desbetreffende selectievakje in en drukt u op **Verwijd..** De naam van het individuele adres wordt verwijderd uit de groep.
- 6 Druk op **OK** om de informatie op te slaan.

Een item in het adresboek zoeken

U kunt de adressen zoeken die in het adresboek zijn opgeslagen.

- 1 Druk op **Apparaatinst. > Toepassingsinstellingen > Adresboek > knop linksboven** op het weergavescherm.
- 2 Druk op de gewenste specifieke categorie.
U kunt adressen opzoeken binnen een specifieke categorie, zoals **Alle, Individueel, Groep**.
- 3 Het apparaat toont de zoekresultaten.

Een adresboek instellen via SyncThru™ Web Service

U kunt eenvoudig adressen opslaan vanaf netwerkcomputers met SyncThru™ Web Service. Alleen gemachtigde gebruikers van het apparaat kunnen via aanmelding bij SyncThru™ Web Service adressen opslaan.

Opslaan op uw computer

Deze methode veronderstelt dat u adressen op de vaste schijf van uw apparaat opslaat. U kunt e-mailadressen toevoegen en ze in aparte categorieën groeperen.

Adressen toevoegen aan het Individual Address Book

- 1 Zet de netwerkcomputer aan en open de webbrowser.
- 2 Voer het IP-adres van uw apparaat als URL in de browser in. (Voorbeeld, <http://123.123.123.123>)
- 3 Druk op **Enter** of klik op **Ga naar** voor toegang tot de SyncThru™ Web Service.



Indien nodig kunt u de taal instellen in de rechterbovenhoek van SyncThru™ Web Service.

- 4 Klik op **Login**.
- 5 Voer de id en het wachtwoord in en selecteer een domein tijdens uw aanmelding op het apparaat.
- 6 Klik op **Address Book > Individual**.
- 7 Klik op **Add**.
- 8 Voer de toe te voegen naam in en selecteer het snelkiesnummer in **General**.



- **Speed No.** is het nummer dat staat voor de informatie van de ontvanger. U kunt het numerieke toetsenbord op het bedieningspaneel gebruiken.
- Controleer **Favorite** voor adressen die u vaak gebruikt. U kunt ze gemakkelijk vinden in de zoekresultaten.

- 9 Voer het e-mailadres in bij **E-mail**.
- 10 Voer het faxnummer in bij **Fax**.
- 11 Controleer het selectievakje SMB in **Add SMB**. U kunt de **SMB**-informatie invoeren wanneer u het selectievakje hebt ingeschakeld.
- 12 Voer het serveradres in als decimale notatie met punten of voer een hostnaam in bij **SMB Server Address**.
- 13 Voer het serverpoortnummer in bij **SMB Server Port**.

Een adresboek instellen via SyncThru™ Web

14 Voer de aanmeldingsnaam in bij **Login Name**.



In het geval van **SMB** of **FTP**, als u wilt dat de server toegang verleent aan niet-gemachtigde personen. Druk op het vakje **Anonymous**. Dit selectievakje is standaard uitgeschakeld. Als u het vakje **Anonymous** hebt aangevinkt, ga dan naar stap 18.

15 Voer het wachtwoord in bij **Password** en voer opnieuw het wachtwoord in bij **Confirm Password**.

16 Voer de domeinnaam in bij **Domain**.



Als de ingevoerde SMB-server geen geregistreerd domein heeft, laat u dit veld leeg of voert u de computernaam van de SMB-server in.

17 Voer de Scan File Folder in voor de opslag van gescande afbeeldingen bij **Path**.

Voorbeeld: **/sharedFolder/**

18 Selecteer de gewenste optie **Scan folder creating policy**.

- **Create new folder using login name:** Als u deze optie selecteert, maakt het apparaat een submap in de bestandsmap die u hebt geselecteerd. De submap krijgt dezelfde naam als de gebruikersnaam die u hebt ingevoerd bij stap 15.



Als de bestandsmap een submap heeft met dezelfde naam, maakt het apparaat geen submap.

- **Create new folder every:** U kunt de cyclus voor het maken van een submap instellen. Het apparaat maakt een submap op basis deze ingestelde optie.



Als de bestandsmap een submap heeft met dezelfde naam, maakt het apparaat geen submap.

- **Day:** Elke dag wordt er een submap gemaakt. De notatie van de naam van de submap is JJJJ-MM-DD (bv. 1-1-2015).
- **Month:** Elke maand wordt er een submap gemaakt. De notatie van de naam van de submap is JJJJ-MM (bv. 2015-01).
- **Year:** Elk jaar wordt er een submap gemaakt. De notatie van de naam van de submap is JJJJ (bv. 2015).

Een adresboek instellen via SyncThru™ Web

- **Create new folder only if scan output consist of several files:** Als u deze optie selecteert en meerdere bestanden hebt gescand, maakt het apparaat een submap in de map die u hebt geselecteerd en worden de verzonden bestanden opgeslagen in de submap.



Als alle opties voor het maken van een map tegelijkertijd worden geactiveerd, worden de verzonden bestanden op de onderstaande wijze opgeslagen.

- Als een enkel gescand bestand wordt verzonden:
`\\map\gebruikersnaam\1-1-2015\DOC.jpg`
- Als er meerdere gescande bestanden worden verzonden:
`\\map\gebruikersnaam\1-1-2015\DOCJPEG\DOC000.jpg`
`\\map\gebruikersnaam\1-1-2015\DOCJPEG\DOC001.jpg`
`\\map\gebruikersnaam\1-1-2015\DOCJPEG\DOC002.jpg`

19 Selecteer het beleid voor het genereren van een bestandsnaam bij **Filing Policy**. Als de server al een bestand met dezelfde naam heeft, wordt het bestand verwerkt op basis van het door u geselecteerde bestandsbeleid.

- **Change Name:** Het verzonden bestand wordt opgeslagen onder een andere bestandsnaam die automatisch wordt gegenereerd.
- **Cancel:** slaat het verzonden bestand niet op.
- **Overwrite:** Het bestaande bestand wordt door het verzonden bestand overschreven.

20 Voer de bestandsnaam in bij **File Name** die op de server moet worden opgeslagen.

21 Klik op **Test** om de informatie van de server te controleren.

22 Voer de gegevens van de **FTP**-server in op vrijwel dezelfde wijze als bij **SMB**.

23 Klik op **Apply**.



Druk op **Undo** om de ingevoerde informatie te verwijderen. Als u op **Cancel** drukt, wordt het **Add** scherm gesloten.

Adressen bewerken in een Individual Address Book

1 Schakel uw netwerkcomputer in en open een webbrowser.

2 Voer het IP-adres van uw apparaat als URL in de browser in.
(Voorbeeld, <http://123.123.123.123>)

3 Druk op **Enter** of klik op **Ga naar** voor toegang tot SyncThru™ Web Service.

Een adresboek instellen via SyncThru™ Web



Indien nodig kunt u de taal instellen in de rechterbovenhoek van de SyncThru™ Web Service.

- 4 Klik op **Login**.
- 5 Voer de id en het wachtwoord in en selecteer een domein om u bij het apparaat aan te melden.
- 6 Klik op **Address Book > Individual**.
- 7 Vink het adres aan dat u wilt bewerken en druk op **Edit**.
- 8 Wijzig de adresgegevens.
- 9 Klik op **Apply**.



Druk op **Undo** om de ingevoerde informatie te verwijderen. Als u op **Cancel** drukt, wordt het **Edit** scherm gesloten.

Adressen verwijderen uit een Individual Address Book

- 1 Schakel uw netwerkcomputer in en open een webbrowser.
- 2 Voer het IP-adres van uw apparaat als URL in de browser in.
(Voorbeeld, http://123.123.123.123)
- 3 Druk op **Enter** of klik op **Ga naar** voor toegang tot SyncThru™ Web Service.



Indien nodig kunt u de taal instellen in de rechterbovenhoek van de SyncThru™ Web Service.

- 4 Klik op **Login**.
- 5 Voer de id en het wachtwoord in en selecteer een domein om u bij het apparaat aan te melden.
- 6 Klik op **Address Book > Individual**.
- 7 Vink het adres aan dat u wilt verwijderen en klik op **Delete**.
Als u het selectievakje van de kolomkop inschakelt, worden alle adressen aangevinkt.
Klik op **OK** als het bevestigingsvenster verschijnt.

Een adresboek instellen via SyncThru™ Web

Adressen zoeken in een Individual Address Book

- 1 Zet de netwerkcomputer aan en open de webbrowser.
- 2 Voer het IP-adres van uw apparaat als URL in de browser in.
(Voorbeeld, <http://123.123.123.123>)
- 3 Druk op **Enter** of klik op **Ga naar** voor toegang tot SyncThru™ Web Service.

 Indien nodig kunt u de taal instellen in de rechterbovenhoek van de SyncThru™ Web Service.

- 4 Klik op **Login**.
- 5 Voer de id en het wachtwoord in en selecteer een domein om u bij het apparaat aan te melden.
- 6 Klik op **Address Book > Individual**.

 U kunt de indeling wijzigen door op de afzonderlijke kolomkoppen te klikken. Als u bijvoorbeeld op **Speed No.** klikt, worden de adressen in de volgorde van het snelkiesnummer weergegeven. Als u opnieuw op **Speed No.** klikt, worden deze in omgekeerde volgorde weergegeven.

- 7 Typ de naam die u wilt zoeken in het zoekinvoergebied.



U kunt adressen in een specifieke categorie zoeken, zoals **Fax Number**, **E-mail**, **SMB**, etc.

Als u bijvoorbeeld een faxnummer zoekt, klikt u op de vervolgkeuzelijst naast  en selecteert u **Faxnummer**.

8

Klik op . Vervolgens verschijnt het zoekresultaat.



U kunt adressen in een specifieke categorie zoeken, zoals **Fax Number**, **E-mail**, **SMB**, etc.

Als u bijvoorbeeld de adressen wilt zien die een faxnummer hebben, klikt u op de vervolgkeuzelijst onder **LDAP** en selecteert u **Faxnummer**.

Een Individual Address Book importeren

U kunt het adresboekbestand van een server of een computer importeren. Het bestand moet de bestandsextensie "csv" hebben. U kunt ook adressen importeren van een LDAP-server. Voordat de adressen op uw apparaat kunt importeren, moet een LDAP-serverbeheerder deze adressen eerst opslaan.

Een adresboek instellen via SyncThru™ Web

- 1 Schakel uw netwerkcomputer in en open een webbrowser.
- 2 Voer het IP-adres van uw apparaat als URL in de browser in.
(Voorbeeld, <http://123.123.123.123>)
- 3 Druk op **Enter** of klik op **Ga naar** voor toegang tot de SyncThru™ Web Service.

 Indien nodig kunt u de taal instellen in de rechterbovenhoek van de SyncThru™ Web Service.

- 4 Klik op **Login**.
- 5 Voer de id en het wachtwoord in en selecteer een domein om u bij het apparaat aan te melden.
- 6 Klik op **Address Book > Individual**.
- 7 Selecteer **Import** in de vervolgkeuzelijst **Task**.
- 8 Selecteer **URL** of **Desktop** en voer het adres of mapnaam in waarin het bestand is opgeslagen.
- 9 Klik op **Import > OK**.

Een Individual Address Book exporteren

U kunt het adresboekbestand naar uw computer exporteren als back-up van het bestand of u kunt dit naar andere Samsung-apparaten exporteren.

- 1 Schakel uw netwerkcomputer in en open een webbrowser.
- 2 Voer het IP-adres van uw apparaat als URL in de browser in.
(Voorbeeld, <http://123.123.123.123>)
- 3 Druk op **Enter** of klik op **Ga naar** voor toegang tot SyncThru™ Web Service.

 Indien nodig kunt u de taal instellen in de rechterbovenhoek van de SyncThru™ Web Service.

- 4 Klik op **Login**.
- 5 Voer de id en het wachtwoord in en selecteer een domein om u bij het apparaat aan te melden.
- 6 Klik op **Address Book > Individual**.
- 7 Selecteer **Export** in de vervolgkeuzelijst **Task**.
- 8 Klik op **Export**. Vervolgens wordt het adresboekbestand opgeslagen op uw computer.

Een adresboek instellen via SyncThru™ Web

Adressen groeperen in Groups Address Book

- 1 Schakel uw netwerkcomputer in en open een webbrowser.
- 2 Voer het IP-adres van uw apparaat als URL in de browser in.
(Voorbeeld, <http://123.123.123.123>)
- 3 Druk op **Enter** of klik op **Ga naar** voor toegang tot SyncThru™ Web Service.

 Indien nodig kunt u de taal instellen in de rechterbovenhoek van de SyncThru™ Web Service.

- 4 Klik op **Login**.
- 5 Voer de id en het wachtwoord in en selecteer een domein om u bij het apparaat aan te melden.
- 6 Klik op **AddressBook**.
- 7 Klik op **Groups**.
- 8 Klik op **Add Group**.
- 9 Voer de toe te voegen groepsnaam in **Group Name** in.
- 10 Selecteer **Add individual(s) after this group is created**.



Als u geen individuele adressen wilt toevoegen aan de gemaakte groepsadressen, slaagt u deze stap over. U kunt de volgende keer individuele adressen toevoegen door op **Group Details** te drukken.

- 11 Klik op **Apply**.
- 12 Schakel de adressen in die u wilt toevoegen aan **Group Address Book** in **Individual Address Book**.
- 13 Klik op de pijl in het midden. De geselecteerd adressen worden toegevoegd aan **Group Address Book**.
- 14 Klik op **Apply**.

Groepsadressen bewerken in Groups Address Book

- 1 Schakel uw netwerkcomputer in en open een webbrowser.
- 2 Voer het IP-adres van uw apparaat als URL in de browser in.
(Voorbeeld, <http://123.123.123.123>)
- 3 Druk op **Enter** of klik op **Ga naar** voor toegang tot de SyncThru™ Web Service.

Een adresboek instellen via SyncThru™ Web



Indien nodig kunt u de taal instellen in de rechterbovenhoek van de SyncThru™ Web Service.

- 4 Klik op **Login**.
- 5 Voer de id en het wachtwoord in en selecteer een domein om u bij het apparaat aan te melden.
- 6 Klik op **AddressBook**.
- 7 Klik op **Groups**.
- 8 Vink het groepsadres aan dat u wilt bewerken en druk op **Edit Group**.
- 9 De informatie van het groepsadres wijzigen.
- 10 Klik op **Apply**.



Druk op **Undo** om de ingevoerde informatie te verwijderen. Als u op **Cancel** drukt, wordt het venster **Edit** gesloten.

Groepsadressen verwijderen in een Groups Address Book

- 1 Schakel uw netwerkcomputer in en open een webbrowser.
- 2 Voer het IP-adres van uw apparaat als URL in de browser in. (Voorbeeld, <http://123.123.123.123>)
- 3 Druk op **Enter** of klik op **Ga naar** voor toegang tot SyncThru™ Web Service.



Indien nodig kunt u de taal instellen in de rechterbovenhoek van de SyncThru™ Web Service.

- 4 Klik op **Login**.
- 5 Voer de id en het wachtwoord in en selecteer een domein om u bij het apparaat aan te melden.
- 6 Klik op **AddressBook**.
- 7 Klik op **Groups**.
- 8 Vink de groepsadressen aan die u wilt verwijderen.
- 9 Klik op **Delete Group**.
Klik op **OK** als het bevestigingsvenster verschijnt.

Een adresboek instellen via SyncThru™ Web

Groepsadressen aanvinken

U kunt informatie voor groepsadressen weergeven. In het **Group Details** scherm kunt u ook individuele adressen toevoegen of verwijderen.

- 1 Schakel uw netwerkcomputer in en open een webbrowser.
- 2 Voer het IP-adres van uw apparaat als URL in de browser in.
(Voorbeeld, <http://123.123.123.123>)
- 3 Druk op **Enter** of klik op **Ga naar** voor toegang tot SyncThru™ Web Service.



Indien nodig kunt u de taal instellen in de rechterbovenhoek van de SyncThru™ Web Service.

- 4 Klik op **Login**.
- 5 Voer de id en het wachtwoord in en selecteer een domein om u bij het apparaat aan te melden.
- 6 Klik op **AddressBook**.
- 7 Klik op **Groups**.
- 8 Druk op het groepsadres dat u wilt zien. Druk op **Group Details**.



- U kunt individuele adressen direct toevoegen. Schakel de adressen in die u wilt toevoegen aan **Group Address Book** in **Individual Address Book**.
- U kunt individuele adressen direct verwijderen. Controleer de adressen die u wilt verwijderen en druk op **Delete** in **Group Address Book**.



10. Het apparaat gebruiken via een mobiel toestel

Dit hoofdstuk geeft u stap voor stap instructies voor het instellen van het mobiele toestel voor u het apparaat in gebruik neemt. Controleer of u functies met Wi-Fi-ondersteuning op uw mobiele apparaat hebt, en of de Wi-Fi-functie op uw printer is ingeschakeld ("Een via een netwerk aangesloten apparaat gebruiken" op pagina 41).

- **De NFC-functie gebruiken (optioneel)** 198
- **Ondersteunde mobiele apps** 209
- **Mopria™** 211
- **AirPrint** 213
- **Samsung Cloud Print** 215
- **Google Cloud Print™** 218



De NFC-functie gebruiken (optioneel)



Als u op het apparaat de NFC-functie wilt gebruiken, controleert u de optielijsten en neemt u contact op met uw verkoper om de functie te bestellen (zie "Beschikbare accessoires" op pagina 301). Wanneer u een Wireless/NFC-kit (draadloze LAN-optie) koopt, installeert u de kit door de stappen te volgen in de meegeleverde gids van de Wireless/NFC-kit (draadloze LAN-optie). Na het installeren van de Wireless/NFC-kit (draadloze LAN-optie), stelt u het apparaat in om de functie te kunnen gebruiken.

Met de NFC-printer (Near Field Communication) kunt u direct vanaf uw mobiele apparaat afdrukken door uw mobiele apparaat boven de NFC-tag op uw Wireless/NFC-kit (draadloze LAN-optie) te houden. U hoeft geen printerstuurprogramma te installeren of verbinding te maken met een toegangspunt. U moet alleen een mobiel apparaat hebben dat NFC ondersteunt. Om deze functie te gebruiken, moeten mobiele apps worden geïnstalleerd op uw mobiele apparaat.



- Afhankelijk van het materiaal van de behuizing van het mobiele apparaat werkt NFC-herkenning mogelijk niet goed.
- De overdrachtssnelheid is afhankelijk van het mobiele apparaat dat u gebruikt.
- Deze functie is alleen beschikbaar voor het model met een NFC-tag (zie "Apparaatoverzicht" op pagina 20).

- Het gebruik van een andere behuizing of batterij dan meegeleverd met het mobiele apparaat of van een metalen behuizing of afdekplaatje kan het NFC-signaal blokkeren.
- Als er nog steeds geen communicatie tussen de NFC-apparaten mogelijk is,
 - verwijdt u de hoes of afdekking van het mobiele apparaat en probeert u het opnieuw.
 - Plaats de batterij van het mobiele apparaat terug en probeer het opnieuw.

Vereisten

- Voor NFC en Wi-Fi Direct geschikt mobiel apparaat met Android OS 4.0 of hoger waarop de ondersteunde mobiele apps zijn geïnstalleerd.



Alleen in Android OS 4.1 of hoger wordt de Wi-Fi Direct-functie op uw mobiele apparaat automatisch ingeschakeld wanneer u de NFC-functie inschakelt. Als u de NFC-functie wilt gebruiken, kunt u uw mobiele apparaat het beste bijwerken naar Android 4.1 OS of hoger.

- Printer waarop de Wi-Fi Direct-functie is ingeschakeld (zie "Wi-Fi Direct voor mobiel printen instellen" op pagina 71).

De NFC-functie gebruiken (optioneel)

Verwante apps

Er zijn een aantal apps die kunnen worden gebruikt in combinatie met de NFC-functie. De apps kunnen worden gedownload uit de Google Play Store.

- **Samsung Mobile Print:** Hiermee kunnen gebruikers foto's, documenten en webpagina's direct vanaf hun smartphone of tablet afdrukken, scannen (alleen als de printer scannen ondersteunt) en faxen (alleen als de printer faxen ondersteunt) (zie "De app Samsung Mobile Print gebruiken" op pagina 205).
- **Samsung Mobile Print Pro:** Hiermee kunnen gebruikers eenvoudig een verificatie verkrijgen. Deze app biedt een manier om gebruikersverificatie uit te voeren met uw mobiele apparaat (zie "De app Samsung Mobile Print Pro gebruiken" op pagina 199).
- **Samsung Mobile Print Manager:** Hiermee kunnen gebruikers functies voor klonen en draadloze instellingen gebruiken met hun mobiele apparaat (zie "De app Samsung Mobile Print Manager gebruiken" op pagina 201).

De app Samsung Mobile Print Pro gebruiken

U kunt de app gebruiken om een verificatie/registratie te verkrijgen van de **Samsung Mobile Print Pro**-app.

Verificatie van het mobiele apparaat

1 Controleer of u functies met NFC- en Wi-Fi Direct-ondersteuning op uw mobiele apparaat hebt, en of Wi-Fi Direct op uw printer is ingeschakeld.

2 Open de app **Samsung Mobile Print Pro**.



Als **Samsung Mobile Print Pro** niet is geïnstalleerd op uw mobiele apparaat, gaat u naar de toepassingswinkel (Samsung Apps, Play Store, App Store) op uw mobiele apparaat en zoekt en downloadt u de app. Probeer het vervolgens opnieuw.

3 Voer de **id** en het **Password** in.

Gebruik dezelfde aanmeldings-id, hetzelfde wachtwoord en dezelfde domein als bij de aanmelding op het apparaat (zie "Aanmelden" op pagina 244).





Zie "Tabblad Beveiliging" op pagina 275 als u een nieuwe gebruiker wilt maken of als u het wachtwoord wilt wijzigen.

De NFC-functie gebruiken (optioneel)

- 4 Houd de NFC-tag op uw mobiele apparaat (meestal op de achterkant van uw mobiele apparaat) boven de NFC-tag (NFC) op uw printer.

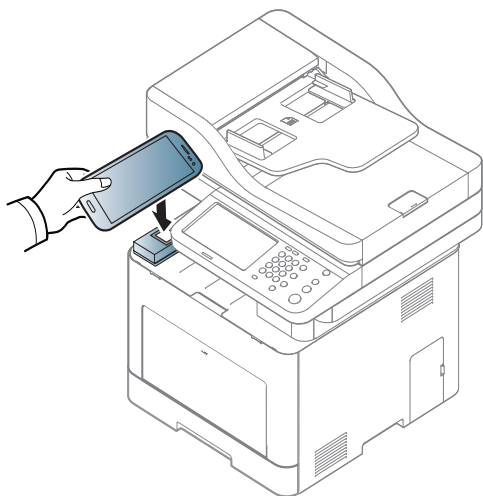
Wacht een aantal seconden totdat het mobiele apparaat verbinding heeft gemaakt met de printer.





-  Op sommige mobiele apparaten bevindt de NFC-tag zich mogelijk niet op de achterkant van het mobiele apparaat. Controleer de locatie van de NFC-antenne op uw mobiele apparaat voordat u deze functie gebruikt.

Registratie met het mobiele apparaat

- 1 Controleer of u functies met NFC- en Wi-Fi Direct-ondersteuning op uw mobiele apparaat hebt, en of Wi-Fi Direct op uw printer is ingeschakeld.

- 2 Open de app **Samsung Mobile Print Pro**.

 Als **Samsung Mobile Print Pro** niet is geïnstalleerd op uw mobiele apparaat, gaat u naar de toepassingswinkel (Samsung Apps, Play Store) op uw mobiele apparaat en zoekt en downloadt u de app. Probeer het vervolgens opnieuw.

- 3 Druk op het pictogram  in het **Samsung Mobile Print Pro**-scherm.

- 4 Selecteer **On** in het menu **Phone login set as default**.

- 5 De id van het mobiele apparaat wordt weergegeven in het **Samsung Mobile Print Pro**-scherm.

Druk op **Registration**.

- 6 Voer de **id**, het **Password**, het **Domain** en de **Passcode** in en klik op **OK**.

Gebruik dezelfde beheerders-id en hetzelfde wachtwoord en domein als bij de aanmelding op het apparaat (zie "Aanmelden" op pagina 244).

De NFC-functie gebruiken (optioneel)



- Zie "Tabblad Beveiliging" op pagina 275 als u een nieuwe gebruiker wilt maken of als u het wachtwoord wilt wijzigen.
- De **Passcode** is vereist wanneer de beheerder kiest voor de methode met **Two-Factor Authentication**. U moet een wachtwoordcode invoeren ter verificatie. Het wachtwoord en de wachtwoordcode moeten van elkaar verschillen. U kunt **Two-Factor Authentication** selecteren via SyncThru™ Web Service > **Security** > **User Access Control** > **Authentication** > **Authentication Method** > **Options** > **Login Method** > **Two-Factor Authentication**.

7 Houd de NFC-tag op uw mobiele apparaat (meestal op de achterkant van uw mobiele apparaat) boven de NFC-tag () op uw printer.

Wacht een aantal seconden totdat het mobiele apparaat verbinding heeft gemaakt met de printer.

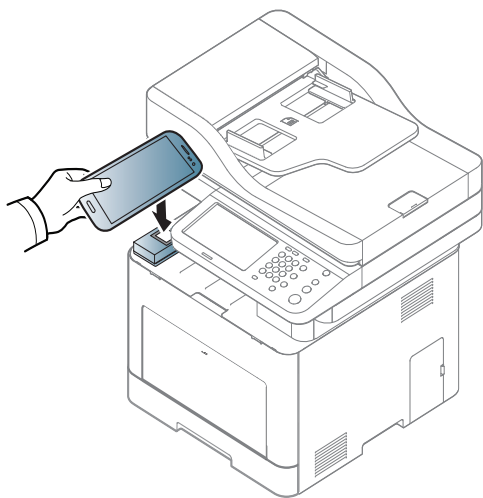

Op sommige mobiele apparaten bevindt de NFC-tag zich mogelijk niet op de achterkant van het mobiele apparaat. Controleer de locatie van de NFC-antenne op uw mobiele apparaat voordat u deze functie gebruikt.

8 Er wordt op het aanraakscherm van de printer een bericht weergegeven dat de registratie is voltooid.

De app Samsung Mobile Print Manager gebruiken

Als u meer dan één printer hebt en u op alle printers dezelfde instellingen wilt gebruiken, kunt u dat eenvoudig regelen met de app **Samsung Mobile Print Manager**. Raak met uw mobiele telefoon de NFC-tag van uw printer aan om de instellingen te kopiëren. Tik op de printer waar u de instellingen aan wilt overdragen.



Bij het exporteren van de gegevens kunt u meer dan één set gegevens opslaan. Bij het importeren van de gegevens kunt u gegevens uit de lijst selecteren en vervolgens importeren.

De NFC-functie gebruiken (optioneel)

Exporteren (instellingen naar uw mobiele apparaat kopiëren)

- 1 Controleer of u functies met NFC- en Wi-Fi Direct-ondersteuning op uw mobiele apparaat hebt, en of Wi-Fi Direct op uw printer is ingeschakeld.
- 2 Open de app **Samsung Mobile Print Manager** op uw mobiele apparaat.

 Als **Samsung Mobile Print Manager** niet is geïnstalleerd op uw mobiele apparaat, gaat u naar de toepassingswinkel (Samsung Apps, Play Store) op uw mobiele apparaat en zoekt en downloadt u de app. Probeer het vervolgens opnieuw.

- 3 Druk op **Exporteren**.
- 4 Voer de **id** en het **Password** in.
Gebruik dezelfde aanmeldings-id, hetzelfde wachtwoord en dezelfde domein als bij de aanmelding op het apparaat (zie "Aanmelden" op pagina 244).

 Zie "Tabblad Beveiliging" op pagina 275 als u een nieuwe gebruiker wilt maken of als u het wachtwoord wilt wijzigen.

- 5 Houd de NFC-tag op uw mobiele apparaat (meestal op de achterkant van uw mobiele apparaat) boven de NFC-tag (NFC) op uw printer.

Wacht een aantal seconden totdat het mobiele apparaat verbinding heeft gemaakt met de printer.

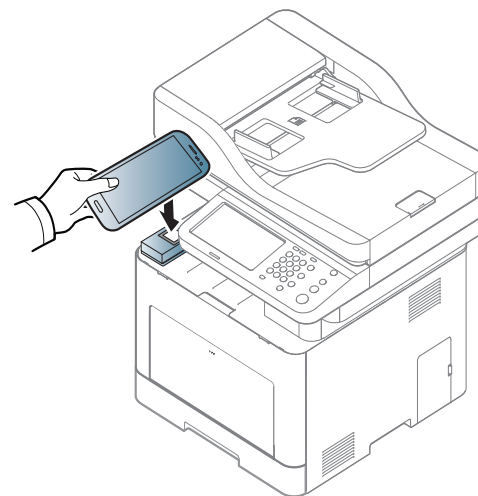

- 
- Op sommige mobiele apparaten bevindt de NFC-tag zich mogelijk niet op de achterkant van het mobiele apparaat. Controleer de locatie van de NFC-antenne op uw mobiele apparaat voordat u deze functie gebruikt.
 - Tijdens het klonen wordt het apparaat vergrendeld.

- 6 Selecteer de gewenste instellingen en druk op **OK**.
- 7 Volg de instructies op het scherm van het mobiele apparaat.

De NFC-functie gebruiken (optioneel)

Importeren (instellingen toepassen op het apparaat)

- 1 Controleer of u functies met NFC- en Wi-Fi Direct-ondersteuning op uw mobiele apparaat hebt, en of Wi-Fi Direct op uw printer is ingeschakeld.
- 2 Open de app **Samsung Mobile Print Manager** op uw mobiele apparaat.

 Als **Samsung Mobile Print Manager** niet is geïnstalleerd op uw mobiele apparaat, gaat u naar de toepassingswinkel (Samsung Apps, Play Store) op uw mobiele apparaat en zoekt en downloadt u de app. Probeer het vervolgens opnieuw.

- 3 Druk op **Importeren**.
- 4 Voer de **id** en het **Password** in.
Gebruik dezelfde aanmeldings-id, hetzelfde wachtwoord en dezelfde domein als bij de aanmelding op het apparaat (zie "Aanmelden" op pagina 244).

 Zie "Tabblad Beveiliging" op pagina 275 als u een nieuwe gebruiker wilt maken of als u het wachtwoord wilt wijzigen.

- 5 Selecteer de instellingen die u wilt kopiëren.

- 6 Volg de instructies op het scherm van het mobiele apparaat.

- 7 Houd de NFC-tag op uw mobiele apparaat (meestal op de achterkant van uw mobiele apparaat) boven de NFC-tag () op uw printer.

Wacht een aantal seconden totdat het mobiele apparaat verbinding heeft gemaakt met de printer.

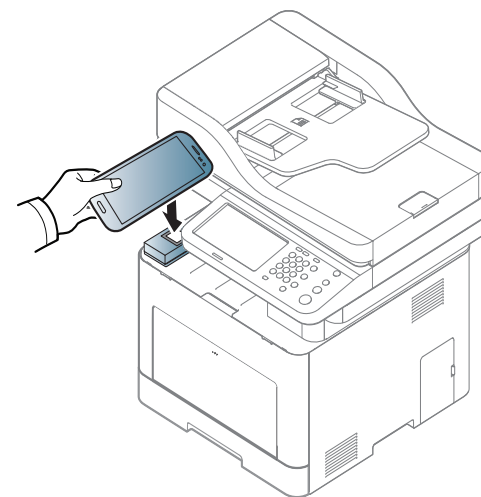

- 
- Op sommige mobiele apparaten bevindt de NFC-tag zich mogelijk niet op de achterkant van het mobiele apparaat. Controleer de locatie van de NFC-antenne op uw mobiele apparaat voordat u deze functie gebruikt.
 - Tijdens het klonen wordt het apparaat vergrendeld.

De NFC-functie gebruiken (optioneel)

Instellingen voor draadloos

U kunt de instellingen voor draadloos van uw telefoon naar uw printer kopiëren door uw mobiele apparaat tegen de NFC-tag van uw printer te houden.

- 1 Controleer of u functies met NFC- en Wi-Fi Direct-ondersteuning op uw mobiele apparaat hebt, en of Wi-Fi Direct op uw printer is ingeschakeld.
- 2 Open de app **Samsung Mobile Print Manager** op uw mobiele apparaat.

Als **Samsung Mobile Print Manager** niet is geïnstalleerd op uw mobiele apparaat, gaat u naar de toepassingswinkel (Samsung Apps, Play Store) op uw mobiele apparaat en zoekt en downloadt u de app. Probeer het vervolgens opnieuw.

- 3 Op het mobiele apparaat wordt het **Samsung Mobile Print Pro**-scherm weergegeven.
Druk op **Wi-Fi Setup**.
- 4 Voer de **id** en het **Password** in.
Gebruik dezelfde aanmeldings-id, hetzelfde wachtwoord en dezelfde domein als bij de aanmelding op het apparaat (zie "Aanmelden" op pagina 244).



Zie "Tabblad Beveiliging" op pagina 275 als u een nieuwe gebruiker wilt maken of als u het wachtwoord wilt wijzigen.

- 5 Als het toegangspunt (of de draadloze router) is verbonden, verschijnt er een venster met een bevestiging. Klik dan op **OK**. Als er geen verbinding is met het toegangspunt (of de draadloze router), selecteert u het gewenste toegangspunt (of de draadloze router) en klikt u op **OK**. Klik daarna nogmaals op **OK**.
- 6 Houd de NFC-tag op uw mobiele apparaat (meestal op de achterkant van uw mobiele apparaat) boven de NFC-tag (NFC) op uw printer.

Wacht een aantal seconden totdat het mobiele apparaat verbinding heeft gemaakt met de printer.

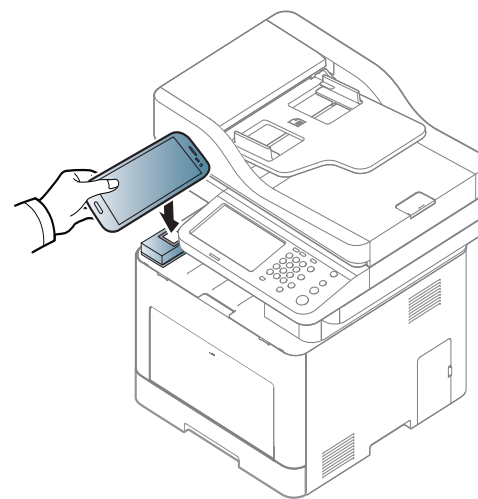

De NFC-functie gebruiken (optioneel)



Op sommige mobiele apparaten bevindt de NFC-tag zich mogelijk niet op de achterkant van het mobiele apparaat. Controleer de locatie van de NFC-antenne op uw mobiele apparaat voordat u deze functie gebruikt.

7 Volg de instructies op het scherm van het mobiele apparaat.

De app Samsung Mobile Print gebruiken

Samsung Mobile Print is een gratis toepassing waarmee gebruikers foto's, documenten en webpagina's direct vanaf hun smartphone of tablet kunnen afdrukken, scannen (alleen bij multifunctionele printers) en faxen (alleen bij multifunctionele printers).

Afdrukken

- 1 Controleer of de functies NFC en Wi-Fi Direct zijn ingeschakeld op uw mobiele apparaat en of de Wi-Fi Direct-functie is ingeschakeld op uw printer.
- 2 Open de app **Samsung Mobile Print**.



Als **Samsung Mobile Print** niet is geïnstalleerd op uw mobiele apparaat, gaat u naar de toepassingswinkel (Samsung Apps, Play Store, App Store) op uw mobiele apparaat en zoekt en downloadt u de app. Probeer het vervolgens opnieuw.

3 Selecteer afdrukmodus.

4 Selecteer de inhoud die u wilt afdrukken.

Wijzig de afdrুকoptie indien nodig door op het pictogram  te drukken.

De NFC-functie gebruiken (optioneel)

- 5 Houd de NFC-tag op uw mobiele apparaat (meestal op de achterkant van uw mobiele apparaat) boven de NFC-tag (NFC) op uw printer.

Wacht een aantal seconden terwijl het mobiele apparaat een taak naar de printer verstuurt.

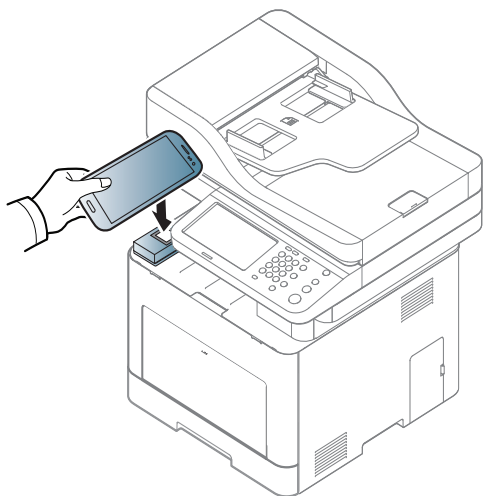

-  Op sommige mobiele apparaten bevindt de NFC-tag zich mogelijk niet op de achterkant van het mobiele apparaat. Controleer de locatie van de NFC-antenne op uw mobiele apparaat voordat u deze functie gebruikt.

- 6 Het apparaat start met afdrucken.

Scannen

- 1 Controleer of de functies NFC en Wi-Fi Direct zijn ingeschakeld op uw mobiele apparaat en of de Wi-Fi Direct-functie is ingeschakeld op uw printer.

- 2 Open de app **Samsung Mobile Print**.

 Als **Samsung Mobile Print** niet is geïnstalleerd op uw mobiele apparaat, gaat u naar de toepassingswinkel (Samsung Apps, Play Store, App Store) op uw mobiele apparaat en zoekt en downloadt u de app. Probeer het vervolgens opnieuw.

- 3 Selecteer scanmodus.

- 4 Plaats originelen in de documentinvoer met de bedrukte zijde naar boven of plaats een enkel document met de bedrukte zijde naar onder op de glasplaat van de scanner (zie "Originelen plaatsen" op pagina 77).

Wijzig de scanoptie indien nodig door op  te drukken.

De NFC-functie gebruiken (optioneel)

- 5 Houd de NFC-tag op uw mobiele apparaat (meestal op de achterkant van uw mobiele apparaat) boven de NFC-tag (NFC) op uw printer.

Wacht een aantal seconden terwijl het mobiele apparaat een taak naar de printer verstuurt.

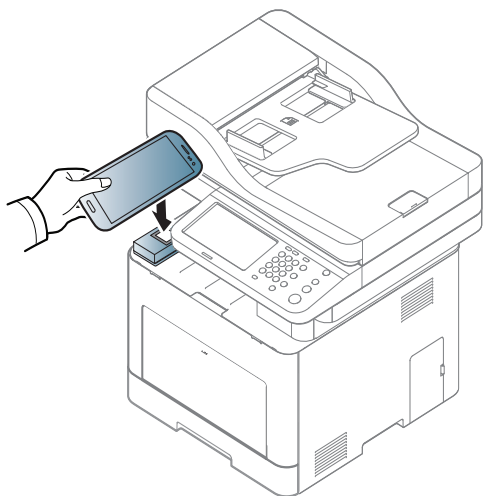

- Op sommige mobiele apparaten bevindt de NFC-tag zich mogelijk niet op de achterkant van het mobiele apparaat. Controleer de locatie van de NFC-antenne op uw mobiele apparaat voordat u deze functie gebruikt.

- 6 De printer begint met het scannen van de inhoud.
De gescande gegevens worden op uw mobiele apparaat opgeslagen.



Als u wilt doorgaan met scannen, volgt u de instructies op het app-venster.

Fax verzenden

- 1 Controleer of de functies NFC en Wi-Fi Direct zijn ingeschakeld op uw mobiele apparaat en of de Wi-Fi Direct-functie is ingeschakeld op uw printer.
- 2 Open de app **Samsung Mobile Print**.



Als **Samsung Mobile Print** niet is geïnstalleerd op uw mobiele apparaat, gaat u naar de toepassingswinkel (Samsung Apps, Play Store, App Store) op uw mobiele apparaat en zoekt en downloadt u de app. Probeer het vervolgens opnieuw.

- 3 Selecteer faxmodus.
- 4 Selecteer de inhoud die u wilt faxen.
Geef indien nodig het faxnummer op en wijzig de faxoptie door op het pictogram  te drukken.

De NFC-functie gebruiken (optioneel)

- 5 Houd de NFC-tag op uw mobiele apparaat (meestal op de achterkant van uw mobiele apparaat) boven de NFC-tag (NFC) op uw printer.

Wacht een aantal seconden terwijl het mobiele apparaat een taak naar de printer verstuurt.

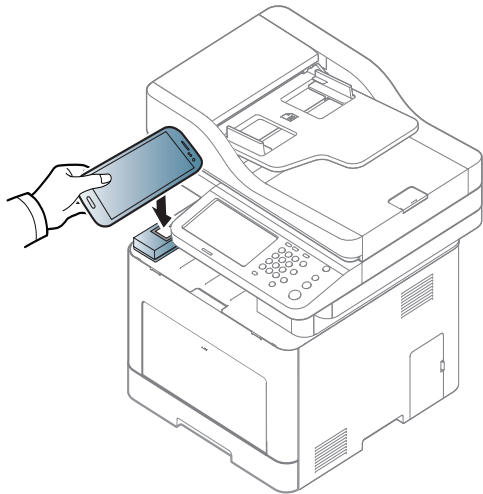

Op sommige mobiele apparaten bevindt de NFC-tag zich mogelijk niet op de achterkant van het mobiele apparaat. Controleer de locatie van de NFC-antenne op uw mobiele apparaat voordat u deze functie gebruikt.

- 6 De printer begint met het faxen van de inhoud.

Ondersteunde mobiele apps

Beschikbare apps

- **Samsung Mobile Print:** **Samsung Mobile Print** is een gratis toepassing waarmee gebruikers foto's, documenten en webpagina's direct vanaf hun smartphone of tablet kunnen afdrukken, scannen (alleen als het apparaat scannen ondersteunt) en faxen (alleen als het apparaat faxen ondersteunt). **Samsung Mobile Print** is niet alleen compatibel met uw Android- en iOS-smartphones maar ook met uw iPod Touch en tablet-pc. Het verbindt uw mobiele apparaat met een printer van Samsung die met het netwerk is verbonden of met een draadloze printer via een Wi-Fi-toegangspunt. U hoeft geen nieuw stuurprogramma te installeren of netwerkinstellingen te configureren: u hoeft alleen de toepassing **Samsung Mobile Print** te installeren en deze detecteert automatisch compatibele Samsung-printers. Behalve het afdrukken van foto's, webpagina's en PDF's kunt u met deze toepassing ook scannen. Als u een multifunctioneel apparaat van Samsung hebt, kunt u elk gewenst document scannen naar een document met de indeling JPG, PDF of PNG en deze snel en eenvoudig op uw mobiele apparaat weergeven (zie "De app Samsung Mobile Print gebruiken" op pagina 205).
- **Samsung Mobile Print Pro:** Hiermee kunnen gebruikers eenvoudig een verificatie verkrijgen. Deze app biedt een manier om gebruikersverificatie uit te voeren met uw mobiele apparaat (zie "De app Samsung Mobile Print Pro gebruiken" op pagina 199).

- **Samusng Mobile Print Manager:** Hiermee kunnen gebruikers functies voor klonen en draadloze instellingen gebruiken met hun mobiele apparaat (zie "De app Samsung Mobile Print Manager gebruiken" op pagina 201).

Apps downloaden

Voor het downloaden van apps gaat u naar de toepassingswinkel (Play Store, App Store) op uw mobiele apparaat en zoekt u naar **Samsung Mobile Print/Samsung Mobile Print Pro/Samusng Mobile Print Manager**. U kunt ook naar iTunes op uw computer gaan voor Apple-apparaten.

- **Samsung Mobile Print**
 - **Android:** Zoek naar **Samsung Mobile Print** in de Play Store en download de app.
 - **iOS:** Zoek naar **Samsung Mobile Print** in de App Store en download de app.
- **Samsung Mobile Print Pro/Samusng Mobile Print Manager**
 - **Android:** Zoek naar **Samsung Mobile Print Pro** of **Samusng Mobile Print Manager** in de Play Store en download de app.

Ondersteunde mobiele apps

Ondersteund mobiel besturingssysteem

- **Samsung Mobile Print**
 - Android OS 2.3 of hoger
 - iOS 5.0 of hoger
- **Samsung Mobile Print Pro/Samsung Mobile Print Manager**
 - Voor NFC en Wi-Fi Direct geschikt mobiel apparaat met Android 4.0 of hoger waarop de ondersteunde mobiele apps zijn geïnstalleerd



Alleen machines met Mopria-certificering kunnen de Mopria-functie gebruiken. Controleer op de doos waarin uw machine geleverd is of de machine gecertificeerd is voor Mopria.



Mopria™ Print Service is een mobiele afdrুকoplossing waarmee de nieuwe afdrুকfunctionaliteit op een Android-telefoon of -tablet (Android-versie 4.4 of hoger) wordt verbeterd. Met deze service kunt u verbinding maken met en afdrucken maken op een printer met Mopria-certificering die is aangesloten op hetzelfde netwerk als uw mobiele apparaat zonder dat u opnieuw iets moet instellen. Veel systeemeigen Android-apps bieden ondersteuning voor afdrucken; denk hierbij aan Chrome, Gmail, Gallery, Drive en Quickoffice.

Het apparaat instellen voor afdrucken met Mopria

U apparaat moet over Bonjour(mDNS)- en IPP-protocollen beschikken alvorens de **Mopria**-functie kan worden gebruikt. Voer de volgende stappen uit om de **Mopria**-functie in te stellen.

- 1 Controleer of het apparaat is verbonden met het netwerk.
- 2 Open op uw computer een webbrowser (Internet Explorer, Safari of Firefox) en voer het IP-adres van het apparaat in in de adresbalk. Druk vervolgens op Enter.

Voorbeeld:

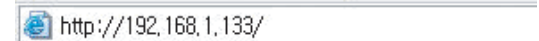

- 3 Klik op **Login** in de rechterbovenhoek van de SyncThru™ Web Service-website.
- 4 Voer de **id** en het **Password** in.
Gebruik dezelfde aanmeldings-id, hetzelfde wachtwoord en dezelfde domein als bij de aanmelding op het apparaat (zie "Aanmelden" op pagina 244).



Zie "Tabblad Beveiliging" op pagina 275 als u een nieuwe gebruiker wilt maken of als u het wachtwoord wilt wijzigen.

- 5 Als het venster SyncThru™ Web Service wordt geopend, klikt u op **Settings > Network Settings > Standard TCP/IP, LPR, IPP > IPP**. Selecteer vervolgens **Enable**.
- 6 Klik op **Settings > Network Settings > mDNS..** Selecteer vervolgens **Enable**.

- 7 Klik op **Security > System Security > Feature Management > Mopria**. Selecteer vervolgens **Enable**.

Mopria instellen op uw mobiele apparaat

Als **Mopria Print Service** niet is geïnstalleerd op uw mobiele apparaat, gaat u naar de toepassingswinkel (Play Store, App Store) op uw mobiele apparaat en zoekt, downloadt en installeert u **Mopria Print Service**.

- 1 Tik in het menu **Settings** van uw Android-apparaat op **Printing**.



De locatie van deze optie kan afhankelijk van uw mobiele apparaat variëren. Kunt u de optie **Printing** niet vinden? Raadpleeg dan de gebruikershandleiding van uw mobiele apparaat.

- 2 Tik onder **Print Services** op **Mopria Print Service**.
- 3 Tik op de schuifregelaar op **On/Off** om de **Mopria Print Service** in te schakelen.

Afdrukken via Mopria

Op een Android-apparaat afdrukken via Mopria:

- 1 Open de e-mail, de foto, de webpagina of het document dat u wilt afdrukken.
- 2 Tik in het menu op de app op **Afdrukken**.
- 3 Selecteer **uw printer** en configureer de afdrukopties.
- 4 Tik nogmaals op **Afdrukken** om het document af te drukken.



Om een afdruktaak te annuleren: Selecteer en verwijder het document in de **meldingsbalk** uit de afdrukrij.

AirPrint



Alleen machines met AirPrint-certificering kunnen worden gebruikt met de functie AirPrint. Controleer op de doos waarin uw machine geleverd is of de machine gecertificeerd is voor AirPrint.



Met **AirPrint** kunt u rechtstreeks afdrucken vanaf uw iPhone, iPad en iPod touch met de nieuwste versie van iOS.

AirPrint instellen

Bonjour(mDNS)- en IPP-protocollen zijn vereist om de **AirPrint**-functie te kunnen gebruiken op uw apparaat. U kunt de **AirPrint**-functie inschakelen volgens een van de volgende methoden.

- 1 Controleer of het apparaat met het netwerk is verbonden.
- 2 Start een webbrowser als Internet Explorer, Safari of Firefox, en voer in het browservenster het nieuwe IP-adres van uw apparaat in.

Voorbeeld:

- 3 Klik op **Login** in de rechterbovenhoek van de SyncThru™ Web Service-website.

- 4 Voer de **id** en het **Password** in.

Gebruik dezelfde aanmeldings-id, hetzelfde wachtwoord en dezelfde domein als bij de aanmelding op het apparaat (zie "Aanmelden" op pagina 244).



Zie "Tabblad Beveiliging" op pagina 275 als u een nieuwe gebruiker wilt maken of als u het wachtwoord wilt wijzigen.

- 5 Als het venster SyncThru™ Web Service wordt geopend, klikt u op **Settings > Network Settings**.

- 6 Klik op **AirPrint**.

Afdrukken via AirPrint

De iPad-handleiding geeft bijvoorbeeld de volgende instructies:

- 1 Open de e-mail, foto, internetpagina of het document dat u wilt afdrucken.
- 2 Raak het bewerkingpictogram aan ()
- 3 Selecteer **de naam van uw printerstuurprogramma** en het optiemenu om de gegevens in te stellen.
- 4 Raak de knop **Afdrukken** aan. Druk het af.



Afdruktaak annuleren: Klik op pictogram van het afdrukcentrum ()

in het multi-taskinggebied om de afdruktaak te annuleren of het overzicht van de afdruktaak te bekijken. U kunt in het afdrukcentrum op annuleren klikken.

Samsung Cloud Print

Samsung Cloud Print is een gratis cloudservice waarmee u kunt afdrukken of scannen met uw Samsung-printer of MFP vanaf uw smartphone of tablet. Nadat u de Samsung Cloud Print-app heeft geïnstalleerd, kunt u registreren bij de Samsung Cloud Print-service met alleen uw mobiele nummer ter verifiëring. Er is geen andere login vereist, maar u kunt de app wel koppelen aan uw Samsung-account als u dat wenst.



Als u op de knop () in de Samsung Cloud Print-app drukt, kunnen uw mobiele apparaat en printer of MFP gekoppeld worden via een QR-code of het handmatig invoeren van het MAC-adres. Zodra ze gekoppeld zijn, kunt u vanaf iedere locatie afdrukken en scannen.

Uw printer registreren in de Samsung Cloudserver

Registreren via de webbrowser



Zorg ervoor dat de printer is ingeschakeld verbinding heeft met een (draadloos) netwerk dat toegang geeft tot internet.

- 1 Open de webbrowser.
- 2 Voer in het adresveld het IP-adres van de printer in en druk vervolgens op de Enter-toets of klik op **Ga naar**.
- 3 Klik op **Login** in de rechterbovenhoek van de SyncThru™ Web Service-website.
- 4 Voer de **id** en het **Password** in.
Gebruik dezelfde aanmeldings-id, hetzelfde wachtwoord en dezelfde domein als bij de aanmelding op het apparaat (zie "Aanmelden" op pagina 244).
- 5 Zodra het venster **SyncThru™ Webservice** opent, klikt u op **Settings > Network Settings > Samsung Cloud Print**.
- 6 Het Samsung Cloud Print-protocol inschakelen.
- 7 Uw printer is nu geregistreerd in de Samsung Cloud Print-service.



Zie "Tabblad Beveiliging" op pagina 275 als u een nieuwe gebruiker wilt maken of als u het wachtwoord wilt wijzigen.

Samsung Cloud Print

Samsung Cloud Print gebruiken



Zorg ervoor dat de printer is ingeschakeld verbinding heeft met een (draadloos) netwerk dat toegang geeft tot internet.

Een printer registreren vanaf een toepassing op een mobiel apparaat

De volgende stappen vormen een voorbeeld voor het gebruiken van de **Samsung Cloud Print**-app met een Android-telefoon.

- 1 Open de **Samsung Cloud Print**-app.



Als u geen **Samsung Cloud Print**-app op uw mobiele telefoon hebt geïnstalleerd, gaat u naar de toepassingswinkel (Samsung Apps, Play Store, App Store) op uw mobiele apparaat om de app te zoeken en te downloaden.

- 2 Druk op de knop () in de Samsung Cloud Print-app.

- 3 Uw mobiele apparaat en printer of MFP kunnen gekoppeld worden via NFC, een QR-code of het handmatig invoeren van het MAC-adres.

Afdrukken via een toepassing of mobiel apparaat.

De volgende stappen vormen een voorbeeld voor het gebruiken van de **Samsung Cloud Print**-app met een Android-telefoon.

- 1 Open de **Samsung Cloud Print**-app.



Als u geen **Samsung Cloud Print**-app op uw mobiele telefoon hebt geïnstalleerd, gaat u naar de toepassingswinkel (Samsung Apps, Play Store, App Store) op uw mobiele apparaat om de app te zoeken en te downloaden.

- 2 Tik op de knop Opties van het document dat u wilt afdrukken.
- 3 Stel indien nodig de gewenste afdrুকopties in.
- 4 Tik op **Send Job**.

Scannen en verzenden naar Samsung Cloud Print

U kunt een afbeelding scannen en de scangegevens worden in **Samsung Cloud Print** opgeslagen.

Samsung Cloud Print

- 1 Plaats originelen in de documentinvoer met de bedrukte zijde naar boven of plaats een enkel document met de bedrukte zijde naar onder op de glasplaat van de scanner (zie "Originelen plaatsen" op pagina 77).
- 2 Druk in het bedieningspaneel op **Samsung Cloud**.
- 3 Voer de landcode en het telefoonnummer van de ontvanger in.
- 4 Voer de informatie van de afzender in.
- 5 Voer een bestandsnaam in om de gescande gegevens op te slaan.



U kunt de bestandsnaam van de SyncThru™ Web Service instellen. Open de webbrowser vanaf uw netwerkcomputer en voer het IP-adres van uw apparaat in. Als SyncThru™ Web Service wordt geopend, klikt u op **Instellingen > Apparaatinstellingen > Naar Samsung Cloud scannen > Bestandsnaam**.

- 6 Druk op de knop  **Start**) om te scannen en het bestand op te slaan in de Samsung Cloud-server.



Als de gebruiker niet is geregistreerd in **Samsung Cloud Print**, verschijnt er een bevestigingsvenster. Selecteer een al dan niet lopende taak.

Google Cloud Print™

Met Google Cloud Print™ kunt u gegevens afdrukken via uw smartphone, tablet of een ander apparaat dat met internet is verbonden. U hoeft alleen uw Google-account bij de printer te registreren om de service Google Cloud Print™ te kunnen gebruiken. U kunt uw document afdrukken of mailen vanuit Chrome OS, de Chrome-browser of een Gmail™/ Google Docs™-toepassing op uw mobiele apparaat. U hoeft het printerstuurprogramma dus niet op uw mobiele apparaat te installeren. Raadpleeg de Google-website (<http://www.google.com/cloudprint/learn/> of <http://support.google.com/cloudprint>) voor meer informatie over Google Cloud Print™.

Uw Google-account registreren op de printer

Registreren via de Chrome-browser



- Zorg ervoor dat de printer is ingeschakeld verbinding heeft met een (draadloos) netwerk dat toegang geeft tot internet.
- U moet van tevoren een Google-account maken.

- 1 Open de Chrome-browser.
- 2 Ga naar www.google.com.
- 3 Meld u aan bij de Google-website met uw Gmail™-adres.

- 4 Voer in het adresveld het IP-adres van de printer in en druk vervolgens op de Enter-toets of klik op **Ga naar**.
- 5 Klik op **Login** in de rechterbovenhoek van de SyncThru™ Web Service-website.
- 6 Voer de **id** en het **Password** in.
Gebruik dezelfde aanmeldings-id, hetzelfde wachtwoord en dezelfde domein als bij de aanmelding op het apparaat (zie "Aanmelden" op pagina 244).



Als de netwerkgeving gebruikmaakt van een proxyserver, moet u het IP-adres en het poortnummer van de proxy te configureren bij **Settings > Network Settings > Google Cloud Print > Proxy Setting**. Neem contact op met uw netwerkprovider of -beheerder voor meer informatie.

- 7 Wanneer het venster **SyncThru™ Web Service** wordt geopend, klikt u op **Settings > Network Settings > Google Cloud Print**.
- 8 Voer de naam en beschrijving van uw printer in.
- 9 Klik op **Register**.
De verschijnt een pop-upvenster met de bevestiging.

Google Cloud Print™



Als u uw browser hebt ingesteld om pop-ups te blokkeren, verschijnt het bevestigingsvenster niet. Sta pop-ups van deze site toe.

10 Klik op **Finish printer registration**.

11 Klik op **Manage your printers**.

Uw printer is nu geregistreerd bij de service Google Cloud Print™.

In de lijst worden apparaten weergegeven die gereed zijn voor Google Cloud Print™.

Afdrukken met Google Cloud Print™

Het afdrukproces is afhankelijk van de toepassing of het apparaat dat u gebruikt. U kunt de lijst bekijken met toepassingen die de service Google Cloud Print™ ondersteunen.



Zorg ervoor dat de printer is ingeschakeld verbinding heeft met een (draadloos) netwerk dat toegang geeft tot internet.

Afdrukken via een toepassing of mobiel apparaat.

De volgende stappen zijn een voorbeeld van het gebruik van Google Docs™ op een mobiele telefoon met Android.

1 Installeer de toepassing Cloud Print op uw mobiele apparaat.



Als u die toepassing nog niet hebt, kunt u deze in de Android Market of App Store downloaden.

2 Open de toepassing Google Docs™ vanaf uw mobiele apparaat.

3 Tik op de knop Opties  van het document dat u wilt afdrukken.

4 Tik op de knop Verzenden .

5 Tik op de knop Cloud Print .

6 Stel indien nodig de gewenste afdrুকopties in.

7 Tik op **Click here to Print**.

Afdrukken via de Chrome-browser

De onderstaande stappen zijn een voorbeeld van hoe u de Chrome-browser kunt gebruiken.

- 1 Start Chrome.
- 2 Open het document of de e-mail die u wilt afdrukken.
- 3 Klik op het moersleutelpictogram  in de rechterbovenhoek van de browser.
- 4 Klik op **Afdrukken**. Er verschijnt een nieuw tabblad met afdrukopties.
- 5 Selecteer **Afdrukken via Google Cloud Print**.
- 6 Klik op de knop **Afdrukken**.



11. SmarThru Workflow, Gedeelde map,

Opgeslagen Document en USB gebruiken

In dit hoofdstuk wordt uitgelegd hoe u SmarThru Workflow, Gedeelde map, Opgeslagen Document en USB kunt gebruiken op uw apparaat.

- **Over SmarThru Workflow** 222
- **Uitleg over het scherm van SmarThru Workflow** 223
- **Het scherm Werkformulier maken** 224
- **Informatie over het scherm Gedeelde map** 226
- **De gedeelde map gebruiken** 227
- **Informatie over het scherm Opgeslagen documenten** 229
- **Documenten opslaan in Opgeslagen documenten** 230
- **Informatie over het USB-scher** 231
- **Over een USB-geheugenapparaat** 232
- **Afdrukken vanaf een USB-geheugenapparaat** 234
- **Scannen naar een USB-geheugenapparaat** 236

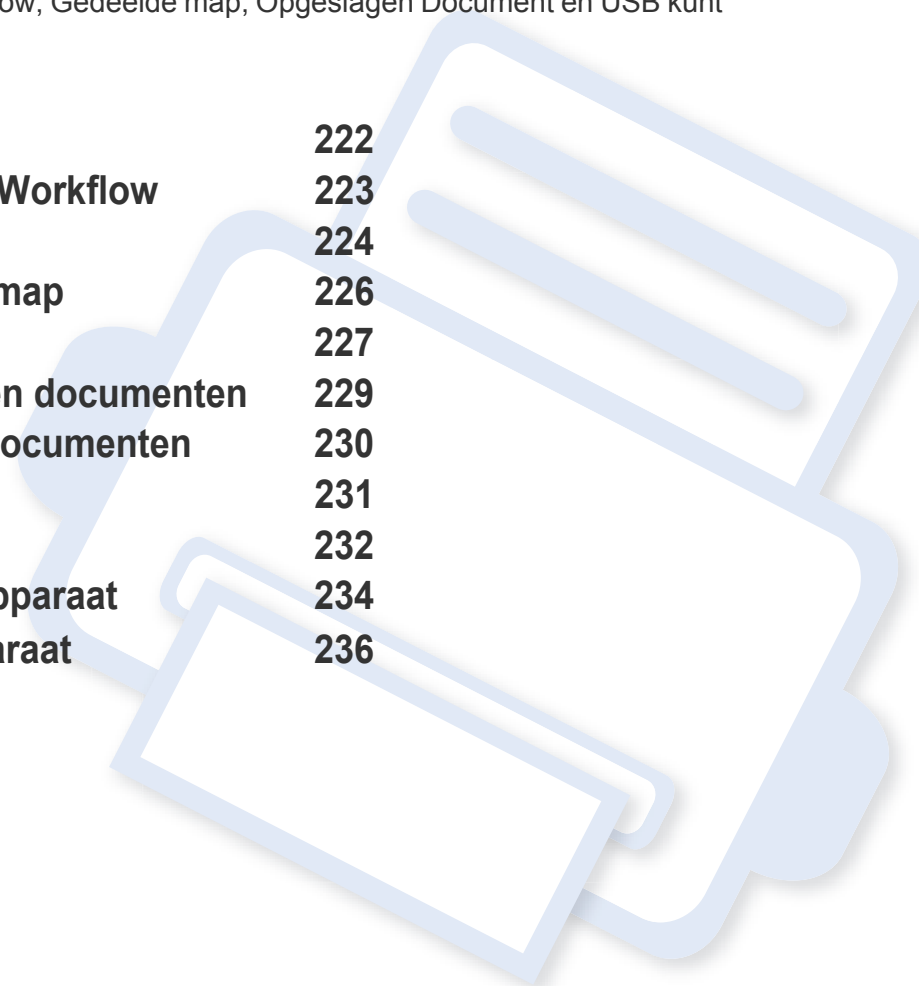

Over SmarThru Workflow

SmarThru™ Workflow is een documentverzendingoplossing waarmee gebruikers apparaten in het netwerk kunnen bedienen door het uitvoeren van een reeks vooraf ingestelde taken, die een "Werkformulier" worden genoemd. Deze Werkformulieren maken het mogelijk herhaaldelijke en tijdrovende taken te automatiseren, wat het dagelijkse werk van gebruikers minder saai en veel productiever maakt.

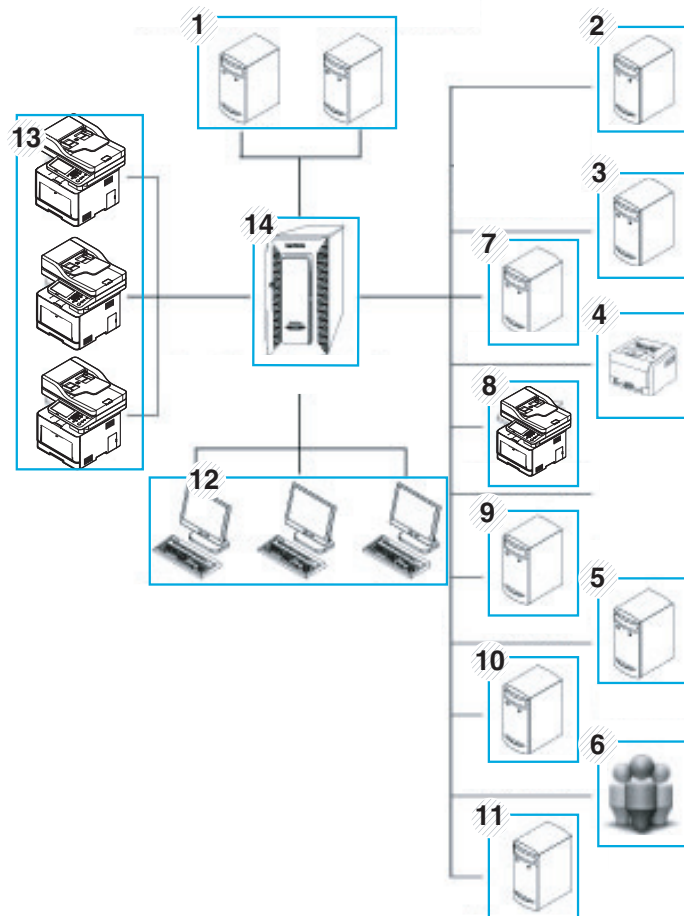

1	LDAP-server, Domeinserver	8	Fax
2	Microsoft Sharepoint-server	9	WebDAV
3	Networkmap	10	Google Drive
4	printer	11	E-mailserver
5	Database	12	Clientsystemen
6	gebruiker	13	Apparaat
7	FTP-server	14	SmarThru Workflow-server

Uitleg over het scherm van SmarThru Workflow

Druk op het weergaveschermbijknop **SmarThru Workflow** () om de functie **SmarThru Workflow** () te gebruiken.

Wat houden "Werkformulier" en "Metagegevens" in?

Een "**Werkformulier**" is een werkproces die tot stand is gekomen door diverse ingebedde plug-ins samen te voegen en zo een gewenst eindresultaat voor een document te behalen.

Metagegevens zijn de extra gegevens die door de maker van het Werkformulier worden aangeleverd voor Werkformulieren die de invoerplug-ins **Scan** gebruiken.

Tabblad Openbaar werkformulier

Het tabblad **Openbaar** toont openbare Werkformulieren die door de beheerder ten behoeve van gebruikersgroepen zijn gemaakt.

- **Vernieuwen:** De gegevens van een Werkformulier vernieuwen.
- **Detail:** Toont de details van een Werkformulier.
- **Selecteren:** Selecteer het Werkformulier voor de uitvoering van een taak

Tabblad Persoonlijk Werkformulier

Het tabblad **Privé** toont persoonlijke Werkformulieren die door de huidige geverifieerde gebruiker voor een privégebruiker zijn gemaakt.

- **Vernieuwen:** De gegevens van een Werkformulier vernieuwen.
- **Detail:** Toont de details van een Werkformulier.
- **Selecteren:** Laat gebruikers naar het volgende scherm gaan voor meer opties.

Het scherm Werkformulier maken

Voeg een nieuw Werkformulier toe, voer **SmaThru Workflow** uit en meld u aan.



- Werkformulieren die voorheen geëxporteerd zijn, kunnen terug worden geïmporteerd naar SmarThru Workflow om weer gebruikt te worden.
- Selecteer het menu **Help** of klik op de knop  bij de optie waar u meer over wilt weten.

Werkformulier maken

- 1 Controleer of de printer op uw computer is aangesloten en ingeschakeld is.
- 2 Klik op het pictogram van **SmarThru Workflow** () op uw desktop om het programma uit te voeren.
OF
Selecteer in het menu **Start Programma's** of **Alle programma's** > **SmarThru Workflow** > **SmarThru Workflow**.
- 3 Meld u aan bij het systeem met uw id en wachtwoord.
- 4 Selecteer **Werkformulier** > **Lijst werkformulieren** in het hoofdmenu.

- 5 Selecteer of het om een **Openbaar Werkformulier** of een **Persoonlijk Werkformulier** gaat in het linkervenster.
- 6 Klik op **Maken**.
De pagina Werkformulier **Maken** wordt geopend.
- 7 Voer de eigenschappen van het werkformulier in.
- 8 Sleep de plug-ins vanuit het linkervenster en zet ze neer in het betreffende gedeelte in het gegevensvenster, of klik op het groene vinkje dat in de rechterbovenhoek van het pictogram verschijnt.
Elke taak in het werkformulier wordt uitgevoerd in de volgorde waarin deze op het werkformulier verschijnt.
- 9 Klik op **Save**.
Het werkformulier verschijnt op de pagina **Lijst werkformulieren**.
- 10 Als de status Niet voltooid is, is een plug-in nog niet volledig geconfigureerd. Selecteer het werkformulier en klik op **Bewerken** om het werkformulier te wijzigen.

Het scherm Werkformulier maken

Werkformulier uitvoeren

Gebruikers kunnen met werkformulieren diverse taken uitvoeren.

- 1 Druk op het weergavescherm op **SmarThru Workflow**.
- 2 Druk op een van de werkformulieren in de lijst en kies **Selecteren**.
- 3 Druk op Metagegevens en **Volgende**.
- 4 Wijzig de parameters voor scannen in de tabbladen **Basis**, **Geavanceerd**, **Afbeelding** en **Uitvoer**.
- 5 Druk op Start op het bedieningspaneel. De bestanden worden opgeslagen in de server.

Informatie over het scherm Gedeelde map

Met deze functie kan het geheugen van het apparaat als een gedeelde map worden gebruikt. Het voordeel van deze functie is dat u de gedeelde map via uw computer eenvoudig kunt gebruiken.



De beheerder kan de id en het wachtwoord instellen om de toegang van de gebruiker te beperken. Daarnaast kan de beheerder het maximaal aantal gelijktijdige gebruikers instellen.

De gedeelde map gebruiken

U kunt de gedeelde map op precies dezelfde manier gebruiken als op een normale computer. Maak, hernoem en verwijder de map of het bestand zoals een normale Windows-map. U kunt ook de gescande gegevens in de gedeelde map opslaan. U kunt bestanden die zijn opgeslagen in een gedeelde map rechtstreeks afdrukken. U kunt TIFF-, BMP-, JPEG- en PRN-bestanden afdrukken.

Een gedeelde map maken

- 1 Druk in het scherm op **Gedeelde map**.
- 2 Druk op het pictogram  in de rechterbovenhoek om een map te maken.
- 3 Geef de naam voor de map op in het lege veld.
- 4 Druk op **OK**.

Scannen en verzenden naar een gedeelde map.

Hiermee scant u een document en slaat u de gescande uitvoer op in de gedeelde map.

- 1 Plaats de originelen in de DSDF met de bedrukte zijde naar boven of plaats een enkel origineel met de bedrukte zijde naar onder op de glasplaat van de scanner en sluit de DSDF (zie "Originelen plaatsen" op pagina 77).
- 2 Druk in het scherm op **Scan n. gedeelde map**.
- 3 Druk op de naam van de gescande gegevens die u wilt afdrukken.
- 4 Druk op het tabblad **Basis**.
- 5 Selecteer een map voor het opslaan van de gescande afbeelding. Als u geen map selecteert, wordt de gescande afbeelding in de hoofdmap opgeslagen.
- 6 Druk op het invoergebied van **Bestandsnaam**. Het pop-up-toetsenbord verschijnt.
- 7 Voer een bestandsnaam in om de gescande gegevens op te slaan.
- 8 Stel indien nodig de scanfuncties in op de tabbladen **Geavanceerd**, **Afbeelding** of **Uitvoer**.
- 9 Druk op de knop  (**Start**) om het bestand te scannen en op te slaan.

Als u een origineel op de glasplaat van de scanner legt, toont het apparaat een venster waarin u wordt gevraagd of u nog een pagina wilt laden. Plaats een ander origineel en druk op **Ja**. Als u klaar bent, drukt u in dit venster op **Nee**.

De gedeelde map gebruiken

Afdrukken vanaf een gedeelde map



U kunt vanaf een gedeelde map ook verwijderen of een naam wijzigen.

- 1 Plaats de originelen in de DSDF met de bedrukte zijde naar boven of plaats een enkel origineel met de bedrukte zijde naar onder op de glasplaat van de scanner en sluit de DSDF (zie "Originelen plaatsen" op pagina 77).
- 2 Druk in het scherm op **Gedeelde map**.
- 3 Druk op de naam van de gescande gegevens die u wilt afdrukken.
- 4 Druk op **Afdrukk..**
- 5 Om de afdrukinstellingen, zoals onder meer kleurenmodus, dubbelzijdig en meer, aan te passen via het scherm.
- 6 Druk op  (**Start**) vanuit het bedieningspaneel om te beginnen met afdrukken.

Informatie over het scherm Opgeslagen documenten

U kunt door computers gestuurde bestanden of gescande afbeeldingen opslaan in het **Opgeslagen doc.**. Het **Opgeslagen doc.** bevindt zich op de vaste schijf van het apparaat, hetgeen inhoudt dat de documenten op de vaste schijf worden opgeslagen. U kunt bepaalde opgeslagen documenten beveiligen met een wachtwoord om te voorkomen dat onbevoegde gebruikers toegang hebben tot de documenten. Daarnaast, kunt u opgeslagen documenten met behulp van verschillende afdrukfuncties afdrukken en documenten verzenden naar bestemmingen, zoals e-mail, server of fax. U kunt een Opgeslagen document instellen en een functie voor Opgeslagen document gebruiken met SyncThru™ Web Service (zie "Een adresboek instellen via SyncThru™ Web Service" op pagina 188).



Als er belangrijke gegevens zijn opgeslagen in het **Opgeslagen doc.**, raden wij u aan om regelmatig een back-up van uw gegevens te maken. Samsung aanvaardt geen enkele vorm van aansprakelijkheid voor schade of verlies van gegevens als gevolg van misbruik of verkeerd gebruik van het apparaat.

Om de **Opgeslagen doc.** functie te gebruiken, drukt u op **Opgeslagen doc.** in het scherm.

Met **Opgeslagen doc.** kunt u gescande gegevens op de vaste schijf (de vaste schijf van uw apparaat) opslaan. De opgeslagen gegevens kunnen naar verschillende bestemmingen worden verstuurd, zoals **Fax**, **E-mail**, **Server**, **Vak** of **USB**.

- **Openbaar:** Alle gebruikers hebben toegang tot de bestanden.
- **privé:** Stel een wachtwoord in om te voorkomen dat onbevoegde personen toegang hebben.

Documenten opslaan in Opgeslagen documenten

Als u een printer op kantoor, op school of in een andere openbare ruimte gebruikt, kunt u uw persoonlijke documenten of vertrouwelijke informatie beschermen met de beveiligde afdrufuncties.

- 1 Druk op **Opgeslagen doc.** in het hoofdscherm.
- 2 Druk op het tabblad **Openbaar** of **Privé**, hiermee kunt u de opgeslagen bestanden zien.



Als er geen bestand is, kunt u bestanden opslaan vanaf uw computer (zie "Afdrukmodus" op pagina 103).

- 3 U kunt de bestandsnaam wijzigen en bestanden verwijderen en afdrukken.
- 4 Selecteer het document dat u wilt afdrukken.
- 5 Voer het wachtwoord in dat u in het printerstuurprogramma heeft ingesteld.
- 6 Druk het document af of wis het.

Informatie over het USB-schermb

Als u de USB-functie wilt gebruiken, drukt u op **USB** op het scherm.



Als u deze functie wilt gebruiken, moet u een USB-geheugenapparaat aan te sluiten op de USB-geheugenpoort van uw apparaat.

- **USB-weergave:** Toont informatie over de map of het bestand.
- **Formatteren:** formateert het USB-geheugenapparaat.
- **Naam wijz.:** wijzigt de naam van de geselecteerde map of bestand.
- **Verwijd.:** verwijdert de geselecteerde map of het geselecteerde bestand.
- **Afdruk.:** U kunt bestanden die opgeslagen zijn op een USB-geheugenapparaat rechtstreeks afdrukken. U kunt TIFF-, JPEG- PDF- en PRN-bestanden afdrukken (zie "Afdrukken vanaf een USB-geheugenapparaat" op pagina 234).
- **Naar USB scannen: Naar USB scannen** wordt gebruikt (zie "Scannen en verzenden naar een USB/gedeelde map" op pagina 150).

Over een USB-geheugenapparaat

Er bestaan USB-geheugenapparaten met verschillende geheugencapaciteiten die meer ruimte bieden voor de opslag van documenten, presentaties, gedownloade muziek en video's, hoge-resolutieafbeeldingen en alle andere bestanden die u wilt opslaan of verplaatsen.

U kunt het volgende doen met uw apparaat en een USB-geheugenapparaat:

- documenten scannen en op een USB-geheugenapparaat opslaan,
- afdrukken vanaf een USB-geheugenapparaat,
- het USB-geheugenapparaat formatteren.

Uw apparaat ondersteunt USB-geheugenapparaten met FAT16/FAT32 en sectoren van 512 bytes.

Controleer het bestandssysteem van het USB-geheugenapparaat van uw leverancier.

Gebruik alleen USB-geheugenapparaten met een USB-connector van het type A.

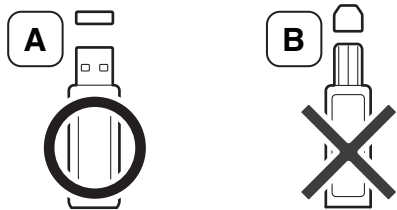

Gebruik alleen een USB-geheugenapparaat dat over een connector met een metalen afscherming beschikt.

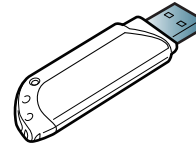

Gebruik alleen een USB-geheugenapparaat dat compatibel is, anders wordt het mogelijk niet herkend.

Sluit een USB-geheugenapparaat aan op de USB-geheugenpoort van uw apparaat.

Over een USB-geheugenapparaat



Het apparaat heeft twee USB-geheugenpoorten. Als er al een USB-geheugen op een van de poorten is aangesloten en u een USB-geheugenapparaat op een andere poort aansluit, zal het apparaat deze laatste niet detecteren. Verwijder het als eerste geplaatste USB-geheugenapparaat en sluit vervolgens het gewenste USB-geheugenapparaat aan op de USB-geheugenpoort van uw apparaat.



- Verwijder het USB-geheugenapparaat niet als het in gebruik is. Schade veroorzaakt door onjuist gebruik valt niet onder de garantie.
- Als uw USB-geheugenapparaat bepaalde functies heeft, zoals veiligheidsinstellingen en wachtwoordinstellingen, zal uw apparaat het mogelijk niet automatisch detecteren. Raadpleeg de gebruikershandleiding van het USB-geheugenapparaat voor meer informatie over deze functies.

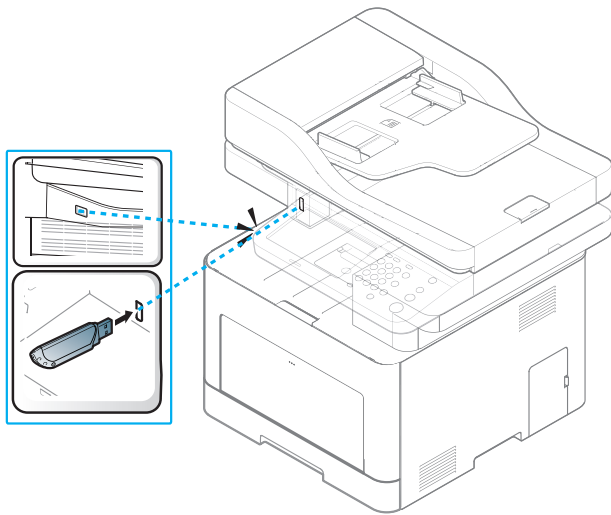

Afdrukken vanaf een USB-geheugenapparaat

U kunt bestanden die opgeslagen zijn op een USB-geheugenapparaat rechtstreeks afdrukken. U kunt TIFF-, JPEG- en PRN-bestanden afdrukken. U kunt 50 bestanden selecteren en alle geselecteerde bestanden in één keer afdrukken.

Bestandstypen die door de USB-afdrukoptie worden ondersteund:

- **PRN:** Alleen bestanden die zijn gemaakt met het bijgeleverde stuurprogramma zijn compatibel. PRN-bestanden kunnen worden gemaakt door het selectievakje **Afdrukken naar bestand** in te schakelen voor het afdrukken. Het document wordt dan niet afgedrukt, maar als een PRN-bestand opgeslagen. Alleen PRN-bestanden die op deze wijze zijn gemaakt kunnen rechtstreeks vanaf het USB-geheugenapparaat worden afgedrukt (zie "Afdrukken naar een bestand (PRN)" op pagina 119).
- **TIFF:** TIFF 6.0 Baseline
- **JPEG:** JPEG Baseline
- **PDF:** PDF 1.7 en ouder



In geval van 8-bits CMYK JPEG-bestanden moet de taak worden geannuleerd.

Om een document af te drukken vanaf een USB-geheugenapparaat:

1

Sluit een USB-geheugenapparaat aan op de USB-geheugenpoort van uw apparaat.

Uw apparaat detecteert automatisch het geheugenapparaat en leest de gegevens in die erop zijn opgeslagen (zie "Over een USB-geheugenapparaat" op pagina 232).



- Het apparaat kan een niet-geformatteerd USB-geheugenapparaat niet detecteren. Formateer en steek het USB-geheugenapparaat in de USB-geheugenpoort van uw apparaat.
- Het apparaat kan het USB-geheugenapparaat niet detecteren als het apparaat zich in de energiebesparende modus bevindt. Wacht tot het apparaat zich in stand-bymodus bevindt en sluit vervolgens het USB-geheugenapparaat opnieuw op de USB-geheugenpoort van uw apparaat aan.
- Het apparaat heeft twee USB-geheugenpoorten. Als er al een USB-geheugenapparaat op één van de poorten is aangesloten en u een USB-geheugenapparaat op een andere poort aansluit, zal het apparaat deze laatste niet detecteren. Verwijder het als eerste geplaatste USB-geheugenapparaat en sluit vervolgens het gewenste USB-geheugenapparaat aan op de USB-geheugenpoort van uw apparaat.

Afdrukken vanaf een USB-geheugenapparaat

2 Druk op **USB** op het scherm.



3 Het apparaat geeft alle bestanden op het USB-geheugenapparaat weer.

Selecteer het bestand dat u wilt afdrukken. U kunt ook meerdere bestanden selecteren als u een aantal bestanden wilt afdrukken.



- Of druk op de naam van de map waarin het bestand zich bevindt. Druk vervolgens op **Selecteren**.
- Als het pdf-bestand dat u hebt geselecteerd met een wachtwoord is beveiligd, moet u het wachtwoord kennen om het af te drukken. Voer het wachtwoord in wanneer het apparaat daarom vraagt. Als u het wachtwoord niet kent, wordt de afdruktaak geannuleerd.

4 Druk op **Afdruk..**

5 Druk op de juiste optie.

- **Exempl.:** hiermee kunt u het aantal kopieën selecteren.
- **Kleurmodus:** selecteert de kleurmodus van de kopieën.
- **Dubbelzijdig:** selecteert het apparaat voor dubbelzijdig kopiëren.
- **Auto aanpassen:** hiermee kunt u uw afdruktaak aanpassen aan elk geselecteerd papierformaat, ongeacht de grootte van het document. Selecteer een lade en druk op **Aan**.
- **Papierinvoer:** selecteert de papierlade met het af te drukken papier.
- **Uitvoer:** stelt de verschillende uitvoeropties van het apparaat in, zoals uitvoeropties voor kopiëren.

6 Druk op de knop  (**Start**) om het bestand af te drukken.

7 Druk op  om naar het vorige scherm terug te keren.

8 Na het afdrukken kunt u het USB-geheugenapparaat uit het apparaat verwijderen. Druk op **USB**.

Scannen naar een USB-geheugenapparaat



- Het apparaat kan het niet geformatteerd USB-geheugenapparaat niet detecteren. Formateer en steek het USB-geheugenapparaat in de USB-geheugenpoort van uw apparaat.
- Het apparaat kan het USB-geheugenapparaat niet detecteren als het apparaat in de energiebesparende modus staat. Wacht tot het apparaat zich in stand-bymodus bevindt en sluit vervolgens het USB-geheugenapparaat opnieuw op de USB-geheugenpoort van uw apparaat aan.
- Het apparaat heeft twee USB-geheugenpoorten. Als er al een USB-geheugen op een van de poorten is aangesloten en u een USB-geheugenapparaat op een andere poort aansluit, zal het apparaat deze laatste niet detecteren. Verwijder het als eerste geplaatste USB-geheugenapparaat en sluit vervolgens het gewenste USB-geheugenapparaat aan op de USB-geheugenpoort van uw apparaat.

- 1 Sluit een USB-geheugenapparaat aan op de USB-geheugenpoort van uw apparaat.
- 2 Plaats de originelen in de DSDF met de bedrukte zijde naar boven of plaats een enkel origineel met de bedrukte zijde naar onder op de glasplaat van de scanner en sluit de DSDF (zie "Originelen plaatsen" op pagina 77).

- 3 Druk in het scherm op **Naar USB scannen**.



- 4 Druk op het tabblad **Basis**.
- 5 Selecteer een map voor het opslaan van de gescande afbeelding. Als u geen map selecteert, wordt de gescande afbeelding in de hoofdmap opgeslagen.
- 6 Druk op het invoergebied van **Bestandsnaam**. Het pop-uptoetsenbord verschijnt.
- 7 Voer een bestandsnaam in om de gescande gegevens op te slaan. Druk op de optie die aangeeft dat u **Gereed** bent.
- 8 Stel de **Bestandsindeling**, de **Resolutie** en de **Tonersterkte** in.

Scannen naar een USB-geheugenapparaat

9 Stel de scanfuncties in op de tabbladen **Geavanceerd**, **Afbeelding** of **Uitvoer** (zie "De instellingen van de scanfunctie wijzigen" op pagina 152).

10 Druk op de knop  (**Start**) om het bestand te scannen en op te slaan.

Als u een origineel op de glasplaat van de scanner legt, toont het apparaat een venster waarin u wordt gevraagd of u nog een pagina wilt laden. Plaats een ander origineel en druk op **Ja**. Als u klaar bent, drukt u in dit venster op **Nee**.

11 Na het scannen kunt u het USB-geheugenapparaat uit het apparaat verwijderen.



12. Menuoverzicht en geavanceerde functies

In dit hoofdstuk vindt u een overzicht van de menu's van uw apparaat en wordt apparaatinstallatie gedetailleerd uitgelegd. Het menu Apparaatinst. biedt verschillende opties die beheerders kunnen instellen om de mogelijkheden van het apparaat ten volle te benutten. Lees dit hoofdstuk aandachtig door om de verschillende functies van uw apparaat te begrijpen.



- Deze beheerdershandleiding beschrijft voornamelijk functies die beheerders vaak gebruiken en instellingen die moeten worden ingesteld voordat u het apparaat gaat gebruiken.
- Voor bepaalde opties moet u contact opnemen met de plaatselijke serviceprovider om de instellingen in te stellen.
- Afhankelijk van de instellingen of het model kunnen sommige menu's niet op het weergavescherm verschijnen. Als dit het geval is, zijn deze opties niet van toepassing op uw apparaat.

- **Menuoverzicht** **239**
- **Apparaatinstellingen** **244**

Menuoverzicht

Uw apparaat is uitgerust met verschillende menu's die zowel voor gebruikers als beheerders nuttig zijn. Met de menu's kunnen beheerders de instellingen van het apparaat instellen of de verschillende functies gebruiken. U hebt toegang tot de menu's door op het weergavescherm van het bedieningspaneel te drukken.

De volgende tabel toont de menu's van uw apparaat. Gebruik de volgende tabel om de menustructuur te bekijken. De menukolom toont het hoofdmenu en de optiekolom toont de respectievelijke submenu's.



Afhankelijk van de instellingen of het model kunnen sommige menu's niet op het weergavescherm verschijnen. Als dit het geval is, zijn deze opties niet van toepassing op uw apparaat.

Menuoverzicht

USB^a (Zie "Informatie over het USB-scherm" op pagina 231.)	Kopie (Zie "Kopiëren" op pagina 126.)			Snel kopiëren (Zie "Snel kopiëren" op pagina 131.)	Fax (Zie "Faxen" op pagina 161.)
Formatteren Naam wijz. Verwijd. Afdrukk. Naar USB scannen	Basis Papierinvoer Verklein/Vergrot Dubbelzijdig Kleurmodus Uitvoer Tonersterkte Programma's	Geavanceerd Formaat van origineel Oorspronkelijke stand X-op-1 kopie ID Boekje kopiëren Boekje Watermerk Stempel Taak samenstellen Programma's	Afbeelding Type origineel Achtergrond aanpassen Afbeel. aan achterk. wissen Rand wissen Programma's	Exempl. Verklein/Vergrot Dubbelzijdig X-op-1 Uitvoer Oorspronkelijke stand Tonersterkte Kleurmodus Papierinvoer	Basis Voer faxnr. in. Totaal bestemming Resolutie Tonersterkte Adresboek Programma's Geavanceerd Formaat van origineel Dubbelzijdig Oorspronkelijke stand Uitgesteld verzenden Taak samenstellen Programma's Afbeelding Type origineel Programma's

a. Deze optie is beschikbaar als het USB-geheugen is geplaatst.

Menuoverzicht

Naar e-mail scannen (Zie "Scannen en per e-mail verzenden" op pagina 142.)		Scan nr pc(zie "Scannen en verzenden naar uw computer" op pagina 149)		Scannen naar server (zie "Scannen en verzenden via SMB/FTP" op pagina 145)	
Basis	Afbeelding	Computers	Afbeelding	Basis	Afbeelding
Totaal bestemming	Type origineel	Basis	Type origineel	Totaal bestemming	Type origineel
Naar mij verzenden	Kleurmodus	Bestemming	Kleurmodus	Bestandsnaam	Kleurmodus
Bestandsnaam	Achtergrond aanpassen	Tonersterkte	Achtergrond aanpassen	Bestandsindeling	Achtergrond aanpassen
Bestandsindeling	Afbeel. aan achterk. wissen	Resolutie	Afbeel. aan achterk. wissen	Resolutie	Afbeel. aan achterk. wissen
Resolutie	Programma's	Geavanceerd	Uitvoer	Tonersterkte	Programma's
Tonersterkte	Uitvoer	Dubbelzijdig	Kwalit.	Adresboek	Programma's
Adresboek	Kwalit.	Oorspronkelijke stand	Bestandsindeling	Programma's	Uitvoer
Programma's	Bestandsindeling	Formaat van origineel		Geavanceerd	Kwalit.
Geavanceerd	Programma's	Taak samenstellen		Dubbelzijdig	Bestandsindeling
Instellingen voor e-mail				Oorspronkelijke stand	Programma's
Dubbelzijdig				Formaat van origineel	
Oorspronkelijke stand				Taak samenstellen	
Formaat van origineel				Programma's	
Taak samenstellen					
Programma's					

Menuoverzicht

Naar USB scannen ^a (Zie "Scannen naar een USB-geheugenapparaat" op pagina 236.)		Scan n. gedeelde map (Zie "Scannen en verzenden naar een USB/ gedeelde map" op pagina 150.)		Opgeslagen doc. (Zie "Informatie over het scherm Opgeslagen documenten" op pagina 229.)	Gedeelde map (Zie "Informatie over het scherm Gedeelde map" op pagina 226.)
Basis	Afbeelding	Basis	Afbeelding	Openbaar	Naam wijz.
Bestemming	Type origineel	Bestemming	Type origineel	Privé	Verwijd.
Bestandsnaam	Kleurmodus	Bestandsnaam	Kleurmodus		Afdrukk.
Bestandsindeling	Achtergrond aanpassen	Bestandsindeling	Achtergrond aanpassen		
Resolutie	Afbeeld. aan achterk. wissen	Resolutie	Afbeeld. aan achterk. wissen		
Tonersterkte	Programma's	Tonersterkte			
Programma's		Geavanceerd	Uitvoer		
Geavanceerd	Uitvoer	Dubbelzijdig	Kwalit.		
Dubbelzijdig	Kwalit.	Formaat van origineel	Bestandsindeling		
Formaat van origineel	Bestandsindeling	Oorspronkelijke stand	Best.beleid		
Oorspronkelijke stand	Best.beleid	Taak samenstellen			
Taak samenstellen	Programma's				
Programma's					

a. Deze optie is beschikbaar als het USB-geheugen is geplaatst.

Menuoverzicht

Apparaatinst.

Als u Beveiliging > Verificatie hebt geselecteerd, moet u zich als beheerder aanmelden (zie "Beveiliging" op pagina 266).

Apparaatdetails	Initiële instellingen	Wi-Fi ^a	Algemene instellingen	Beeldmgr.
Opties	Afdrukinstellingen	Wi-Fi	Datum en tijd	Automatische kleurregistratie
Softwareversies	Algemeen	Wi-Fi-instellingen	Energiebesparing	Aangepaste kleur
Capaciteit	Emulatie	WPS	Timers	Tone Adjustment
Instellingen voor lade	Papierinvoer	TCP/IP(Wi-Fi)	Luchtdrukaanpassing	Apparaatstest
Naam	Lege pagina's overslaan	Wi-Fi Direct	Standaard papierformaat	Afdrukken aanpassen
Papierformaat	Lay-out	Wi-Fi-signaal	PDF	Startinstelling
Papiertype	Afdrukstand	WiFi-inst. wissen	PDF-formaat	Startvenster
Instellingen	Dubbelzijdig	NFC ^a	Compact	Prioriteit
Eco-instellingen	Aantal exemplaren	Beveiliging	Beheer van verbruiksartikelen	Achtergr. hoofdvenst.
Standaard eco-modus	Marge	Afbelding overschrijven	Melding voor bestel. nieuwe tonercassette	Stempel
Configuratie van eco-functies	Netwerkinstell.	Verificatie	Toner Op wissen	Voortgangsvenster taak
Toepassingsinstellingen	TCP/IP	HTTPS	Toner besparen	Taak opnieuw inplannen
Instellingen voor kopiëren	SNMPv1/v2	IPSec	Geluid	Vochtigheid
Faxinstellingen	SNTP	820.1x	Toetsgeluid	Vapor Mode
Scan naar e-mailinstellingen	UPnP(SSDP)	Accounting	Alarmsignaal	Stille modus
Scan naar serverinstellingen	mDNS	Andere	Faxgeluid	Stapelmodus
Scannen naar USB- instellingen	SetIP	Levensduur art.	Afmetingen	Andere
Instell. Scan. nr gedeelde map	Afdrukk.	Contactgegevens		Levensduur art.
Adresboek	SLP	Rapport		Contactgegevens
	Netwerkfilter	Toepassingsbeheer		Rapport
	HTTP	Taal		Toepassingsbeheer

a. Deze optie is alleen beschikbaar wanneer de optionele Wireless/NFC-kit is geïnstalleerd.

Apparaatinstellingen



- Sommige opties zijn afhankelijk van de geselecteerde verificatie-instellingen alleen beschikbaar voor de beheerder (zie "Beveiliging" op pagina 266).
- Druk op de knop  (**Terug**) als u wilt terugkeren naar het vorige scherm.

Aanmelden

Afhankelijk van de verificatie-instellingen die u hebt geselecteerd, moet u zich mogelijk aanmelden als beheerder om toegang te krijgen tot sommige opties in het menu **Apparaatinst.** (zie "Beveiliging" op pagina 266).

- 1 Druk in het scherm op **Apparaatinst.**
- 2 Selecteer de gewenste optie. Het volgende scherm verschijnt als de optie alleen beschikbaar is voor de beheerder.

Voer **ID**, **Wachtwoord** en **Domein** in met behulp van het pop-up-toetsenbord dat verschijnt wanneer u op een veld drukt.



- Voer het ID en wachtwoord in die u hebt ingesteld toen u het apparaat voor de eerste keer inschakelde: **Initiële instellingen** (zie "Initiële instellingen" op pagina 262).
- U kunt ook de knop **Recente gebruikers** gebruiken om een onlangs gebruikte ID te vinden, en de knop **Lijst met domeinen** gebruiken om het domein in de opgeslagen lijst van het apparaat te vinden.
- Als u zich aanmeldt, ziet u de ID van de aangemelde gebruiker op het scherm.

- 3 Druk op **OK**.

Apparaatdetails

U kunt de gedetailleerde apparaatinformatie controleren. Controleer de status van geïnstalleerde hardware- en softwareversies om u te helpen bij het onderhoud van het apparaat. U kunt de recentste software downloaden van de website van Samsung.

- 1 Druk op **Apparaatinst. > Apparaatdetails** op het scherm.
- 2 Druk op de gewenste optie.
 - **Opties** : toont de status van geïnstalleerde hardware, inclusief optionele onderdelen.
 - **Softwareversies**: toont de softwareversies van geïnstalleerde systemen.

Apparaatinstellingen

- **Capaciteit:** Toont de mogelijkheden van de hardware.

3 Druk op  (**Terug**) om terug te keren naar het vorige scherm.

Algemene instellingen



Sommige menu's kunnen afwijken ten opzichte van uw apparaat, afhankelijk van de opties en het model.

Voordat u het apparaat gebruikt, moet u de algemene instellingen als volgt instellen:

Druk op **Machine Setup > Algemene instellingen** op het scherm.

Functie	Beschrijving
Datum en tijd ^a	Hiermee kunt u de datum en de tijd instellen. De datum en de tijd die u in deze optie instelt, wordt gebruikt voor het verzenden/afdrukken van uitgestelde fax-/afdruktaken of wordt op rapporten afgedrukt.

Functie	Beschrijving
Energiebesparing	<p>Hiermee kunt u het energieverbruik verlagen. Als u deze optie instelt, schakelt het apparaat wanneer het niet in gebruik is in de energiebesparende modus.</p> <ul style="list-style-type: none">• Wanneer u het apparaat een tijdje niet gebruikt, kunt u door het gebruik deze optie energie besparen. Het apparaat bespaart meer energie met de optie Energiebesparing dan in de modus Laag energieverbruik.• Met de optie Laag energieverbruik kunt u energie besparen met uw apparaat. Wanneer u het apparaat gedurende een bepaalde tijd niet gebruikt, schakelen sommige delen van het apparaat automatisch over naar de modus Laag energieverbruik. Laag energieverbruik bespaart meer energie dan de optie Energiebesparing.
Timers	<p>Als er gedurende een bepaalde periode geen gegevens worden ontvangen, annuleert het apparaat de uitgestelde taak of wordt het actieve menu afgesloten en worden de standaardinstellingen hersteld. U kunt instellen hoe lang het apparaat op gegevens moet wachten voordat het apparaat de uitgestelde taak annuleert of het actieve menu afsluit.</p> <ul style="list-style-type: none">• Time-out van systeem: Als er gedurende een bepaalde tijd geen gegevens worden ontvangen, keert het apparaat terug naar het menu Kopie. De maximale wachttijd die u kunt instellen is 10 minuten.• Time-out wachtrij: Als er een fout optreedt tijdens het afdrukken en de computer geen signaal geeft, zal het apparaat de afdruktaak voor een bepaalde tijd bewaren alvorens deze te verwijderen.

Apparaatinstellingen

Functie	Beschrijving
Luchtdrukaanpassing	Hiermee kunt u de hoogte waarop het apparaat is geplaatst, invoeren. De atmosferische druk is van invloed op de afdrukkwaliteit. De atmosferische druk is afhankelijk van de hoogte boven het zeeniveau waarop het apparaat wordt geplaatst. <ul style="list-style-type: none">• Normaal: 0 - 1.000 m• Hoog 1: 1.000 - 2.000 m• Hoog 2: 2.000 - 3.000 m• Hoog 3: 3.000 - 4.000 m
Standaard papierformaat	Hiermee kunt u het standaard papierformaat kiezen.

Functie	Beschrijving
PDF	Hiermee kunt u het PDF-formaat selecteren. Als u PDF/A selecteert, kunt u een PDF-bestand maken dat ongeacht waar het bestand wordt geopend, op exact dezelfde wijze wordt weergegeven. U kunt bovendien de functie Compact gebruiken. <ul style="list-style-type: none">• PDF-formaat<ul style="list-style-type: none">- Standaard: Hiermee slaat u de gegevens als normaal PDF-bestand op.- PDF/A: Hiermee slaat u de gegevens op als PDF-bestand dat over de noodzakelijke informatie beschikt om in elke omgeving geopend te kunnen worden. <div data-bbox="1473 805 1541 869"></div> <p>Een PDF/A-bestand moet op zichzelf staan zijn en niet afhankelijk van andere toepassingen voor het weergeven van lettertypen, openen van hyperlinks of uitvoeren van scripts, geluidsbestanden of videobestanden.</p> <ul style="list-style-type: none">• Compact<ul style="list-style-type: none">- Aan: U kunt een PDF-bestand met een kleinere bestandsgrootte dan een standaard PDF-bestand verkrijgen.- Uit: U kunt deze functie uitschakelen.

Apparaatinstellingen

Functie	Beschrijving
Beheer van verbruiksartikelen	<p>Hiermee kunt u de opties instellen voor de melding van het bijbestellen van verbruiksartikelen. Als u deze optie instelt, zal het apparaat een bericht weergeven wanneer de verbruiksartikelen bijna aan vervanging toe zijn. Leg de verbruiksartikelen tijdig klaar.</p> <ul style="list-style-type: none">• Melding voor bestel. nieuwe tonercassette: Geeft een melding wanneer een tonercassette de opgegeven resterende levensduur heeft bereikt.• Toner Op wissen: Deze optie wordt weergegeven als de tonercassette leeg is. U kunt het bericht over de lege cassette wissen.• Toner besparen: Als u deze modus activeert, gaat uw tonercassette langer mee en zijn de kosten per pagina lager dan wanneer u in de normale modus afdrukt. Dit gaat echter wel ten koste van de afdrukkwaliteit.
Geluid	<p>Hiermee kunt u het volume instellen van de geluidsknop, waarschuwingsalarm en geluiden van faxtaken. U kunt het volume onmiddellijk na de instelling ervan testen.</p> <p>Met de knoppen stil/luid selecteert u het gewenste volume. Druk op de knop Test om het volume te testen.</p> <ul style="list-style-type: none">• Toetsgeluid: Hiermee kunt u het volume instellen voor het geluid dat wordt weergegeven wanneer u op de toets drukt• Faxgeluid: Hiermee kunt u het volume instellen voor het geluid dat wordt weergegeven tijdens een faxtaak. Deze optie heeft andere subopties.• Alarmsignaal: Hiermee kunt u het volume instellen voor het geluid dat wordt weergegeven bij waarschuwingen.

Functie	Beschrijving
Afmetingen	<p>Hiermee kunt u de meeteenheid (mm of inch) kiezen en het numerieke scheidingsteken (komma of punt) voor duizendtallen instellen.</p>
Apparaattest	<ul style="list-style-type: none">• Afdrukken aanpassen: Hiermee kunt u het afdrukgebied aanpassen. Pas het afdrukgebied aan wanneer afbeeldingen zijn verschoven of buiten de pagina worden afgedrukt.<ol style="list-style-type: none">1 Druk in het scherm op Afdrukken aanpassen.2 Druk op Papierinvoer en selecteer de lade van papierinvoer.3 Druk op Papierformaat en selecteer het te gebruiken papierformaat.4 Druk op Afdrukk.. Het aanpassingspatroon (grafiek) wordt afgedrukt.5 Druk op Volg. en volg de instructies op het scherm. <div data-bbox="1464 890 2190 1050" style="border: 1px solid gray; padding: 5px;"> De knop Volg. wordt ingeschakeld nadat u op Afdrukk. hebt gedrukt.</div>

Apparaatinstellingen

Functie	Beschrijving
Startinstelling	Hiermee kunt u de menuvolgorde van het beginvenster kiezen. <ul style="list-style-type: none">• Startvenster: U kunt de menu's selecteren die in het startvenster moeten worden weergegeven. Selecteer het gewenste menu en druk op Inschakelen en OK.• Prioriteit : u kunt de volgorde van de beginvenstermenu's selecteren. Selecteer de toepassing die u omhoog of omlaag wilt verplaatsen en druk op de toetsen Omhoog/Omlaag.• Achtergr. hoofdvenst. : u kunt de volgorde van de beginvensterachtergrond selecteren.
Stempel	Hiermee kunt u de stempelfunctie toepassen op kopieën en de tijd en datum, het IP-adres, het paginanummer of de gebruikers-ID afdrukken op de kopieën.
Voortgangsvenster taak	Hiermee kunt u de taakvoortgang op het display volgen.
Taak opnieuw inplannen	Wanneer een taak wordt gepauzeerd vanwege verkeerd papier of de fout Papier is op, schakelt de functie Taak opnieuw inplannen de gepauzeerde taak naar de volgende taak als de volgende taak kan worden afgedrukt zonder papierfouten.
Vochtigheid	Hiermee optimaliseert u de afdrukkwaliteit aan de hand van de relatieve luchtvochtigheid in de omgeving.
Beeldmgr.	Hiermee kunt u de kleurinstellingen beheren, waaronder automatische kleurenregistratie, tonersterkte en afdruidichtheid.
Stille modus	Met dit menu kan de hoeveelheid lawaai tijdens het afdrukken verminderd worden. Dit kan wel de afdruksnelheid en -kwaliteit verminderen.

Functie	Beschrijving
Stapelmodus	Als u het apparaat in een vochtige omgeving gebruikt of afdrukmaterialen gebruikt die vochtig zijn als gevolg van een hoge luchtvochtigheid, kunnen de afgedrukte vellen krullen vertonen en worden ze mogelijk niet goed gestapeld. In dit geval kunt u het apparaat instellen om de functie te gebruiken waarmee de afdrucken goed gestapeld worden. Deze functie zal de afdruksnelheid echter verlagen.

a. Is afhankelijk van de geselecteerde verificatie-instellingen mogelijk alleen beschikbaar voor de beheerder (zie "Beveiliging" op pagina 266).

Andere instellingen



Sommige menu's kunnen afwijken ten opzichte van uw apparaat, afhankelijk van de opties en het model.

Druk in het scherm op **Machine Setup**.

OF

Druk in het weergavescherm op **Apparaatinst. > Andere**.

Optie	Omschrijving
Toepassingsinstellingen	Hiermee kunt u de standaardinstellingen van sommige functies instellen (zie "Toepassingsinstellingen" op pagina 251).

Apparaatinstellingen

Optie	Omschrijving
Instellingen voor lade	Hiermee kunt u de huidige lade-instellingen controleren en indien nodig instellingen wijzigen (zie "Instellingen voor lade" op pagina 260).
Eco-instellingen^a	Hiermee kunt u de ecomodus instellen als een standaardinstelling en de instellingen naar ecomodus wijzigen. Het gebruik van de ecomodus kan zorgen voor een besparing op afdrukbronnen (zie "Eco-instellingen" op pagina 261).
Initiële instellingen^a	Hiermee kunt u de vereiste basisinstellingen instellen voordat u het apparaat in gebruik neemt (zie "Initiële instellingen" op pagina 262).
Afdrukinstellingen	Hiermee kunt u de standaard afdrukinstellingen instellen (zie "Afdrukinstellingen" op pagina 265).
Netwerkinstell.^a	Hiermee kunt u instellingen van het netwerk instellen (zie "Netwerkinstell." op pagina 265).
Taal	Hiermee kunt u de taal voor het weergavescherm selecteren.
Beveiliging^a	Hiermee kunt u beveiligingsinstellingen instellen (zie "Beveiliging" op pagina 266).

Optie	Omschrijving
Andere	Hiermee kunt u de levensduur van de artikelen instellen. <ul style="list-style-type: none">• Levensduur art.: Toont het resterende percentage van elk verbruiksartikel. Als u regelmatig geconfronteerd wordt met papierstoringen of afdrukproblemen, controleer dan het scherm Levensduur art.. Vervang indien nodig de desbetreffende verbruiksartikelen. Dit menu helpt u bij het plannen van de vervanging van tonercassettes of andere vervangbare verbruiksartikelen.• Contactgegevens: Geeft de contactgegevens weer.• Rapport: U kunt een rapport afdrukken dat betrekking heeft op het systeem, faxen, verzonden e-mailberichten en het lettertype.• Toepassingsbeheer: Hier kunt u de toepassingen inschakelen of uitschakelen.

Apparaatinstellingen

Optie	Omschrijving
Rapport	<p>Toont de lijst met rapporten die u kunt afdrukken.</p> <ul style="list-style-type: none">• Systeem<ul style="list-style-type: none">- Configuratie: U kunt dit afdrukken als u informatie over de machineconfiguratie wilt weergeven.- Informatie over verbruiksartikelen: U kunt dit afdrukken om het resterende percentage van elk verbruiksartikel te controleren.- Gebruikstellers: U kunt dit afdrukken om de telling van de uitgevoerde taken te controleren. Informatie over afdrukgebruik, scangebruik en faxgebruik worden eveneens afgedrukt.- Demopagina: Druk een testpagina af om te controleren of het apparaat goed werkt.- Foutgegevens: U kunt dit afdrukken om te controleren welke fouten er in het apparaat zijn opgetreden. Fouttypen en tellingen zijn inbegrepen.- Netwerkconfiguratie: U kunt dit afdrukken om de informatie van de netwerkconfiguratie weer te geven.• Fax<ul style="list-style-type: none">- Verzendbevestiging fax: U kunt het apparaat zo instellen dat er automatisch een rapport wordt afgedrukt waarin wordt aangegeven of de verzending of ontvangst van een faxbericht is gelukt of niet.- Fax ontvangen: U kunt dit afdrukken om de lijst van ontvangen faxberichten te controleren.- Geplande faxtaken: U kunt dit afdrukken om de lijst van geplande faxtaken te controleren.• Verzenden<ul style="list-style-type: none">- Email verz: U kunt dit afdrukken om de overdrachtsstatus van de taak Naar e-mail scannen te controleren.• Lettertype<ul style="list-style-type: none">- PCL-lettert.: U kunt dit afdrukken om de lijst met PCL-lettertypen weer te geven.- PS3-lettert.: U kunt dit afdrukken om de lijst van PS3-lettertypes weer te geven.

Optie	Omschrijving
Contactgegevens	<p>Hiermee kunt u de standaardinstellingen van sommige functies instellen.</p> <ul style="list-style-type: none">• SAMSUNG-ondersteuning: controleer de informatie van het servicecenter.• Systeembeheerder: controleer de contactinformatie van de beheerder.

Apparaatinstellingen

Optie	Omschrijving
Toepassingsbeheer ^a	<p>Hiermee kunt u toepassingen en licenties beheren.</p> <ul style="list-style-type: none">Een toepassing installeren<ol style="list-style-type: none">Druk in het weergavescherm op Apparaatinst. > Andere > Toepassingsbeheer.Selecteer het tabblad Toepassing.Sluit de USB-stick (met de gedownloadte toepassing) aan op het apparaat. Wanneer de USB-stick wordt gedetecteerd, wordt de Installeren knop actief.Klik op de knop Installeren.Er verschijnt een pop-upvenster met een lijst van toepassingen. Selecteer het bestand van de toepassing en druk op OK.Er verschijnt een verificatiebericht. Lees de overeenkomst, markeer Ik aanvaard de bepalingen van de gebruiksrechtovereenkomst en druk op OK.De installatie van de toepassing wordt gestart. <div style="border: 1px solid #ccc; padding: 5px; margin-top: 10px;"><ul style="list-style-type: none"> Selecteer in de lijst de toepassing die u in detail wilt bekijken en druk op Detail.Selecteer in de lijst de toepassing die u wilt verwijderen en druk op Verwijderen.</div>

a. Is afhankelijk van de geselecteerde verificatie-instellingen mogelijk alleen beschikbaar voor de beheerder (zie "Beveiliging" op pagina 266).

Toepassingsinstellingen

Instellingen voor kopiëren

U kunt de standaard kopieeropties instellen. Stel de veelgebruikte kopieerinstellingen in.



U hebt ook toegang tot deze functie via de SyncThru™ Web Service. Open de webbrowser vanaf uw netwerkcomputer en voer het IP-adres van uw apparaat in. Wanneer SyncThru™ Web Service wordt geopend, klikt u op **Settings > Machine Settings > Kopie.**

- 1 Druk in het weergavescherm op **Apparaatinst. > Toepassingsinstellingen > Instellingen voor kopiëren.**
- 2 Selecteer de geschikte optie.

Optie	Omschrijving
Papierinvoer	U kunt bij het kopiëren de standaardlade selecteren.

Apparaatinstellingen

Optie	Omschrijving
Verklein/Vergrot	U kunt het formaat van het te kopiëren origineel verkleinen of vergroten. Als het oorspronkelijke formaat A4 is en u bijvoorbeeld wilt kopiëren naar papierformaat B5, drukt u op (86%)A4 -> B5 of als het oorspronkelijke formaat Legal is en u wilt kopiëren naar het papierformaat Letter, drukt u op (76%)LGL -> LTR . Als u een aangepast formaat wilt instellen, selecteert u Aangepast en stelt u met + of - het vergrotings- of verkleiningspercentage voor het oorspronkelijke exemplaar in.
Dubbelzijdig	U kunt de dubbelzijdige en bindopties selecteren.
Kleurmodus	U kunt de standaardkleurinstelling voor kopieën selecteren. <ul style="list-style-type: none">• Auto: Selecteer deze instelling als u automatisch wilt detecteren of het te scannen document in kleur of zwart-wit is en selecteer vervolgens de gewenste kleurinstelling.• Vierkl.druk: Selecteer deze instelling om in dezelfde kleur als het origineel af te drukken.• Z/W: Selecteer deze instelling om in zwart-wit af te drukken, ongeacht of het te scannen document in kleur of zwart-wit is.

Optie	Omschrijving
Uitvoer	U kunt de opties selecteren om de indeling van de afdrukken te bepalen. <ul style="list-style-type: none">• Sorteren: selecteer hoe u de uitvoer wilt sorteren.<ul style="list-style-type: none">- Gesorteerd: de afdrukken worden in sets ingedeeld in overeenstemming met de volgorde van de originelen.- Niet-gesorteerd: de afdrukken worden in stapels van afzonderlijke pagina's gesorteerd.• Uitvoerlade: selecteer de lade die u als uitvoerlade wilt gebruiken.
Tonersterkte	U kunt de tonerdichtheid van de kopie selecteren.
Formaat van origineel	Hiermee kunt u het standaard papierformaat van het origineel selecteren.

Apparaatinstellingen

Optie	Omschrijving
Oorspronkelijke stand	Hier kunt u de richting van de originelen selecteren. <ul style="list-style-type: none">• Staande afbeeldingen: selecteer deze instelling voor een geladen origineel met de bovenkant naar de achterkant van het apparaat.• Liggende afbeeldingen: selecteer deze instelling voor een geladen origineel in de DSDF met de bovenkant van het originele document gericht naar de linkerzijde van het apparaat, of een origineel document op de glasplaat van de scanner met de bovenkant van het originele document gericht naar de rechterzijde van het apparaat.
Type origineel	U kunt het type van het origineel dat u kopieert selecteren. Hierdoor krijgt u een betere kopieerkwaliteit.
Bevestiging van andere pagina	Nadat het scannen voltooid is, verschijnt het scherm Meer scannen om te vragen of u nog een pagina wilt scannen.

3 Druk op  (Terug) om terug te keren naar het vorige scherm.

Faxinstellingen

U kunt de standaard faxopties instellen. Stel de meest gebruikte faxinstellingen in.



U hebt ook toegang tot deze functie via de SyncThru™ Web Service. Open de webbrowser vanaf uw netwerkcomputer en voer het IP-adres van uw apparaat in. Wanneer SyncThru™ Web Service wordt geopend, klikt u op het tabblad **Settings > Machine Settings > Fax**.

1 Druk in het weergavescherm op **Apparaatinst. > Toepassingsinstellingen > Faxinstellingen**.

2 Selecteer de geschikte optie.



De faxopties verschillen van land tot land, afhankelijk van de internationale voorschriften voor communicatieapparatuur. Als bepaalde faxopties die in de instructies werden toegelicht zijn uitgeschakeld wil dat zeggen dat de grijs weergegeven functie niet wordt ondersteund in uw communicatieomgeving.

Optie	Omschrijving
Resolutie	U kunt de waarde van de scanresolutie instellen.
Formaat van origineel	U kunt u het standaardformaat van het origineel selecteren dat u wilt gebruiken.

Apparaatinstellingen

Optie	Omschrijving
Dubbelzijdig	<p>Hier kunt u de opties voor dubbelzijdig afdrukken selecteren.</p> <ul style="list-style-type: none">• 1-zijdig: instelling voor enkelzijdig bedrukte originelen.• 2-zijdig, boek: instelling voor dubbelzijdige originelen.• 2-zijdig, kalender: voor dubbelzijdig bedrukte originelen waarvan de achterzijde 180 graden is gedraaid.
Oorspronkelijke stand	<p>Hier kunt u de richting van de originelen selecteren.</p> <ul style="list-style-type: none">• Staande afbeeldingen: selecteer deze instelling voor een geladen origineel met de bovenkant naar de achterkant van het apparaat.• Liggende afbeeldingen: selecteer deze instelling voor een geladen origineel in de DSDF met de bovenkant van het originele document gericht naar de linkerzijde van het apparaat, of een origineel document op de glasplaat van de scanner met de bovenkant van het originele document gericht naar de rechterzijde van het apparaat.
Type origineel	<p>U kunt het type van het origineel dat u kopieert selecteren. Hierdoor krijgt u een betere kopieerkwaliteit.</p>

Optie	Omschrijving
Tonersterkte	<p>U kunt de tonerdichtheid van de kopie selecteren.</p>
Apparaat-id & faxnummer	<p>U kunt de apparaat-id en faxnummer instellen dat bovenaan op elke pagina zal worden afgedrukt. Als u de multiline-kit voor faxen hebt geïnstalleerd, moet u eerst een lijn selecteren.</p>
Opnieuw kiezen	<p>U kunt het apparaat instellen om het faxnummer opnieuw te kiezen wanneer de fax van de ontvanger bezet is of niet antwoordt. U kunt het aantal kiespogingen en de tijd tussen de kiespogingen opgeven. Als u de multiline-kit voor faxen hebt geïnstalleerd, moet u eerst een lijn selecteren</p> <ul style="list-style-type: none">• Tijd tussen kiespogingen: selecteer met de +/-knop de tijd voor het opnieuw kiezen.• Aantal kiespogingen: selecteer met de +/-knop het aantal keer voor het opnieuw kiezen. Het selecteren van 0 voor Aantal kiespogingen betekent dat het apparaat niet opnieuw zal kiezen.

Apparaatinstellingen

Optie	Omschrijving
Kengetal kiezen	U kunt het nummer instellen dat nog voor het kiezen van het faxnummer moet worden gekozen. Gebruikers kunnen dit instellen voor het kiezen van een PABX-nummer (bijvoorbeeld 9) of een netnummer (bijvoorbeeld 02). Nadat u dit nummer hebt ingesteld, zal het automatisch op het scherm verschijnen wanneer u een telefoon-/faxnummer invoert.
Foutcorrectiemodus	U kunt het apparaat instellen om een fout te corrigeren. In deze modus wordt de slechte kwaliteit van een telefoonlijn gecompenseerd en kunnen uw faxberichten probleemloos worden verzonden naar andere ECM-faxapparaten. Een fax versturen in de foutcorrectiemodus kan langer duren. Als u de multiline-kit voor faxen hebt geïnstalleerd, moet u eerst een lijn selecteren.

Optie	Omschrijving
Ontvangstmodus	<p>U kunt de opties Ontvangstmodus en Kiesmethode instellen. Als u de multiline-kit voor faxen hebt geïnstalleerd, moet u eerst een lijn selecteren.</p> <ul style="list-style-type: none">• Ontvangstmodus: selecteer deze optie om de ontvangstmodus van de fax te wijzigen.<ul style="list-style-type: none">- Telefoon: Hiermee ontvangt u een fax door op On Hook Dial en vervolgens op  (Start) te drukken.- Fax: Hiermee wordt een inkomende faxoproep aangenomen en wordt onmiddellijk overgeschakeld naar de faxontvangstmodus.- Antwoordapparaat/Fax: wordt gebruikt als er een antwoordapparaat op uw apparaat is aangesloten. Inkomende oproepen worden beantwoord door het antwoordapparaat en de beller kan een boodschap op het antwoordapparaat achterlaten. Als het faxapparaat een faxtoon op de lijn opvangt, schakelt het automatisch over naar Faxmodus om de fax te ontvangen.

Apparaatinstellingen

Optie	Omschrijving
Aantal keer overgaan	U kunt opgeven hoe vaak het apparaat moet overgaan voordat een inkomende oproep wordt beantwoord. Als u de multiline-kit voor faxen hebt geïnstalleerd, moet u eerst een lijn selecteren.
Daluren	U kunt het apparaat instellen om faxen te verzenden tijdens daluren, zodat u bespaart op de telefoonkosten. Als u de multiline-kit voor faxen hebt geïnstalleerd, moet u eerst een lijn selecteren.

Optie	Omschrijving
Veilig ontvangen^a	<p>u kunt het apparaat instellen om ontvangen faxberichten in het geheugen te bewaren zodat bij uw afwezigheid niet-gemachtigde personen geen toegang hebben. Met deze optie kunt u voorkomen dat ontvangen faxberichten worden afgedrukt wanneer het apparaat onbeheerd is. Als u de multiline-kit voor faxen hebt geïnstalleerd, moet u eerst een lijn selecteren.</p> <ul style="list-style-type: none">• Uit: selecteer deze optie om veilig ontvangen niet te gebruiken.• Aan: selecteer deze optie om veilig ontvangen te gebruiken.• Afdrukk.: selecteer deze optie om faxberichten in het geheugen af te drukken. U moet u aanmelden als beheerder om de ontvangen faxberichten in het geheugen af te drukken.
Ontvangen fax afdrukken	U kunt de afdrukopties voor ontvangen faxberichten instellen.
Rapport	U kunt de opties selecteren voor de faxverzendingbevestiging.

Apparaatinstellingen

Optie	Omschrijving
Landinstelling fax	U kunt een land instellen als een standaardland. Voordat u de instelling kunt wijzigen, moet u een telefoonlijn op het apparaat aansluiten. Wanneer u het land wijzigt, wordt er een pingtest uitgevoerd.
Diagnose Smart Fax	Met de Smart Fax-functie kunt u de instellingen voor de faxlijn optimaliseren.

a. Is afhankelijk van de geselecteerde verificatie-instellingen mogelijk alleen beschikbaar voor de beheerder (zie "Beveiliging" op pagina 266).

3 Druk op  (**Terug**) om terug te keren naar het vorige scherm.

Scaninstellingen

U kunt de opties instellen om naar een e-mail te scannen. De opties die u hier instelt worden toegepast wanneer u gescande gegevens naar e-mail verzendt.



U hebt ook toegang tot deze functie via de SyncThru™ Web Service. Open de webbrowser vanaf uw netwerkcomputer en voer het IP-adres van uw apparaat in. Wanneer SyncThru™ Web Service wordt geopend, klikt u op het tabblad **Settings** > **Machine Settings** > **Scan**.

- 1** Druk op het weergavescherm op **Apparaatinst.** > **Toepassingsinstellingen** > **Scan naar e-mailinstellingen**.
OF
Druk op **Apparaatinst.** > **Toepassingsinstellingen** > **Scan naar serverinstellingen** op het scherm.
OF
Druk in het weergavescherm op **Apparaatinst.** > **Toepassingsinstellingen** > **Scannen naar USB-instellingen**.
OF
Druk in het weergavescherm op **Apparaatinst.** > **Toepassingsinstellingen** > **Instell. Scan. nr gedeelde map**.

2 Stel de juiste opties in.

Optie	Omschrijving
Resolutie	U kunt de waarde van de scanresolutie instellen.
Tonersterkte	U kunt de tonerdichtheid van de gescande afdrucken selecteren.
Dubbelzijdig	Hier kunt u de opties voor dubbelzijdig afdrucken selecteren. <ul style="list-style-type: none">• 1-zijdig: selecteer de binding van het origineel.• 2-zijdig, boek: selecteer de binding van het origineel.• 2-zijdig, kalender: selecteer de binding van het origineel.

Apparaatinstellingen

Optie	Omschrijving
Formaat van origineel	U kunt u het standaardformaat van het origineel selecteren dat u wilt gebruiken.
Oorspronkelijke stand	Hier kunt u de richting van de originelen selecteren. <ul style="list-style-type: none">• Staande afbeeldingen: selecteer deze instelling voor een geladen origineel met de bovenkant naar de achterkant van het apparaat.• Liggende afbeeldingen: selecteer deze instelling voor een geladen origineel in de DSDF met de bovenkant van het originele document gericht naar de linkerzijde van het apparaat, of een origineel document op de glasplaat van de scanner met de bovenkant van het originele document gericht naar de rechterzijde van het apparaat.
Type origineel	U kunt het type van het te scannen origineel selecteren. Hiermee verbetert u de scankwaliteit op basis van het type van het origineel document dat wordt gescand.
Kleurmodus	U kunt de kleuropties van gescande afdrukken selecteren.

Optie	Omschrijving
Kwalit.	U kunt de kwaliteit van de gescande afdrukken selecteren. <ul style="list-style-type: none">• Beste: genereert een afbeelding met een hoge kwaliteit; de bestandsgrootte zal groot zijn.• Normaal: zowel de afbeeldingskwaliteit als het bestandsformaat zal tussen Beste en Concept liggen.• Concept: genereert een afbeelding met een lage kwaliteit; de bestandsgrootte zal klein zijn.
Bestandsindeling	U kunt de bestandsindeling van de gescande afdrukken selecteren. <ul style="list-style-type: none">• JPEG: scant originelen in JPEG-indeling.• PDF: Scant originelen als PDF-bestand.• TIFF: Scant originelen als TIFF-bestand (Tagged Image File Format).• XPS: scant originelen in XPS-indeling. Scant originelen als TIFF-bestand (Tagged Image File Format). <div data-bbox="1503 1145 2197 1385"><p>Als u meerdere originelen als één bestand wilt scannen, drukt u op Aan in de optie Multi pag's. Dit is niet beschikbaar voor de JPEG-indeling.</p></div>

Apparaatinstellingen

Optie	Omschrijving
Bevestigingsrapport afdr. ^a	Hier kunt u een optie selecteren voor het afdrukken van een bevestigingsrapport <ul style="list-style-type: none">• Altijd: Het rapport altijd afdrukken.• Nooit: Het rapport niet afdrukken.• Alleen bij fouten: Het rapport alleen afdrukken bij fouten.
Best.beleid ^b	U kunt het beleid voor het genereren van bestandsnamen kiezen voordat u de scantaak uitvoert. <ul style="list-style-type: none">• Naam wijzigen: Het verzonden bestand wordt opgeslagen onder een andere bestandsnaam die automatisch wordt gegenereerd.• Annul.: slaat het verzonden bestand niet op.• Overschr.: het bestaande bestand wordt door het verzonden bestand overschreven.

a. Alleen **Scan naar e-mailinstellingen** en **Scan naar serverinstellingen**.

b. Alleen **Scannen naar USB-instellingen** en **Instell. Scan. nr gedeelde map**.

3 Druk op  (**Terug**) om terug te keren naar het vorige scherm.

Adresboek

Met deze functie kunt u regelmatig gebruikte telefoonnummers, faxnummers en e-mailadressen op de harde schijf van het apparaat opslaan. Wanneer u een faxbericht wilt versturen, kunt u het hier gemaakte adresboek gebruiken. Dit zal tijd besparen bij het invoeren van faxnummers en e-mailadressen.



U hebt ook toegang tot deze functie via de SyncThru™ Web Service. Open de webbrowser vanaf uw netwerkcomputer en voer het IP-adres van uw apparaat in. Wanneer SyncThru™ Web Service wordt geopend, klikt u op **Address Book**.

- 1** Druk op **Apparaatinst. > Toepassingsinstellingen > Adresboek** op het weergavescherm.
- 2** Selecteer de geschikte optie.

Optie	Omschrijving
All (0)	Druk op deze knop en selecteer uw zoekoptie. De categorieën zijn: Alle , Individueel , Groep , Favor. en E-mail .
	voer het trefwoord (bijv. de eerste letter van de naam die u wilt zoeken) in het lege veld en druk op deze knop. Het apparaat start de zoekopdracht naar het adres.

Apparaatinstellingen

Optie	Omschrijving
Alles selecteren	druk op deze knop om alle adressen in de lijst te selecteren.
Nieuw	druk op deze knop om een nieuw adres te maken.
Bewer.	selecteer het adres dat u wilt bewerken en druk daarna op deze knop.
Verwijd.	selecteer het adres dat u wilt verwijderen en druk daarna op deze knop.

3 Druk op  (**Terug**) om terug te keren naar het vorige scherm.

Instellingen voor lade

Met deze functie kunt u de huidige lade-instellingen controleren en indien nodig instellingen wijzigen. Er zijn veel opties beschikbaar voor het instellen van de lade en het papier. Gebruik deze opties op de wijze die het best bij uw lade- en papierbehoeften past.



U hebt ook toegang tot deze functie via de SyncThru™ Web Service. Open de webbrowser vanaf uw netwerkcomputer en voer het IP-adres van uw apparaat in. Klik, wanneer SyncThru™ Web Service wordt geopend, op het tabblad **Settings** > **Machine Settings** > **System** > **Input Trays**.

- 1 Druk op **Apparaatinst.** > **Instellingen voor lade** op het scherm.
- 2 Controleer de huidige lade-instellingen. Als u de instelling niet moet wijzigen, ga dan naar stap 5.
- 3 Druk op **Instellingen** om de huidige instellingen te wijzigen.
- 4 Druk op de optie die u wilt wijzigen.



Als bepaalde opties grijs worden weergegeven, betekent dit dat de grijs weergegeven opties niet door uw apparaat worden ondersteund of dat optionele delen bedoeld voor het gebruik van deze optie niet zijn geïnstalleerd.

Optie	Omschrijving
Lade 1/Multif. lade	u kunt het te gebruiken formaat en type van het papier voor elke lade instellen. U kunt ook het ladebevestigingsmelding activeren die u zal vragen of u wel of niet het formaat en type van het papier voor de zojuist geopende lade wilt instellen.
Automatische ladekeuze	u kunt het apparaat instellen om wanneer de gebruikte lade leeg is automatisch naar een lade over te schakelen met hetzelfde papierformaat.
Automatisch doorgaan	Bepaalt of de printer door moet gaan met afdrucken als waargenomen wordt dat het gebruikte papier niet overeenkomt met de instellingen.

Apparaatinstellingen

Optie	Omschrijving
Papiervervanging	Hiermee wordt het ingestelde papierformaat in het printerstuurprogramma automatisch vervangen om inconsistenties tussen A4- en Letter-papier te voorkomen. Als u bijvoorbeeld A4-papier in de lade hebt geplaatst, maar u het papierformaat in het printerstuurprogramma op Letter hebt ingesteld, zal het apparaat afdrukken op A4-papier en omgekeerd.
Ladebeveiliging	U kunt een lade instellen die u wilt uitsluiten met betrekking tot de ladeprioriteitsinstelling. Selecteer de lade en druk op het keuzerondje om deze optie te activeren.
Prioriteitinstelling lade	u kunt de gebruiksprioriteit over laden met hetzelfde papierformaat instellen. Het papier in de lade met de hoogste prioriteit wordt als eerste gebruikt. Selecteer de lade en gebruik de toetsen Omhoog/Omlaag om de prioriteit in te stellen.

5 Druk op  (Terug) om terug te keren naar het vorige scherm.

Eco-instellingen

Met deze functie kunt u de ecomodus als standaardmodus en desbetreffende opties instellen. Met ecomodus kunt u de opties instellen om toner- en papierverbruik te verminderen. Een van de opties van de ecomodus is bijvoorbeeld dubbelzijdig afdrukken. In plaats van op twee verschillende vellen papier af te drukken, is de ecomodus ontworpen om op beide zijden van één vel papier (dubbelzijdig) af te drukken. Als de ecomodus is ingeschakeld en u probeert om op twee verschillende vellen papier af te drukken, krijgt u een melding met de vraag of u ecomodus wilt uitschakelen. Volg de onderstaande instructies om de opties van ecomodus in te stellen.



U hebt ook toegang tot deze functie via de SyncThru™ Web Service. Open de webbrowser vanaf uw netwerkcomputer en voer het IP-adres van uw apparaat in. Wanneer SyncThru™ Web Service wordt geopend, klikt u op het tabblad **Settings > Machine Settings > System > Eco**.

Apparaatinstellingen

- 1 Druk op **Apparaatinst.** > **Eco-instellingen** op het scherm.
- 2 Selecteer de juiste optie.
 - **Standaard eco-modus:** U kunt de ecomodus als standaard instellen. Als u deze modus inschakelt, zullen gebruikers de knop Eco op het bedieningspaneel moeten indrukken om de modus uit te schakelen. Als u (beheerder) echter een wachtwoord instelt, moeten de gebruikers het wachtwoord invoeren om deze modus uit te schakelen. Zodra deze functie is ingeschakeld verschijnt het symbool  naast de opties die zijn ingesteld met ecomodus.
 - **Aan:** hiermee schakelt u de ecomodus in.
 - **Uit:** hiermee schakelt u de ecomodus uit.
 - **Geforceerd aan:** hiermee schakelt u de ecomodus in met een wachtwoord. Als een gebruiker de Eco-modus wil uitschakelen, moet deze het wachtwoord invoeren.



Als u deze modus uitschakelt, zal de afdruktaak in ecomodus van het stuurprogramma niet worden berekend in ecomodus en zal de ecomodus-LED op de bediening niet aan zijn.

- **Configuratie van eco-functies:** u kunt de standaardopties voor ecomodus instellen.
 - **STANDAARD FABRIEKSINST.:** U kunt de standaardinstellingen behouden.

- **Aangep. Instellingen:** U kunt afdrukken instellen op basis van instellingen die verband houden met kopiëren en afdrukinstellingen voor pc-stuurprogramma's. De instellingen die u hier instelt zullen van toepassing zijn op alle afdruktaken voor kopiëren en pc-stuurprogramma's die naar het apparaat worden verzonden, tenzij de gebruiker de ecomodus uitschakelt.

- 3 Druk op **OK** om de wijziging op te slaan of op  (**Terug**) om terug te keren naar het vorige scherm.

Initiële instellingen

U kunt de oorspronkelijke instellingen wijzigen wanneer u het apparaat voor het eerst inschakelt.



Als u het instellen van de oorspronkelijke instellingen wilt beëindigen, drukt u op **Afsluiten**. De tot nu toe ingestelde instellingen worden opgeslagen. Wanneer u deze optie echter voor het eerst gebruikt, is de knop **Afsluiten** niet ingeschakeld.

- 1 Druk op **Apparaatinst.** > **Initiële instellingen** op het scherm.
- 2 Druk op de taal die u voor het weergavescherm wilt gebruiken en druk vervolgens op **Volg.**
- 3 Lees de opmerking en druk vervolgens op **Volg.**

Apparaatinstellingen



Als u de taal opnieuw wilt instellen, drukt u op  (**Terug**) en selecteert u de gewenste taal.

4 Druk op het veld **Naam apparaat**.

Het pop-up-toetsenbord verschijnt.

Verwijder de bestaande apparaatnaam en voer de naam in die u voor het apparaat wilt gebruiken, druk vervolgens op **OK**. Druk vervolgens op **Volg..**

Denk daarbij dat de apparaatnaam op het netwerk zal worden gebruikt.



- Voer indien nodig de locatie van het apparaat in het veld **Locatie** in.
- Indien nodig voert u in het veld **Beheerder** de informatie in van de beheerder die bij problemen met het apparaat moet worden benaderd.

5 Druk op de knop **Test** om de LAN-verbinding te controleren. Als **Verbonden** na het indrukken van de knop **Test** verschijnt, drukt u op **Volg..**

Als **Niet verbonden** verschijnt, controleer dan of het apparaat op het netwerk is aangesloten en vervolgens opnieuw de LAN-verbinding.



Als er zich een verbindingsprobleem met het netwerk blijft voordoen, neem dan contact op met de netwerkbeheerder.

6 Voer in de velden het IP-adres, subnetmasker en gateway in. Druk vervolgens op **Volg..**



- Als er een nieuw IP-adres automatisch door de DHCP of BOOTP wordt toegewezen, druk dan op **DHCP** of **BOOTP**.
- Als u niet zeker weet welke uw netwerkomgeving is, neem dan contact op met uw netwerkbeheerder.

7 Voer de hostnaam, de domeinnaam, de primaire DNS-server en de secundaire DNS-server in in de afzonderlijke velden. Druk vervolgens op **Volg..**

8 Druk op het veld naam.

- a De **Beheer** is standaard ingesteld. Wilt u de naam wijzigen, verwijder dan de naam **Beheer**, voer een nieuwe beheerdersnaam in en druk op **OK**.
- b Druk op het veld **Nieuw wachtw..**
- c Voer het te gebruiken wachtwoord in en druk vervolgens op **OK**. Dit wachtwoord wordt gebruikt voor toegang tot het beheerdersaccount.

Apparaatinstellingen



Het wachtwoord moet minstens 8 tekens bevatten en een combinatie zijn van letters, cijfers en speciale tekens (behalve <, >, ", \).

- d Druk op het veld **Wachtw. bevestigen**.
- e Voer het wachtwoord opnieuw in om dit te bevestigen en druk vervolgens op **Volg..**

9 Stel de tijd in op het apparaat. U kunt de tijd handmatig instellen of gebruikmaken van **SNTP (Simple Network Time Protocol)** om de tijd automatisch met de tijdserver in te stellen.

Als u op **Handmatig** drukt:

- a Stel de datum, tijd en starttijd in.



Voorbeeld van het selecteren van de starttijd: als uw plaatselijke tijd 4 uur voorloopt op **UTC**, drukt u op pijl-rechts tot **+4** wordt weergegeven.

- b Druk op **Volg..**

Als u op **SNTP (Simple Network Time Protocol)** drukt:

- a Stel datum, tijd en time-offset in met behulp van pijl-links/rechts en pijl-omhoog/omlaag.



Voorbeeld van het selecteren van de starttijd: als uw plaatselijke tijd 4 uur voorloopt op **UTC**, drukt u op pijl-rechts tot **+4** wordt weergegeven.

- b Als u op **IP** drukt, ga dan verder met stap **c**. Als u op **Host** drukt, ga dan verder met stap **e**.
- c Druk op het veld **IP**. Het pop-up-toetsenbord verschijnt. Voer een IP-adres in dat de tijdinformatie verstrekt en druk vervolgens op **OK**.
- d Druk op het veld **Poortnr..** Het pop-up-toetsenbord verschijnt. Voer een poortnummer in en druk vervolgens op **OK**.
- e Druk op het veld **Host**. Het pop-up-toetsenbord verschijnt. Voer de hostnaam handmatig in. U kunt ook op de hostlijst drukken, een hostnaam selecteren in de **Lijst met tijdserver** en vervolgens op **Sluiten** drukken.
- f Druk op het veld **Poortnr..** Het pop-up-toetsenbord verschijnt. Voer een poortnummer in en druk vervolgens op **OK**.
- g Druk op **Resultaat** om de **SNTP** instelling te controleren en vervolgens op **Sluiten**. Voer indien nodig de instelling opnieuw uit.
- h Druk op **Volg..**

10 Het venster **Voltooid** wordt geopend. Druk op de toets **Sluiten**. Het apparaat wordt opnieuw opgestart.



Als de motor actief is, zal het apparaat mogelijk langzamer opnieuw opstarten.

Apparaatinstellingen

Afdrukinstellingen

U kunt de afdrukinstellingen instellen. Wanneer er geen specifieke invoer voor afdrukopties wordt uitgevoerd, drukt het apparaat af met de instellingen die u hier instelt. Stel de veelgebruikte afdrukinstellingen in. Deze functie is nuttig wanneer uw bedrijf een specifieke afdrukform heeft.



U hebt ook toegang tot deze functie via de SyncThru™ Web Service. Open de webbrowser vanaf uw netwerkcomputer en voer het IP-adres van uw apparaat in. Wanneer SyncThru™ Web Service wordt geopend, klikt u op het tabblad **Settings > Machine Settings > Printer**.

- 1 Druk op **Apparaatinst. > Afdrukinstellingen** op het scherm.
- 2 Selecteer de geschikte optie.

Optie	Omschrijving
Lay-out	biedt opties voor de papierlay-out. <ul style="list-style-type: none">• Afdrukstand: selecteer de papieroriëntatie.• Dubbelzijdig: selecteer de papieroriëntatie voor de dubbelzijdige modus.• Aantal exemplaren: selecteer het aantal kopieën dat u wilt afdrukken.• Marge: U kunt de marge aanpassen voor gemeenschappelijk dubbelzijdig, algemeen enkelzijdig, emulatie.

Optie	Omschrijving
Algemeen	U kunt Lege pagina's overslaan , Papierinvoer en Emulatie instellen. <ul style="list-style-type: none">• Emulatie: U kunt het emulatieformaat kiezen.• Papierinvoer: U kunt de invoerlade selecteren voor de papierinvoer.• Lege pagina's overslaan: U kunt de lege pagina's tijdens het afdrukken overslaan.

- 3 Druk op  (**Terug**) om terug te keren naar het vorige scherm.

Netwerkinstell.

Met deze functie kunt u het netwerk instellen. Voordat u de informatie instelt, moet u relevante informatie hebben over de netwerkprotocollen en het computersysteem dat u gebruikt. Als u niet weet welke instellingen u moet gebruiken, neemt u contact op met uw netwerkbeheerder.

- 1 Druk op **Apparaatinst. > Netwerkinstell.** op het scherm.
- 2 Stel de juiste opties in.

Optie	Omschrijving
TCP/IP	Hiermee kunt u de netwerkinstellingen instellen (zie "Netwerkinstellingen (TCP/IP)" op pagina 44).

Apparaatinstellingen

Optie	Omschrijving
UPnP(SSDP)	U kunt de UPnP-instellingen instellen.
Afdrukk.	Hiermee kunt u de poorten instellen die u voor het afdrukken via het netwerk nodig hebt.
SNMP	U kunt de SNMP-instellingen instellen.
SNMPv1/v2	U kunt het SNMP (Simple Network Management Protocol) instellen. Systeembeheerders kunnen gebruikmaken van SNMP om apparaten in het netwerk te monitoren en beheren.
mDNS	U kunt de mDNS-instellingen instellen.
SNTP	U kunt de SNTP-instellingen instellen.
SetIP	U kunt SetIP-instellingen instellen.
SLP	U kunt de SLP-instellingen instellen.
Netwerkfilter	Hiermee kunt u de netwerkfilterinstellingen instellen.
HTTP	U kunt de HTTP-instellingen instellen.
Afdrukken Raw TCP/IP	Hiermee kunt u de Raw TCP/IP-printerinstellingen instellen.
LPR/LPD	U kunt de LPR/LPD-instellingen instellen.
IPP	U kunt de IPP-instellingen instellen.

3 Druk op  (Terug) om terug te keren naar het vorige scherm.

Beveiliging

Met deze functie kunt u de beveiligingsinstellingen instellen.



U hebt ook toegang tot deze functie via de SyncThru™ Web Service. Open de webbrowser vanaf uw netwerkcomputer en voer het IP-adres van uw apparaat in. Als SyncThru™ Web Service wordt geopend, klikt u op het tabblad **Beveiliging > Network Security**.

- 1 Druk op **Apparaatinst. > Beveiliging** op het scherm.
- 2 Selecteer de juiste optie.

Apparaatinstellingen

Optie	Omschrijving
Afbeelding overschrijven^a	<p>U kunt het apparaat instellen om de opgeslagen gegevens in het geheugen te overschrijven. Het apparaat overschrijft de gegevens met andere patronen waardoor de oorspronkelijke gegevens niet meer kunnen worden teruggehaald.</p> <ul style="list-style-type: none">• Automatisch Afbeelding overschrijven: Als een taak is voltooid, bevat het geheugen nog tijdelijke afbeeldingen. Om veiligheidsredenen kunt u het apparaat instellen om vertrouwelijke niet-vluchtige geheugeninformatie handmatig te overschrijven. Als u geheugenruimte wilt vrijmaken, kunt u het apparaat instellen om het beveiligde niet-vluchtige geheugen te overschrijven.• Handmatig Afbeelding overschrijven: Als u afdrukt, kopieert, scant of faxt, gebruikt het apparaat tijdelijk geheugenruimte. Om veiligheidsredenen kunt u het apparaat instellen om vertrouwelijke niet-vluchtige geheugeninformatie handmatig te overschrijven. Als u het geheugen wilt beveiligen, kunt u vertrouwelijke niet-vluchtige informatie handmatig overschrijven. U kunt het apparaat zo instellen dat het handmatig overschrijven van afbeeldingen wordt herhaald nadat het systeem opnieuw is opgestart

Optie	Omschrijving
Afbeelding overschrijven^a	<ul style="list-style-type: none">• Overschrijfmethode: U kunt de methode voor het overschrijven van het veilige niet-vluchtige geheugen (harde schijf) selecteren.<ul style="list-style-type: none">- Duitsland VSITR: selecteer deze optie om het geheugen 7 keer te overschrijven. Gedurende de eerste 6 keer dat het geheugen wordt overschreven, wordt afwisselend 0x00 en 0xff gebruikt om de schijf te overschrijven. Bij de 7e keer wordt 0xAA gebruikt.- DoD 5220.28-M: selecteer deze optie om het geheugen 3 keer te overschrijven. Wanneer het geheugen 3 keer wordt overschreven, worden de patronen 0x35, 0xCA en 0x97 gebruikt om de inhoud van de schijf te overschrijven. Deze methode van het overschrijven van de schijf is vastgelegd door US DoD.- Australië: ACSI 33: selecteer deze optie om het geheugen 5 keer te overschrijven. Wanneer het geheugen 5 keer wordt overschreven, wordt het teken "C" en respectievelijke aanvulling alternatief gebruikt om de schijf te overschrijven. Na de 2e keer is er een verplichte validatie. Voor de 5e keer worden willekeurige gegevens gebruikt.- Aangepast: selecteer deze optie om het aantal keren in te voeren dat het geheugen zal worden overschreven. De harde schijf wordt net zo vaak overschreven als het aantal keren dat u selecteert.

Apparaatinstellingen

Optie	Omschrijving
Verificatie	<ul style="list-style-type: none">• Modus<ul style="list-style-type: none">- Apparaatmodus: verificatie van apparaten activeren. De verificatie van het apparaat verzoekt een gebruiker om zich aan te melden voor hij het apparaat kan gebruiken. Gebruikers kunnen zonder zich aan te melden geen toepassingen gebruiken.- Programmamodus: hiermee kunt u verificatie van toepassingen activeren. Een beheerder kan bepalen welke toepassing(en) de aanmelding van de gebruiker vereisen. Gebruikers kunnen de geselecteerde toepassing(en) niet gebruiken wanneer ze niet zijn aangemeld. Druk op Programmamodus om verificatie in te schakelen.- Basismodus: basisverificatie activeren. Wanneer gebruikers opties selecteren die alleen voor beheerders bedoeld zijn, worden zij verzocht om zich aan te melden.

Optie	Omschrijving
Verificatie	<ul style="list-style-type: none">• Methode<ul style="list-style-type: none">- Lokale verificatie: Het verificatieproces wordt uitgevoerd op basis van de gebruikersgegevens die op het apparaat zijn opgeslagen (HDD).- Alleen standaardaccount.: Gebruikers kunnen zich aanmelden door een ID en wachtwoord in te voeren.- Provider: het verificatieproces wordt uitgevoerd op basis van de gebruikersgegevens die zijn toegewezen via SyncThru™ Web Service.- Kerberos en lokale verificatie: het verificatieproces wordt uitgevoerd op basis van de gebruikersgegevens die op de Kerberos-server zijn opgeslagen.- LDAP en lokale verificatie: het verificatieproces wordt uitgevoerd op basis van de gebruikersgegevens die op de LDAP-server zijn opgeslagen.- SMB en lokale verificatie: het verificatieproces wordt uitgevoerd op basis van de gebruikersgegevens die op de SMB-server zijn opgeslagen.  <ul style="list-style-type: none">• Aanmeldingsscherm LUI: Biedt standaard Pre-Installed-For-LUI.• Aanmeldingsscherm SWS: Biedt standaard Pre-Installed-For-SyncThru™ Web Service.• Opties : Selecteer wat van de gebruiker wordt vereist om zich aan te melden.<ul style="list-style-type: none">- Auto afmld.: U kunt zich automatisch afmelden.- Seconden: U kunt een duur voor automatische afmelden instellen.- Identificatie met aanmelden: U kunt het identificatietype voor aanmelden selecteren.- Beperkt aanmelden: U kunt een duur, aantal pogingen of vergrendelingsduur instellen als u de aanmeldingsbeperking wilt instellen.- Afmeldbeleid: U kunt het beleid voor afmelden instellen.

Apparaatinstellingen

Optie	Omschrijving
HTTPS-instellingen	Selecteer Uit om HTTPS uit te schakelen.
IPSec	Selecteer Uit om IPSec uit te schakelen.
802.1x	<p>U kunt de poortgebaseerde 802.1x-verificatie inschakelen. Als deze verificatie is ingeschakeld, heeft het apparaat geen toegang tot het beschermde gedeelte van het netwerk tot het apparaat daartoe gemachtigd wordt. Gebruik deze functie om uw netwerk te beveiligen.</p> <ul style="list-style-type: none">• EAP-MD5: biedt minimale veiligheid. De MD5 hash-functie is kwetsbaar voor dictionary-aanvallen en ondersteunt geen key generation.• PEAP: aanbevolen voor gebruikers die gebruikmaken van Microsoft desktop clients en servers. Voor andere gebruikers is dit niet aangeraden.• EAP-MSCHAPv2: EAP-MSCHAPv2 biedt verificatie in twee richtingen tussen peers door de combinatie van een peer Challenge-bericht met het Response-pakket en een authenticator Response-bericht op het Success-pakket.• TLS: Dit wordt gebruikt voor veilige communicatie over het internet tussen een client en een server.
Accounting	<ul style="list-style-type: none">• Geen accounting: selecteer deze optie om deze functie niet te gebruiken.• Stand acc: selecteer deze optie om de geïnstalleerde accountbeheermethode van taken te gebruiken.• Provider: Selecteer deze optie om de taakaccountbeheermethode van SyncThru™ Web Admin Service te gebruiken (raadpleeg de SyncThru™ Web Admin Service-handleiding voor gedetailleerde informatie).

a. Afhankelijk van het model of de geïnstalleerde optionele kits kan deze functie niet beschikbaar zijn.



13. Nuttige hulpmiddelen

Dit hoofdstuk introduceert beheerprogramma's waarmee u de mogelijkheden van uw apparaat maximaal kunt benutten.

- **Managementhulpmiddelen gebruiken** 271
- **SyncThru™ Web Service** 272
- **Easy Capture Manager** 278
- **Samsung AnyWeb Print** 279
- **Easy Eco Driver** 280
- **Werken met Samsung Easy Document Creator** 281
- **Het Samsung Printer Center gebruiken** 282
- **Samsung Easy Printer Manager gebruiken** 285
- **Samsung-printerstatus gebruiken** 288
- **Samsung Printer Experience gebruiken** 291



Managementhulpmiddelen gebruiken

Samsung biedt verschillende managementhulpmiddelen voor Samsung-printers.

- 1 Controleer of de printer op uw computer is aangesloten en ingeschakeld is.
- 2 Selecteer in het menu **StartProgramma's** of **Alle programma's**.
 - Als u Windows 8 gebruikt, gaat u naar **Charms(charms)** en selecteert u **Zoeken > Apps(App)**.
- 3 Zoek naar **Samsung-printer**.
- 4 Onder **Samsung-printer** ziet u geïnstalleerde managementhulpmiddelen.
- 5 Klik op de managementhulpmiddelen die u wilt gebruiken.



- Nadat het stuurprogramma is geïnstalleerd, kunt u bepaalde managementhulpmiddelen rechtstreeks openen vanuit het **Startmenu > Programma's** of **Alle programma's**.
- Als u Windows 8 gebruikt, kunt u nadat het stuurprogramma is geïnstalleerd, bepaalde managementhulpmiddelen rechtstreeks openen vanuit het **Startscherm** door op de bijbehorende tegel te klikken.

SyncThru™ Web Service

Dit hoofdstuk geeft u stap voor stap instructies voor het instellen van de netwerkomgeving via SyncThru™ Web Service.



- Voor SyncThru™ Web Service is minimaal Internet® Explorer 6.0 of hoger vereist.
- Afhankelijk van de instellingen of het model kunnen sommige menu's niet op het weergavescherm verschijnen. Als dit het geval is, zijn deze opties niet van toepassing op uw apparaat.

Wat is SyncThru™ Web Service?

Als u uw apparaat hebt aangesloten op een netwerk en de TCP/IP-parameters correct hebt ingesteld, kunt u uw apparaat beheren via SyncThru™ Web Service. Gebruik SyncThru™ Web Service om:

- de eigenschappen van het apparaat weer te geven en de huidige status te controleren,
- de TCP/IP-parameters te wijzigen en andere netwerkparameters in te stellen.
- de voorkeurstellingen van uw printer te wijzigen,
- e-mailberichten te verzenden die u op de hoogte houden van de status van het apparaat,
- ondersteuning op te vragen bij het gebruik van het apparaat.
- de software van het apparaat bij te werken.

Vereiste webbrowser

Om SyncThru™ Web Service te gebruiken, hebt u één van de volgende webbrowsers nodig.

- Internet Explorer® 6.0 of hoger
- Chrome 4.0 of hoger
- FireFox 3.0 of hoger
- Safari 3.0 of hoger

Verbinden met SyncThru™ Web Service

Webbrowser met IPv4-ondersteuning

- 1 Start een webbrowser zoals Internet Explorer® die IPv4-adressering als een URL ondersteunt.

Typ het IP-adres van het apparaat (`http://xxx.xxx.xxx.xxx`) in het adresveld en druk op de Enter-toets of klik op **Ga naar**.



U vindt het IP-adres van het apparaat in het apparaatrapport (zie "Andere instellingen" op pagina 248).

SyncThru™ Web Service

- 2 De website SyncThru™ Web Service van uw apparaat wordt geopend.

Webbrowser met IPv6-ondersteuning

- 1 Start een webbrowser (bijv. Internet Explorer®) die IPv6-adressering als URL ondersteunt.
- 2 Selecteer een van de IPv6-adressen (**Stateless Address**, **Stateful Address**, **Manual Address**) uit het **netwerkconfiguratie**rapport.

 U vindt het IPv6-adres van het apparaat in het apparaatrapport (zie "Andere instellingen" op pagina 248).

- 3 Voer de IPv6-adressen in (bijv., `http://[3ffe:10:88:194:213:77ff:fe82:75b]`).

 Het adres moet tussen "[]" haakjes worden geplaatst.

- 4 De website SyncThru™ Web Service van uw apparaat wordt geopend.

Aanmelden bij SyncThru™ Web Service

Voor u de opties in SyncThru™ Web Service kunt instellen, moet u zich aanmelden als beheerder. U kunt SyncThru™ Web Service ook zonder aanmelding gebruiken, maar dan hebt u geen toegang tot de tabbladen **Settings** en **Security** en de tabbladen worden niet weergegeven.

- 1 Klik op **Login** in de rechterbovenhoek van de SyncThru™ Web Service-website.

Er verschijnt een aanmeldingspagina.

- 2 Voer de **id** en het **Password** in.

Gebruik dezelfde aanmeldings-id, hetzelfde wachtwoord en dezelfde domein als bij de aanmelding op het apparaat (zie "Aanmelden" op pagina 244).

 Zie "Tabblad Beveiliging" op pagina 275 als u een nieuwe gebruiker wilt maken of als u het wachtwoord wilt wijzigen.

SyncThru™ Web Service

Het tabblad Information

Op dit tabblad wordt algemene informatie over het apparaat weergegeven. U kunt bijvoorbeeld de status van het apparaat en van de verbruiksartikelen, tellergegevens, netwerkinformatie enzovoort controleren. U kunt ook rapporten afdrukken, zoals een configuratiepagina.

- **Active Alerts:** U kunt de huidige waarschuwingen van het apparaat controleren. Gebruik deze informatie om apparaatfouten op te lossen.
- **Supplies:** U kunt de informatie van verbruiksartikelen controleren. Voor tonercassettes en beeldeenheden wordt de status weergegeven met een visuele grafiek waarin u voor elk verbruiksartikel de resterende hoeveelheid ziet. Paginatellingen zijn ook beschikbaar en helpen u bij het voorspellen van vervangingen van verbruiksartikelen. Deze functie is ook beschikbaar vanaf het apparaat.
- **Usage Counters:** U kunt de kosteninformatie en de gebruiksteller van het apparaat controleren. Deze functie is ook beschikbaar vanaf het apparaat.
- **Current Settings:** Toont de huidige instellingen van het apparaat en het netwerk.
- **Machine Information:** Toont de huidige apparaatinstellingen.
- **Network Information:** Toont de huidige netwerkinstellingen. Gebruik deze pagina als referentie en wijzig de vereiste instellingen om het netwerk te gebruiken.
- **Security Information:** De huidige beveiligingsinstellingen van de machine en het netwerk.

- **Print Information:** U kunt alle rapporten van uw apparaat afdrukken. U kunt deze rapporten gebruiken om u te helpen bij het onderhoud van uw apparaat. Deze functie is ook beschikbaar op het apparaat (zie "Andere instellingen" op pagina 248).

Tabblad Address Book

U kunt het adresboek beheren. Deze functie is ook beschikbaar vanaf het apparaat (zie "Een adresboek maken via het bedieningspaneel" op pagina 183).

- **Individual:** U kunt individuele items in het adresboek beheren.
- **Group:** U kunt groepsadresboeken beheren.

Tabblad Instellingen

Het tabblad heeft twee submenu's: **Machine Settings** en **Network Settings**. Als u niet als beheerder bent aangemeld kunt u dit tabblad niet zien of hebt u geen toegang tot het tabblad (zie "Aanmelden bij SyncThru™ Web Service" op pagina 273).

- **Machine Settings:** U kunt apparaatinstellingen instellen.
 - **System:** U kunt de apparaatinstellingen instellen.

SyncThru™ Web Service

- **Printer:** U kunt printopties instellen, zoals de tonerdichtheid of het aanpassen van de achtergrond. Deze functie is ook beschikbaar vanaf het apparaat.
- **Copy:** U kunt kopieeropties instellen, zoals de tonerdichtheid of het aanpassen van de achtergrond.
- **Fax:** U kunt faxinstellingen instellen, zoals het faxnummer of het aantal kiespogingen. Deze functie is ook beschikbaar vanaf het apparaat (zie "Uitleg over het faxscherm" op pagina 165).
- **Scan:** U kunt scaninstellingen instellen. Deze functie is ook beschikbaar vanaf het apparaat (zie "Informatie over het scherm Naar e-mail scannen" op pagina 142).
- **Email Notification:** Wanneer er een fout optreedt of verbruiksartikelen bijna leeg zijn, verstuurt het apparaat een melding via e-mail naar de beheerder. U kunt selecteren of u deze functie wilt gebruiken of niet. U kunt ook selecteren welke waarschuwingen u wilt ontvangen en wanneer.
- **Network Settings:** U kunt een netwerkgeving instellen om uw apparaat als netwerkapparaat te gebruiken. U kunt de instellingen ook vanaf het apparaat uitvoeren. Raadpleeg het hoofdstuk Netwerk instellen (zie "Netwerkinstell." op pagina 265).
 - **General:** U kunt de algemene apparaatinformatie instellen die u gebruikt voor het netwerk en het instellen van Ethernet-instellingen. Deze functie is ook beschikbaar vanaf het apparaat.
 - TCP/IPv4, TCP/IPv6, Raw TCP/IP, LPR/LPD, IPP, Telnet, WSD, SLP, UPNP, mDNS, CIFS, SNMPv1/v2, SNMPv3: u kunt protocolinstellingen instellen.
 - **Outgoing Mail Server (SMTP):** U kunt de serverinstellingen voor uitgaande e-mailberichten instellen. Als deze instelling niet is geconfigureerd, kunt u de functie scannen naar e-mail niet gebruiken. Uitgaande e-mailberichten worden verzonden via de SMTP-server die u hier instelt.
 - **HTTP:** U kunt de toegang van gebruikers tot SyncThru™ Web Service toestaan of blokkeren.
 - **Proxy:** u kunt proxy-instellingen instellen en verificatie inschakelen.

Tabblad Beveiliging

Het tabblad Beveiliging omvat de secties **System Security**, **Network Security**, **User Access Control** en **System Log**. Als u niet als beheerder bent aangemeld, hebt u geen toegang tot dit tabblad (zie "Aanmelden bij SyncThru™ Web Service" op pagina 273).

- **System Security:** Selecteer in SyncThru™ Web Service het tabblad **Security > System Security**.
 - **System Administrator:** Voer de gegevens van de systeembeheerder in. Het apparaat verzendt een e-mailmelding naar het hier ingestelde e-mailadres. Deze functie is ook beschikbaar vanaf het apparaat.
 - **Feature Management:** U kunt netwerkfuncties inschakelen/uitschakelen. Markeer de functies die u wilt inschakelen en klik op **Apply**.

SyncThru™ Web Service

- **Information Hiding:** U kunt netwerkfuncties inschakelen/uitschakelen. Markeer de functies die u wilt inschakelen en klik op **Apply**.
- **Restart Device:** U kunt uw apparaat opnieuw opstarten. Klik op de knop **Restart Now** om opnieuw op te starten.
- **Network Security:** Selecteer in SyncThru™ Web Service het tabblad **Security > Network Security**.
 - Digital Certificate: U kunt digitale certificaten beheren. Een digitaal certificaat is een elektronisch certificaat dat de veilige verbinding tussen communicatieknooppunten controleert. U moet voor SSL-communicatie een certificaat toevoegen.
 - **Beveiligde verbinding:** U kunt de beveiligde verbinding in- of uitschakelen om een meer geavanceerd beveiligd netwerkkanal te gebruiken. Voor een beveiligde communicatie wordt het gebruik van de functie **Secure Connection** aangeraden.
 - **SNMPv3:** U kunt SNMPv3 instellen.
 - **IP Security:** U kunt de IP-beveiligingsinstellingen instellen.
 - **IP/MAC Filtering:** U kunt de filteropties voor IP- en MAC-adressen instellen. Als de beheerder geen filterregel voor IPv4-, IPv6- en MAC-adressen toevoegt, wordt er niets gefilterd. Als de beheerder een filterregel heeft toegevoegd, zal de filtering op de ingevoerde IPv4-, IPv6- en MAC-adressen worden toegepast.
 - **IPv4 Filtering:** U kunt de IPv4-filtering in-/uitschakelen en ook de filterregels beheren.
 - **IPv6 Filtering:** U kunt de IPv6-filtering in-/uitschakelen en ook de filterregels beheren.
 - **MAC Filtering:** U kunt MAC-filtering in-/uitschakelen en filterregels beheren.
 - **802.1x:** U kunt de 802.1x beveiliging in-/uitschakelen en ook de filterregels beheren.
 - **External Authentication Server:** Stelt verificatie in voor de servers.
- **User Access Control:** U kunt gebruikers de toegang tot het apparaat of toepassingen beperken. U kunt gebruikers ook specifieke machtigingen geven voor toegang tot bepaalde functies van het apparaat. U kunt bijvoorbeeld gebruiker A een machtiging geven om alleen de afdrufunctie te gebruiken. In dat geval kan gebruiker A niet scannen, kopiëren of faxen met het apparaat.
 - **Verificatie (toegangsbeheer activeren):** U kunt de verificatiemethode voor gebruikersverificatie kiezen. Selecteer een modus en klik op de knop **Options**.
 - **Authorization** (machtigingen verlenen): U kunt machtigingen aan gebruikers verlenen om uitsluitend bepaalde functies van het apparaat te gebruiken.
 - **Bevoegdheidsbeheer:** U kunt verschillende rechten aan verschillende gebruikers verlenen. U kunt bijvoorbeeld gebruiker A machtigen om alle apparaatfuncties te gebruiken terwijl u aan gebruiker B uitsluitend machtiging verleent om af te drukken.
 - **Accounting:** U kunt accounts beheren.

- **User profile:** U kunt gebruikersgegevens op de harde schijf van het apparaat opslaan. U kunt deze functie gebruiken om de gebruikers te beheren die dit apparaat gebruiken. U kunt gebruikers ook in groepen onder brengen en ze als groep beheren. U kunt maximaal 1.000 items toevoegen. Gebruikers aangemeld met gebruikers-id en wachtwoord wordt toegestaan om hun wachtwoord te wijzigen. Hen wordt toegestaan om hun eigen profielinformatie te bekijken. Met betrekking tot de rol staat men de gebruikers toe om hun rol maar niet hun machtigingen te zien.
- **System Log:** U kunt logboeken van gebeurtenissen die in het apparaat zij gebeurd bijhouden. De beheerder kan de gebruiksinformatie van het apparaat met behulp van systeemlogbestanden registreren en beheren. De systeemlogbestanden worden op de harde schijf (HDD) van het apparaat opgeslagen. Wanneer de harde schijf vol is, worden de oude gegevens gewist. Gebruik de exportfunctie om belangrijke auditgegevens te exporteren en op te slaan.
- **Configuratie van logboek:** U kunt het bijhouden van logbestanden in- of uitschakelen. U kunt ook een back-up maken van logboekbestanden per periode en ze naar een opslagserver verzenden.
- **Logboekviewer:** U kunt logbestanden bekijken, verwijderen en zoeken.

Tabblad Onderhoud

Op dit tabblad kunt u uw apparaat onderhouden door de firmware te upgraden, toepassingen te beheren en contactgegevens voor het versturen van e-mails in te stellen. U kunt ook een verbinding maken met de website van Samsung of handleidingen en stuurprogramma's downloaden door het menu **Link** te selecteren.

- **Firmware Version:** U kunt de huidige firmwareversie van het apparaat controleren. Controleer de versie en voer indien nodig een update uit.
- **Application Management:** U kunt toepassingen/licenties toevoegen of verwijderen. Als u een toepassing toevoegt, moet u de licentie activeren van de geïnstalleerde toepassing. Sommige toepassingen hebben mogelijk geen licentie.
- **Back-up/terugzetten:** U kunt een back-up maken van de configuraties van het apparaat en de configuratie terugzetten wanneer er een probleem is met het apparaat. De opgeslagen (back-up) bestanden kunnen ook gebruikt worden voor de configuratie van andere apparaten.
- **Contact Information:** U kunt de contactinformatie bekijken.
- **Link :** U kunt koppelingen weergeven van handige websites waar u:
 - productinformatie en ondersteuning kunt krijgen (Samsung-website),
 - handleidingen en stuurprogramma's kunt downloaden,
 - verbruiksartikelen kunt bestellen,
 - uw apparaat online kunt registreren.

Easy Capture Manager



- Alleen beschikbaar voor gebruikers met Windows-besturingssystemen.
- Deze functie is mogelijk niet beschikbaar, afhankelijk van het model of de optionele onderdelen (zie "Software" op pagina 10).

Maak een schermafbeelding en start Easy Capture Manager door op de toets Print Screen op het toetsenbord te drukken. U kunt nu gemakkelijk uw schermafbeelding onbewerkt of bewerkt afdrukken.

Samsung AnyWeb Print

 • Alleen beschikbaar voor gebruikers met Windows-besturingssystemen.

• Deze functie is mogelijk niet beschikbaar, afhankelijk van het model of de optionele onderdelen (zie "Software" op pagina 10).

Met dit hulpprogramma kunt u van schermen in Windows Internet Explorer een schermopname of afdrukvoorbeeld maken en afdrukken, op een veel eenvoudigere manier dan in het gebruikelijke programma.

Download de software van de website van Samsung. Pak de software vervolgens uit en installeer deze op uw computer: (<http://www.samsung.com> > zoek uw product > Ondersteuning of Downloads).

Easy Eco Driver



- Alleen beschikbaar voor gebruikers met Windows-besturingssystemen (zie "Software" op pagina 10).
- Om de Easy Eco Driver-functies te kunnen gebruiken, moet het Eco Driver Pack geïnstalleerd zijn.

Met Easy Eco Driver kunt u eco-functies toepassen om papier en toner te besparen voordat u afdrukt.

De functie Easy Eco Driver biedt u ook de mogelijkheid tot simpele bewerkingen zoals het verwijderen van afbeeldingen en tekst, en nog meer. U kunt instellingen die u vaak gebruikt, opslaan als voorinstelling.

Gebruiken:

- 1 Open een document dat u wilt afdrukken.
- 2 Open het venster Voorkeursinstellingen voor afdrukken (zie "Voorkeursinstellingen openen" op pagina 97).
- 3 Selecteer op het tabblad **Favorieten** de optie **Eco Printing Preview**.
- 4 Klik op **OK > Afdrukken** in het venster. Er verschijnt een voorbeeldvenster.
- 5 Selecteer de opties die u wilt toepassen op het document.
U kunt een voorbeeld van de toegepaste functies bekijken.
- 6 Klik op **Afdrukken**.



Als u Easy Eco Driver bij iedere afdruktaak wilt gebruiken, selecteert u het selectievakje **Easy Eco Driver starten voor afdrukken van taak** op het tabblad **Basis** van het venster met afdrukvoorkeuren.

Werken met Samsung Easy Document Creator



- Alleen beschikbaar voor gebruikers met Windows- en Mac-besturingssystemen.
- U hebt minimaal Windows® XP Service Pack 3 of recenter en Internet Explorer 6.0 of hoger nodig om met Samsung Easy Document Creator te kunnen werken.

Samsung Easy Document Creator is een programma dat u helpt bij het scannen, verzamelen en bewaren van documenten in verschillende formaten, inclusief het .epub formaat. Deze documenten kunnen vervolgens via sociale netwerken of fax worden gedeeld. Of u nu als student onderzoeksgegevens uit de bibliotheek moet ordenen of als moeder foto's van het verjaardagsfeestje van vorig jaar wilt delen, met Samsung Easy Document Creator beschikt u over alle benodigde hulpmiddelen.

De Samsung Easy Document Creator biedt de volgende functies:

- **Scan:** te gebruiken voor het scannen van afbeeldingen of documenten.
- **Tekst converteren-scan** (alleen Windows): Te gebruiken voor documenten die in een bewerkbare tekstopmaak moeten worden opgeslagen.
- **Document converteren:** biedt de mogelijkheid om bestaande bestanden om te zetten in meerdere bestandsindelingen.
- **Fax:** Biedt de mogelijkheid om direct vanuit Easy Document Creator een fax te verzenden als het Samsung Network PC Fax-stuurprogramma is geïnstalleerd.

Het Samsung Printer Center gebruiken



- Alleen beschikbaar voor Windows-gebruikers.

Het **Samsung Printer Center** stelt u in staat om vanuit een enkele geïntegreerde toepassing alle op uw computer geïnstalleerde printerstuurprogramma's te beheren. U kunt het **Samsung Printer Center** gebruiken om printerstuurprogramma's toe te voegen of te verwijderen, de status van printers te bekijken, printersoftware bij te werken en instellingen van printerstuurprogramma's te configureren.

Het Samsung Printer Center begrijpen

Openen van het programma:

Voor Windows:

Kies **Start > Programma's of Alle programma's > Samsung Printers > Samsung Printer Center**.

Het tabblad Printers



De schermafbeelding kan verschillen, afhankelijk van het besturingssysteem dat u gebruikt.

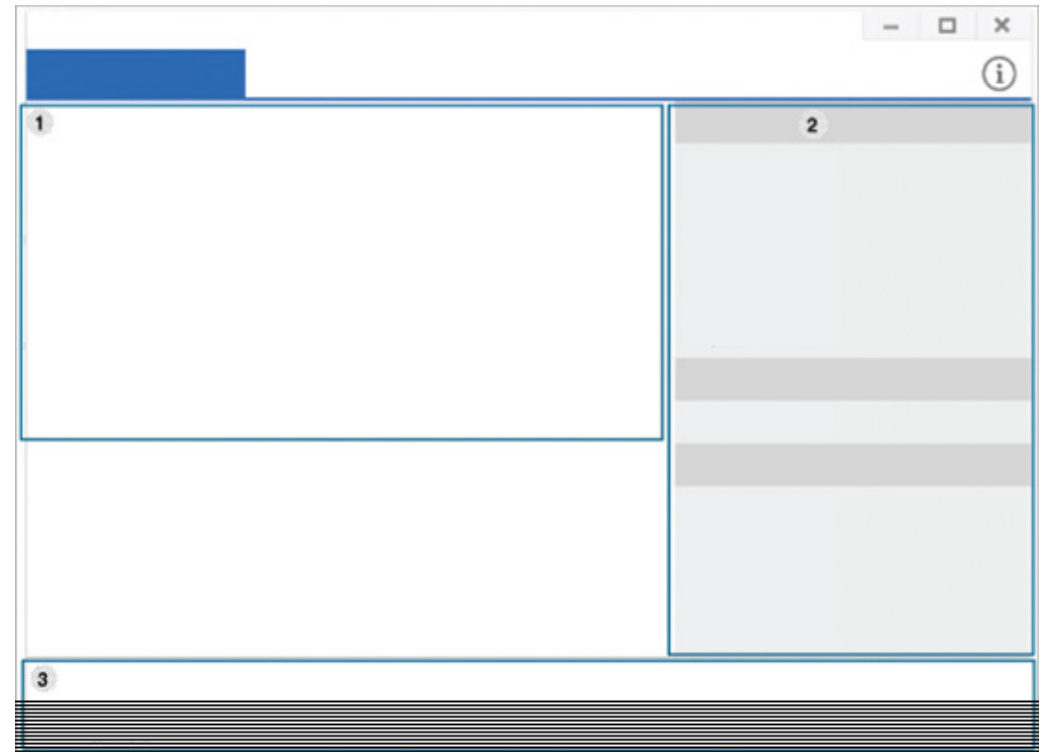

Printerlijst

1

Geeft de printerstuurprogramma's weer die op uw computer zijn geïnstalleerd. Klik op de knop  om een printerstuurprogramma aan de lijst toe te voegen.

Het Samsung Printer Center gebruiken

Snelkoppelingen

Geeft koppelingen weer naar verschillende beheerfuncties voor printerstuurprogramma's. De snelkoppelingen in het tabblad **Printers** maken een koppeling naar de volgende functies:

- **Instellingen:** stelt u in staat de instellingen voor een individueel printerstuurprogramma te configureren.
 - **Instellen als standaard printer:** Stelt het geselecteerde printerstuurprogramma in als standaard printer. Indien het geselecteerde printerstuurprogramma reeds als standaard printer is ingesteld, is deze optie niet actief.
 - **Printervoorkeuren:** stelt u in staat de standaard afdrukinstellingen te configureren.
 - **Apparaatopties:** stelt u in staat om geavanceerde opties te configureren, zoals de instellingen voor optionele apparaten en extra functies.



De optie stelt u in staat om de instellingen voor **Printerstatus** en **Stijlvolle gebruikersinterface** te wijzigen.

- **Apparaat wijzigen:** stelt u in staat het apparaat te wijzigen in een ander apparaat.
- **Propertes:** stelt u in staat om de eigenschappen van het printerstuurprogramma te configureren, zoals de naam van het printerstuurprogramma en de locatie ervan, of om commentaar over het printerstuurprogramma toe te voegen.
- **Acties:** stelt u in staat om de scanfunctie te gebruiken (deze optie is alleen ingeschakeld wanneer het geselecteerde apparaat de scanfunctie ondersteunt).
- **Beheer:** stelt u in staat om de in het programma geregistreerde apparaten te beheren.
 - **Een nieuwe printer toevoegen / Printer verwijderen:** voegt een nieuw apparaat toe of verwijdert een bestaand apparaat.
 - **Printer diagnosticeren:** diagnosticeert problemen in het geselecteerde apparaat en stelt oplossingen voor.
 - **Software bijwerken:** downloadt de toepasselijke software-updates en voert deze uit.

3

Printerinformatie

Geeft algemene informatie over het geselecteerde apparaat, zoals het model, het IP-adres, het poortnummer en de status.

Het tabblad Scanner & Fax



- De schermafbeelding kan verschillen, afhankelijk van het besturingssysteem dat u gebruikt.
- Alleen beschikbaar voor multifunctionele producten.

1

Printerlijst

Geeft de fax- en scannerstuurprogramma's weer die op uw computer zijn geïnstalleerd. Klik op de knop



(Fax toevoegen)



(Scanner toevoegen)

om een fax- of een scannerstuurprogramma aan de lijst toe te voegen.

Het Samsung Printer Center gebruiken

Snelkoppelingen

geeft koppelingen weer naar de beschikbare functies voor het beheren van fax- of scannerstuurprogramma's. De snelkoppelingen in het tabblad **Scanner & Fax** bieden de volgende functies:



Om deze functie te gebruiken moet het fax- en scannerstuurprogramma op de computer geïnstalleerd zijn.

- **Instellingen:** stelt u in staat de instellingen voor fax- of scannerstuurprogramma's te configureren.
 - **Adresboek** (alleen fax): opent het adresboek.
 - **Geschiedenis faxoverdracht** (alleen fax): opent de faxoverdrachtgeschiedenis.
 - **Faxvoorkeuren** (alleen fax): stelt u in staat de standaard faxinstellingen te configureren.
 - **Apparaat wijzigen:** stelt u in staat de apparaten te wijzigen in een ander apparaat.
 - **Properties:** stelt u in staat om de eigenschappen van een apparaat te configureren, zoals de locatie, en om commentaren over het apparaat toe te voegen.
- **Acties:** hiermee kunt u de scanfunctie gebruiken.
- **Beheer:** stelt u in staat om de in het programma geregistreerde apparaten te beheren.
 - **Fax verwijderen** of **Scanner verwijderen:** verwijdert het geselecteerde fax- of scannerstuurprogramma.
 - **Software bijwerken:** downloadt de toepasselijke software-updates en voert deze uit.

3

Printerinformatie

Geeft algemene informatie over het geselecteerde apparaat, zoals het model, het IP-adres, het poortnummer en de apparaatstatus.

Samsung Easy Printer Manager gebruiken



- Alleen beschikbaar voor gebruikers met Windows- en Mac-besturingssystemen.
- Voor Samsung Easy Printer Manager met Windows is minimaal Internet Explorer 6.0 of hoger vereist.

Samsung Easy Printer Manager is een programma waarbinnen alle printerinstellingen van Samsung op een enkele plaats samengebracht zijn. Samsung Easy Printer Manager combineert printerinstellingen met omgevingsfactoren, instellingen/taakopties en startopties. Met al deze functies heeft overzichtelijk toegang tot alle functies van uw Samsung-printer. Samsung Easy Printer Manager biedt twee verschillende interfaces waaruit de gebruiker kan kiezen: een basisinterface en een interface voor gevorderde gebruikers. Overschakelen tussen de twee interfaces is eenvoudig: klik gewoon op een knop.

Informatie over Samsung Easy Printer Manager

Openen van het programma:

Voor Windows:

Kies **Start > Programma's of Alle programma's > Samsung Printers > Samsung Easy Printer Manager**.

Mac-gebruikers,

Open de map **Toepassingen's > de map Samsung > Samsung Easy Printer Manager**.



De Samsung Easy Printer Manager-interface bestaat uit verschillende kaders die in de onderstaande tabel worden beschreven:



De schermafbeelding kan verschillen, afhankelijk van het besturingssysteem dat u gebruikt.

1	Printerlijst	De printerlijst geeft printers weer die geïnstalleerd zijn op uw computer en netwerkprinters die zijn toegevoegd met netwerkverkenning (alleen in Windows).
---	---------------------	---

Samsung Easy Printer Manager gebruiken

<p>2 Geavanceerde instelling</p>	<p>De interface voor gevorderde gebruikers is bedoeld voor de beheerder van het netwerk en de printers.</p> <p> Afhankelijk van de opties of het model zullen sommige menu's mogelijk niet op het display verschijnen. Als dit het geval is, zijn deze opties niet van toepassing op uw apparaat.</p> <ul style="list-style-type: none">• Apparaatinstellingen: U kunt verschillende apparaatinstellingen zoals papier, indeling, emulatie, netwerk en afdrukinformatie instellen. <p> Als u op uw apparaat verbinding maakt met een netwerk, wordt het pictogram SyncThru™ Web Service ingeschakeld.</p> <ul style="list-style-type: none">• Instellingen voor scannen naar pc: Dit menu bevat instellingen waarmee u profielen voor scannen naar pc kunt maken of verwijderen.<ul style="list-style-type: none">- Scannen activeren: Hiermee bepaalt u of de scanfunctie is ingeschakeld op het apparaat.- Het tabblad Standaard: Dit tabblad bevat algemene scan- en apparaatinstellingen.• Waarschuwingsinstellingen (alleen voor Windows): Dit menu bevat instellingen gerelateerd aan de waarschuwingen over fouten en storingsen.<ul style="list-style-type: none">- Printerwaarschuwing: Levert instellingen met betrekking tot wanneer waarschuwingen ontvangen worden.- E-mailwaarschuwing: Levert opties met betrekking tot het ontvangen van waarschuwingen via e-mail.- Overzicht van waarschuwingen: Levert een geschiedenis met betrekking tot waarschuwingen gerelateerd aan het apparaat en de toner.
<p>3 Programma-informatie</p>	<p>Bevat koppelingen voor overschakelen naar vernieuwen, voorkeursinstelling, hulp en informatie over het programma.</p>
<p>4 Printerinformatie</p>	<p>In dit kader staat algemene informatie over uw apparaat. U kunt deze informatie controleren, zoals de naam van het printermodel, het IP-adres (of poortnummer) en de printerstatus.</p> <p> Deze knop verandert in Probleemoplossingsgids als er een fout optreedt. U kunt direct naar het deel met de probleemoplossing gaan in de gebruikershandleiding.</p>
<p>5 Snelkoppelingen</p>	<p>Toont Snelkoppelingen naar printerspecifieke functies. Dit gedeelte bevat ook koppelingen naar toepassingen in de geavanceerde instellingen.</p> <p> Als u op uw apparaat verbinding maakt met een netwerk, wordt het pictogram SyncThru™ Web Service ingeschakeld.</p>
<p>6 Inhoud</p>	<p>Toont informatie over de geselecteerde printer, het niveau van de toner en het papier. De informatie wijzigt naargelang de gekozen printer. Niet alle apparaten beschikken over deze functie.</p>
<p>7 Benodigdheden bestellen</p>	<p>Klik op de knop Bestellen in het deelvenster om verbruiksartikelen te bestellen. U kunt online reservetoner-cassette(s) bestellen.</p>

Samsung Easy Printer Manager gebruiken



Selecteer het menu **Help** of klik op de knop  in het venster, en klik op de optie waar u meer over wilt weten.

Samsung-printerstatus gebruiken

Samsung-printerstatus is een programma dat de status van de printer controleert en u daarvan op de hoogte houdt.



- Het venster Samsung-printerstatus en de inhoud die in deze gebruikershandleiding worden getoond, kunnen verschillen afhankelijk van de gebruikte printer of het gebruikte besturingssysteem.
- Controleer welke besturingssystemen compatibel zijn met uw apparaat (zie "Systeemvereisten" op pagina 381).
- Alleen beschikbaar voor gebruikers met Windows-besturingssystemen.



Overzicht Samsung-printerstatus

Als er een fout optreedt tijdens het gebruik van het apparaat, kunt u de fout controleren in Samsung-printerstatus. Samsung-printerstatus wordt automatisch geïnstalleerd wanneer u de apparaatsoftware installeert.

U kunt Samsung-printerstatus ook handmatig opstarten. Ga naar **Voorkeursinstellingen voor afdrukken**, klik op het tabblad **Basis** > de knop **Printerstatus**.

Deze pictogrammen verschijnen op de Windows-taakbalk:

Samsung-printerstatus gebruiken

Pictogram	Betekent	Omschrijving
	Normaal	Het apparaat staat klaar voor gebruik en er zijn geen fouten of waarschuwingen.
	Waarschuwing	Het apparaat is in een toestand waarin er in de toekomst een fout kan optreden. Dit is bijvoorbeeld als het niveau van de toner laag is, wat kan leiden tot de toner-leegstatus.
	Fout	Er is minstens één fout in het apparaat.

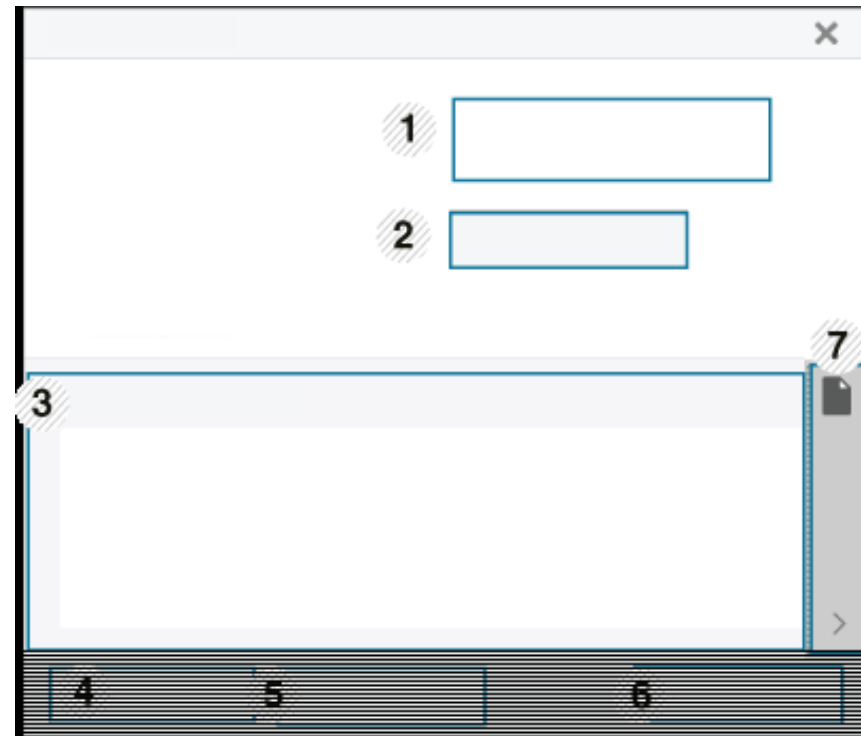

1	Apparaat informatie	U kunt de apparaat informatie bekijken.
---	----------------------------	---

Samsung-printerstatus gebruiken

2	Gebruikershandleiding	<p>U kunt de Gebruikershandleiding bekijken.</p>  <p>Deze knop verandert in Probleemoplossingsgids als er een fout optreedt. U kunt direct naar het deel met de probleemoplossing gaan in de gebruikershandleiding.</p>
3	Biedt informatie	<p>U kunt het percentage resterende toner in de cassette(s) weergeven. Het apparaat en het aantal tonercassette(s) in het bovenstaande venster kunnen verschillen afhankelijk van de gebruikte printer. Niet alle apparaten beschikken over deze functie.</p>
4	Optie	<p>U kunt instellingen voor waarschuwingen gerelateerd aan afdruktaken opgeven.</p>
5	Benod. bestellen	<p>U kunt online reservetoner cassette(s) bestellen.</p>
6	Afdrukken annuleren of Sluiten	<ul style="list-style-type: none">• Afdrukken annuleren : Als er een afdruktaak in de afdrukwachtrij of printer staat, annuleert u alle printtaken van de gebruiker die in de afdrukwachtrij of printer staan.• Sluiten : Afhankelijk van de status van het apparaat of de ondersteunde functies kan de knop Sluiten mogelijk verschijnen om het statusscherm te sluiten.

7	Informatie toner/papier	<p>Dit knopgebied voor informatie over toner en papier zijn afhankelijk van het apparaat beschikbaar.</p>
---	--------------------------------	---

Samsung Printer Experience gebruiken

Samsung Printer Experience is een Samsung-toepassing die beheer en instellingen van Samsung-apparaten in één locatie combineert. U kunt apparaatinstellingen instellen, verbruiksartikelen bestellen, handleidingen voor probleemoplossing bestellen, de website van Samsung bezoeken en informatie over aangesloten systemen controleren. Deze toepassing wordt automatisch gedownload vanaf de Windows **Store(Store)** als het apparaat is aangesloten op een computer met een internetverbinding.



Alleen beschikbaar voor gebruikers van Windows 8.

Alles over Samsung Printer Experience

De toepassing openen,

Vanaf het **Startscherm** selecteert u de tegel **Samsung Printer Experience**



De interface van **Samsung Printer Experience** biedt verschillende nuttige functies, zoals beschreven in de volgende tabel:



De schermafbeelding kan verschillen afhankelijk van het model dat u gebruikt.

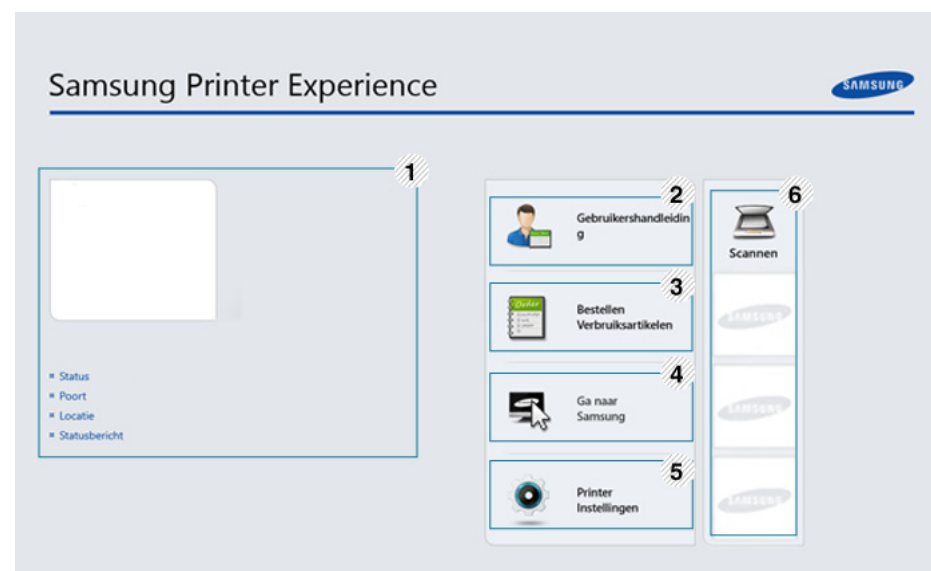

	Printerinformatie	In dit kader staat algemene informatie over uw apparaat. U kunt informatie over de machine controleren, zoals de status, de locatie, het IP-adres en het resterende tonerniveau.
1		

Samsung Printer Experience gebruiken

2	Gebruikershandleiding	<p>U kunt de Gebruikershandleiding bekijken. U moet verbinding hebben met internet om deze functie te gebruiken.</p> <p> Deze knop verandert in Probleemoplossingsgids als er een fout optreedt. U kunt direct naar het deel met de probleemoplossing gaan in de gebruikershandleiding.</p>
3	Bestellen Verbruiksartikelen	<p>Klik op deze knop om nieuwe tonercassettes online te bestellen. U moet verbinding hebben met internet om deze functie te gebruiken.</p>
4	Ga naar Samsung	<p>Koppelingen naar de Samsung-printerwebsite. U moet verbinding hebben met internet om deze functie te gebruiken.</p>
5	Printer Instellingen	<p>U kunt verschillende apparaatinstellingen zoals papier, indeling, emulatie, netwerk en afdrukinformatie instellen via SyncThru™ Web Service. Uw apparaat moet verbinding hebben met een netwerk. Deze knop is uitgeschakeld wanneer uw apparaat is aangesloten via een USB-kabel.</p>

6	Apparatenlijst en Laatst gescande afbeelding	<p>In de scannerlijst worden apparaten weergegeven die Samsung Printer Experience ondersteunen. Onder het apparaat ziet u de laatst gescande afbeeldingen. Uw apparaat moet verbinding hebben met een netwerk om van hieraf te scannen. Dit gedeelte is voor gebruikers met multifunctionele printers.</p>
---	---	---

Printers toevoegen/verwijderen

Als u geen printers hebt toegevoegd aan de **Samsung Printer Experience** of als u een printer wilt toevoegen/verwijderen, volgt u de onderstaande instructies.



U kunt alleen op het netwerk aangesloten printers verwijderen/toevoegen.



Een printer toevoegen

- 1 Ga naar **Charms(charms)** en selecteer **Instellingen**.
U kunt ook met de rechtermuisknop op de pagina **Samsung Printer Experience** klikken en **Instellingen** selecteren.
- 2 Selecteer **Printer toevoegen**

Samsung Printer Experience gebruiken

- 3 Selecteer de printer die u wilt toevoegen.
U kunt de toegevoegde printer zien.



Als u de markering  ziet, kunt u ook op de markering  klikken om printers toe te voegen.

Een printer verwijderen

- 1 Ga naar **Charms(charms)** en selecteer **Instellingen**.
U kunt ook met de rechtermuisknop op de pagina **Samsung Printer Experience** klikken en **Instellingen** selecteren.
- 2 Selecteer **Printer verwijderen**.
- 3 Selecteer de printer die u wilt verwijderen.
- 4 Klik op **Ja**.
U kunt zien dat de geselecteerde printer niet meer op het scherm wordt weergegeven.

Afdrukken vanuit Windows 8

In dit gedeelte worden veelvoorkomende afdruktaken vanuit het **Startscherm** uitgelegd.

Eenvoudige afdruktaken

- 1 Open het af te drukken document.
- 2 Ga naar **Charms(charms)** en selecteer **Apparaten**.
- 3 Selecteer uw printer in de lijst
- 4 Selecteer de printerinstellingen, zoals het aantal exemplaren en de afdrukstand.

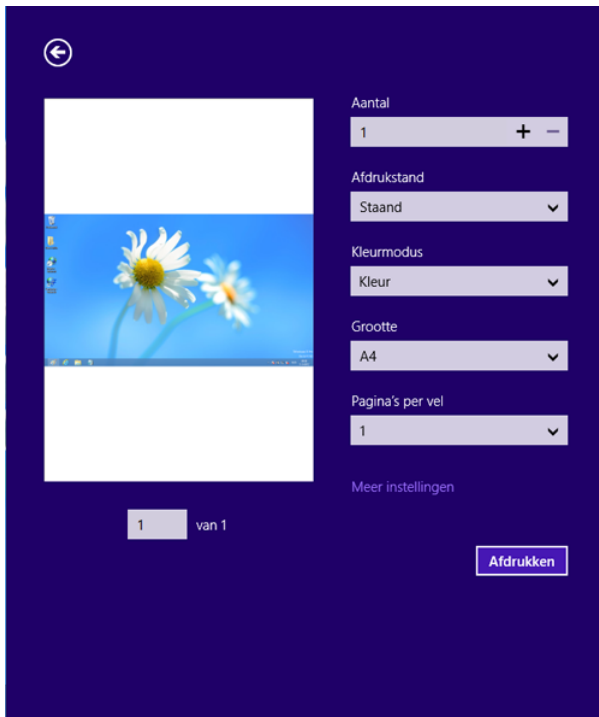

Samsung Printer Experience gebruiken

- 5 Klik op **Afdrukken** om de afdruktaak te starten.



Een afdruktaak annuleren

U kunt als volgt een afdruktaak annuleren in een afdrukwachtrij of afdrukspooler:

- U kunt toegang krijgen tot dit venster door te dubbelklikken op het pictogram van het apparaat () in de taakbalk van Windows.
- U kunt de huidige taak ook annuleren door te drukken op de knop  (**Stop**) op het bedieningspaneel.

Meer instellingen openen



Het scherm kan afwijken afhankelijk van het model of de opties.

U kunt meer afdrukparameters instellen.

- 1 Open het document dat u wilt afdrukken.
- 2 Ga naar **Charms(charms)** en selecteer **Apparaten**.
- 3 Selecteer uw printer in de lijst
- 4 Klik op **Meer instellingen**.

Samsung Printer Experience gebruiken

Het tabblad Basis



Basis

Met deze optie kunt u de basisinstellingen voor afdrucken kiezen, zoals het aantal exemplaren, de afdrukstand en het documenttype.

Eco-instellingen

Met deze optie kunt u meerdere pagina's per kant afdrucken om materiaal te besparen.

Het tabblad Geavanceerd

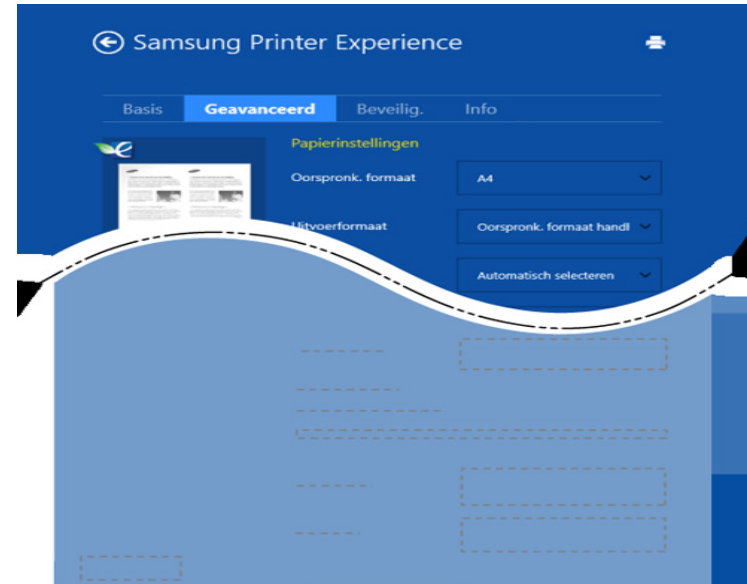

Papierinstellingen

Met deze optie kunt u de basisspecificaties voor het verwerken van papier instellen.

Lay-outinstellingen

Met deze optie kunt u de verschillende manieren instellen om uw document vorm te geven.

Samsung Printer Experience gebruiken

Het tabblad Beveiliging



Sommige functies zijn niet beschikbaar afhankelijk van het model of de opties. Als dit tabblad onzichtbaar of uitgeschakeld is, betekent dit dat deze functies niet worden ondersteund.

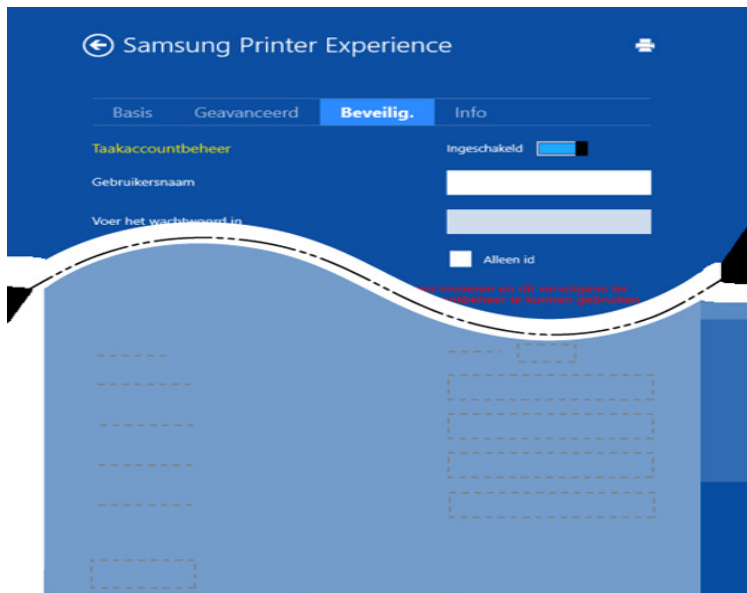

Taakaccountbeheer

Met deze optie kunt u afdrucken met de gegeven machtiging.

Vertrouwelijk afdrucken

Deze optie wordt gebruikt voor het afdrucken van vertrouwelijke documenten. U moet een wachtwoord invoeren om het document te kunnen afdrucken.

De deelfunctie gebruiken

Met **Samsung Printer Experience** kunt u via de deelfunctie afdrucken vanuit andere toepassingen die op de computer zijn geïnstalleerd.



Deze functie is alleen beschikbaar voor het afdrucken van bestanden met de indelingen jpeg, bmp, tiff, gif en png.

- 1 Selecteer de inhoud die u wilt afdrucken vanuit een andere toepassing.
- 2 In **Charms(charms)** selecteert u **Delen > Samsung Printer Experience**.
- 3 Selecteer de printerinstellingen, zoals het aantal exemplaren en de afdrukstand.
- 4 Klik op **Afdrukken** om de afdruktaak te starten.

Samsung Printer Experience gebruiken

Scannen vanuit Windows 8



Dit gedeelte is voor gebruikers met multifunctionele printers.

Met de scanfunctie zet u tekst en afbeeldingen om in digitale bestanden die u op de computer kunt opslaan.

Scannen vanuit Samsung Printer Experience

Voor snel scannen worden de meestgebruikte afdrukmenu's weergegeven.

- 1 Plaats originelen in de documentinvoer met de bedrukte zijde naar boven of plaats een enkel document met de bedrukte zijde naar onder op de glasplaat van de scanner.
- 2 Klik op de tegel **Samsung Printer Experience** op het **Startscherm**.
- 3 Klik op **Scannen** ()
- 4 Stel de scanparameters in, zoals het type afbeelding, de documentgrootte en de resolutie.
- 5 Klik op **Voorbeeldscan** () om de afbeelding te controleren.

- 6 Pas de voorgescande afbeelding aan met functies voor scanbewerking, zoals draaien en spiegelen.

- 7 Klik op **Scannen** () en sla de afbeelding op.



- Wanneer u de originelen in de DSDP plaatst, is **Voorbeeldscan** () niet beschikbaar.
- Als de optie Voorbeeldscan is geselecteerd, kunt u de vijfde stap overslaan.



14. Onderhoud

In dit hoofdstuk wordt beschreven hoe u verbruiksartikelen, accessoires en onderdelen voor het onderhoud van uw apparaat kunt aankopen.

- **Verbruiksartikelen en toebehoren bestellen** 299
- **Beschikbare verbruiksartikelen** 300
- **Beschikbare accessoires** 301
- **Verkrijgbare onderdelen voor onderhoud** 302
- **De tonercassette bewaren** 303
- **Toner herverdelen** 305
- **De tonercassette vervangen** 307
- **De cassette voor gebruikte toner vervangen** 310
- **Accessoires installeren** 312
- **De gebruiksduur van de verbruiksartikelen controleren** 317
- **Het apparaat reinigen** 318
- **Tips voor het verplaatsen en opbergen van uw apparaat** 324



Verbruiksartikelen en toebehoren bestellen



De verkrijgbare accessoires kunnen verschillen van land tot land. Neem contact op met uw verkoper voor de lijst met beschikbare verbruiksartikelen en onderdelen.

Als u door Samsung goedgekeurde verbruiksartikelen, accessoires of reserveonderdelen wilt bestellen, neemt u contact op met de lokale Samsung-dealer of de winkel waar u het apparaat hebt gekocht. Of ga naar www.samsung.com/supplies en selecteer uw land/regio voor de contactgegevens van de klantenservice.

Beschikbare verbruiksartikelen

Als de verbruiksartikelen het einde van hun gebruiksduur naderen, kunt u de volgende verbruiksartikelen voor uw apparaat bestellen:

Type	Gemiddeld aantal afdrukken ^a	Benaming van onderdeel
Tonercassette	<ul style="list-style-type: none">Gemiddeld aantal onafgebroken afdrukken met een zwarte tonercassette: Circa 6.000 standaardpagina's (zwart)Gemiddeld aantal onafgebroken afdrukken met een kleurentonercassette: Circa 3.500 standaardpagina's (geel/magenta/cyaan)	<ul style="list-style-type: none">CLT-K505L: ZwartCLT-Y505L: GeelCLT-M505L: MagentaCLT-C505L: Cyaan
Opvangbak voor gebruikte toner	<ul style="list-style-type: none">Circa 14.000 standaardpagina's (Mono)Circa 3.500 standaardpagina's (Kleur)	CLT-W506

a. Opgegeven gebruiksduur overeenkomstig ISO/IEC 19798. Het aantal pagina's kan worden beïnvloed door de gebruiksomstandigheden, de tijd tussen afdruktaken, afbeeldingen en het type en formaat van het afdrukmateriaal.



De levensduur van de tonercassette kan variëren afhankelijk van de opties, het percentage afbeeldingen en de taakmodus.



Als u nieuwe tonercassettes of verbruiksartikelen aanschaft, doet u dit best in het land waar u het apparaat hebt gekocht. Nieuwe tonercassettes of andere verbruiksartikelen zijn mogelijk niet compatibel met het apparaat omdat de configuratie van tonercassettes en andere verbruiksartikelen per land kunnen verschillen.



Samsung raadt gebruik van niet-originele Samsung-tonercassettes (bijv. hervulde of gereviseerde tonercassettes) af. Samsung kan de kwaliteit van niet-originele Samsung-tonercassettes niet garanderen. Onderhoud en herstellingen die vereist zijn als gevolg van het gebruik van andere tonercassettes dan die van Samsung vallen niet onder de garantie van het apparaat.

Beschikbare accessoires

U kunt accessoires aanschaffen en installeren om de prestaties en capaciteit van uw apparaat te vergroten.



Sommige functies en optionele onderdelen zijn mogelijk niet beschikbaar afhankelijk van model of land (zie "Functies per model" op pagina 10).

Optie	Functie	Benaming van onderdeel
Geheugenmodule	Hiermee breidt u de geheugencapaciteit van uw apparaat uit.	SL-MEM001 (2GB)
Optionele lade	Als u frequent problemen met de papiertoevoer hebt, kunt u een extra 520 ^a vastmaken bladlade.	CLP-S680A
Wireless/NFC-kit	Deze kit stelt u in staat om uw apparaat als een Wireless- of NFC-apparaat te gebruiken.	SL-NWE001X

a. voor normaal papier van 80 g/m² (bankpostpapier)

Verkrijgbare onderdelen voor onderhoud

U dient de onderhoudsgevoelige onderdelen regelmatig te vervangen om de machine in goede conditie te houden, en problemen met de afdrukkwaliteit en aanvoerstoringsen als gevolg van versleten onderdelen te voorkomen. Onderhoudsgevoelige onderdelen zijn voornamelijk rollen, riemen en rubbermatten. De vervangingsperiode en betreffende onderdelen kunnen per model verschillen. Laat onderhoudsonderdelen alleen vervangen door een erkende servicemedewerker, de leverancier of personeel van de winkel waar u het apparaat hebt gekocht. Neem contact op met de oorspronkelijke leverancier van de machine voor aankoop van onderhoudsonderdelen. Het Samsung Printer Status-programma geeft de vervangingsperiode voor onderhoudsgevoelige onderdelen aan. Het kan ook op de gebruikersinterface worden aangegeven als uw apparaat een weergavescherm heeft. De vervangingsperiode kan afhangen van het gebruikte besturingssysteem, rekenprestaties, toepassingssoftware, verbindingsmethode, papiertype, papierformaat, en complexiteit van de taak.

De tonercassette bewaren

Tonercassettes bevatten componenten die gevoelig zijn voor licht, temperatuur en vochtigheid. Samsung raadt u aan deze aanbevelingen te volgen met het oog op optimale prestaties, de hoogste kwaliteit en de langste gebruiksduur van uw nieuwe Samsung-tonercassette.

Bewaar deze cassette op de plaats waar de printer wordt gebruikt. Idealiter in een omgeving met gecontroleerde temperatuur en vochtigheid. Haal de tonercassette pas uit haar originele, ongeopende verpakking op het moment dat u de cassette gaat installeren. Als de originele verpakking ontbreekt, moet u de bovenste opening van de cassette bedekken met papier en moet u de cassette in een donkere kast bewaren.

Door de verpakking van de cassette te openen voor u de cassette in gebruik neemt, zal de levensduur en bewaartijd van de cassette aanzienlijk verkorten. Bewaar tonercassetten niet op de grond. Volg de onderstaande procedures om een tonercassette die u uit de printer hebt verwijderd, te bewaren.

- Bewaar de cassette in de beschermhoes van de originele verpakking.
- Bewaar de tonercassette liggend (niet staand) met dezelfde kant boven als bij de installatie.
- Bewaar geen verbruiksartikelen onder de volgende omstandigheden:
 - Temperaturen boven 40 °C (40,00 °C).
 - In een omgeving met een luchtvochtigheid van minder dan 20% of van meer dan 80%.
 - In een omgeving met extreme temperatuur- of vochtigheidsschommelingen.
 - In direct zon- of kunstlicht.

- Op stoffige plaatsen.
- In een auto gedurende een lange periode.
- In een omgeving met corrosieve dampen.
- In een omgeving met zilte lucht.

Behandelingsinstructies

- Raak het oppervlak van de fotogeleidende drum in de cassette niet aan.
- Stel de cassette niet bloot aan onnodige trillingen of schokken.
- Roteer de drum niet handmatig, vooral in de tegengestelde richting. Dit kan interne schade en een tonerlek veroorzaken.

Gebruik tonercassette

Samsung Electronics raadt het gebruik van andere tonercassettes dan van Samsung af, met inbegrip van generische, hervulde of gerecycleerde tonercassettes of tonercassettes van witte producten.



De printergarantie van Samsung dekt geen schade aan het apparaat die ontstaan is door het gebruik van een bijgevoelde cassette, gerecyclede cassette of een tonercassette van een ander merk dan Samsung.

De tonercassette bewaren

Geschatte gebruiksduur van tonercassette

De geschatte levensduur van een cassette is afhankelijk van de hoeveelheid toner die afdruktaken vereisen. De eigenlijke capaciteit kan variëren afhankelijk van de afdrukdichtheid van de pagina's waarop u afdrukt, de omgeving, percentage afbeeldingen, de tijd tussen de afdruktaken, het type media en het mediaformaat. Als u bijvoorbeeld veel afbeeldingen afdrukt, wordt er meer toner verbruikt en moet de cassette waarschijnlijk vaker worden vervangen.

Toner herverdelen

Als de tonercassette bijna leeg is:

- Witte strepen of onduidelijke afdruk en/of verschillende dichtheid aan beide kanten.
- De **Status**-led knippert oranje. Er verschijnt mogelijk een bericht op het scherm dat aangeeft dat de toner bijna op is.
- Het Samsung Printing Status-programmavenster van de computer verschijnt op het scherm om aan te geven welke kleur tonercassette bijna leeg is (zie "Samsung-printerstatus gebruiken" op pagina 288).

In dat geval kunt u de afdrukkwaliteit tijdelijk verbeteren door de resterende toner in de tonercassette opnieuw te verdelen. Soms blijven die witte strepen of lichtere gebieden voorkomen, ook nadat de toner opnieuw is verdeeld.



De afbeeldingen in deze gebruikershandleiding zijn afhankelijk van de opties en het model, en komen mogelijk niet helemaal overeen met uw apparaat. Controleer het type apparaat (zie "Voorkant" op pagina 21).



- Om schade aan de tonercassette te voorkomen, moet u ervoor zorgen dat deze niet langer dan enkele minuten wordt blootgesteld aan licht. Dek de cassette zo nodig af met een stuk papier.
- Raak het groene gedeelte van de tonercassette niet aan. Neem de cassette vast bij de handgreep om te vermijden dat u de onderkant aanraakt.
- Gebruik geen scherpe voorwerpen, zoals een mes of een schaar, om de verpakking van de tonercassette te openen. Scherpe voorwerpen veroorzaken mogelijk krassen op het oppervlak van de cassette.
- Krijgt u per ongeluk toner op uw kleding, veeg de toner dan af met een droge doek en was de kleding in koud water. Door warm water hecht de toner zich aan de stof.

Toner herverdelen

1

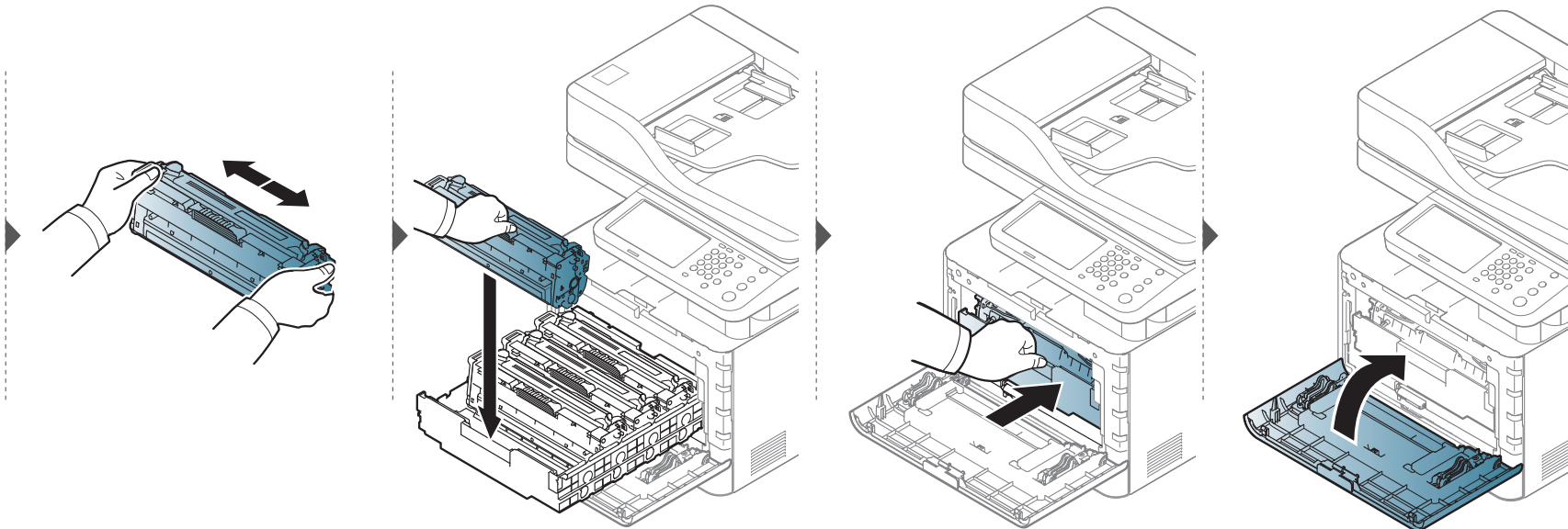
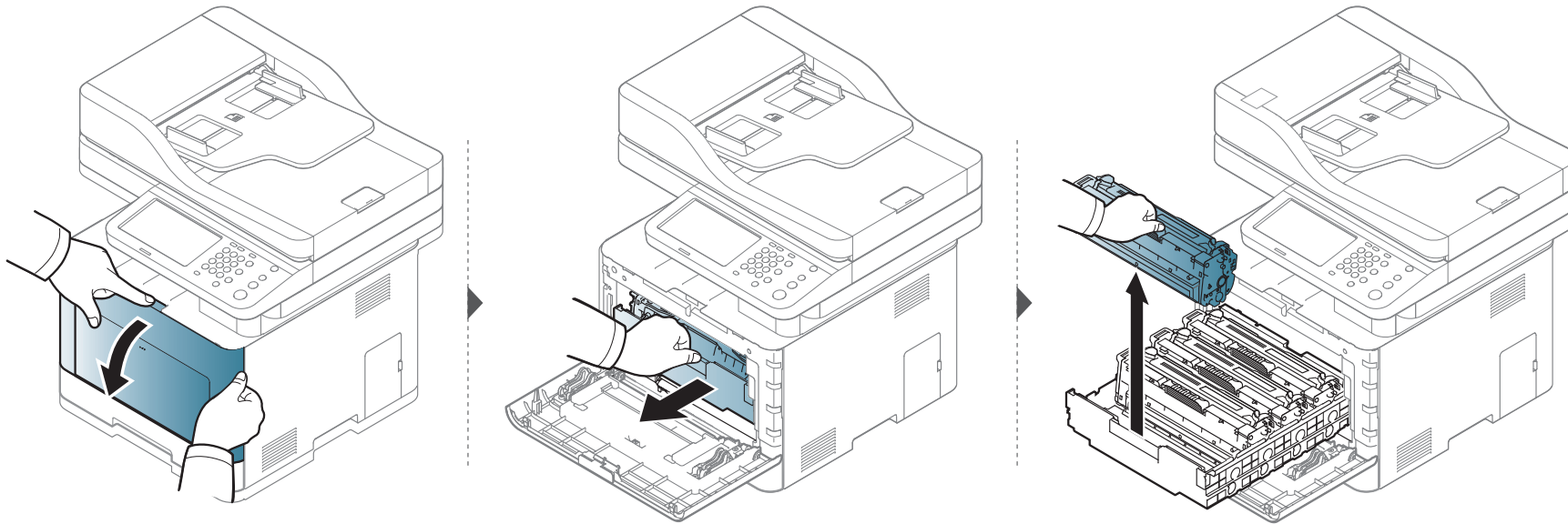

De tonercassette vervangen

Het apparaat gebruikt vier kleuren en heeft voor elke kleur een andere tonercassette: geel (G), magenta (M), cyaan (C) en zwart (Z).

- De status-LED en de boodschap over de toner op het scherm geven aan welke individuele tonercassettes vervangen moeten worden.
- Het programmavenster van Samsung Printing Status verschijnt op het computerscherm om aan te geven welke kleurentonercassette leeg is (zie "Samsung-printerstatus gebruiken" op pagina 288).

Controleer het type tonercassette voor uw machine (zie "Beschikbare verbruiksartikelen" op pagina 300).



- Schud de tonercassette grondig. Dit verhoogt de afdrukkwaliteit in het begin.
- De afbeeldingen in deze gebruikershandleiding zijn afhankelijk van de opties en het model, en komen mogelijk niet helemaal overeen met uw apparaat. Controleer het type apparaat (zie "Voorkant" op pagina 21).



- Om schade aan de tonercassette te voorkomen, moet u ervoor zorgen dat deze niet langer dan enkele minuten wordt blootgesteld aan licht. Dek de cassette zo nodig af met een stuk papier.
- Raak het groene gedeelte van de tonercassette niet aan. Neem de cassette vast bij de handgreep om te vermijden dat u de onderkant aanraakt.
- Gebruik geen scherpe voorwerpen, zoals een mes of een schaar, om de verpakking van de tonercassette te openen. Scherpe voorwerpen veroorzaken mogelijk krassen op het oppervlak van de cassette.
- Krijgt u per ongeluk toner op uw kleding, veeg de toner dan af met een droge doek en was de kleding in koud water. Door warm water hecht de toner zich aan de stof.

De tonercassette vervangen

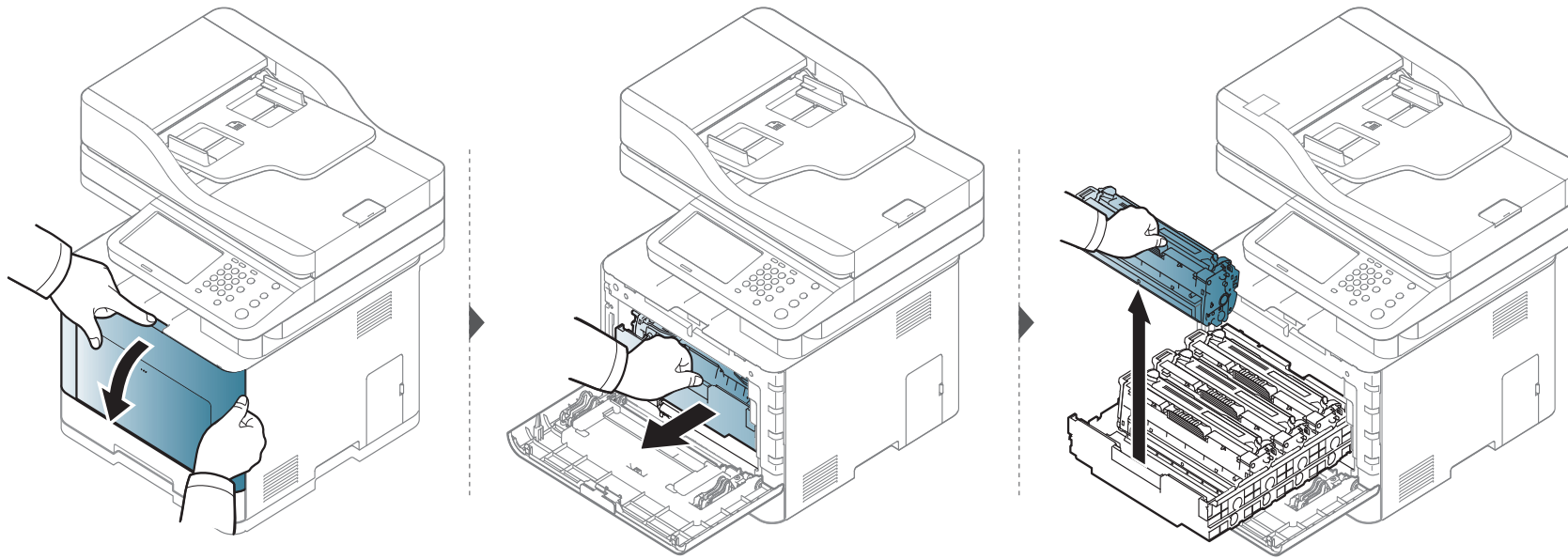

De tonercassette vervangen

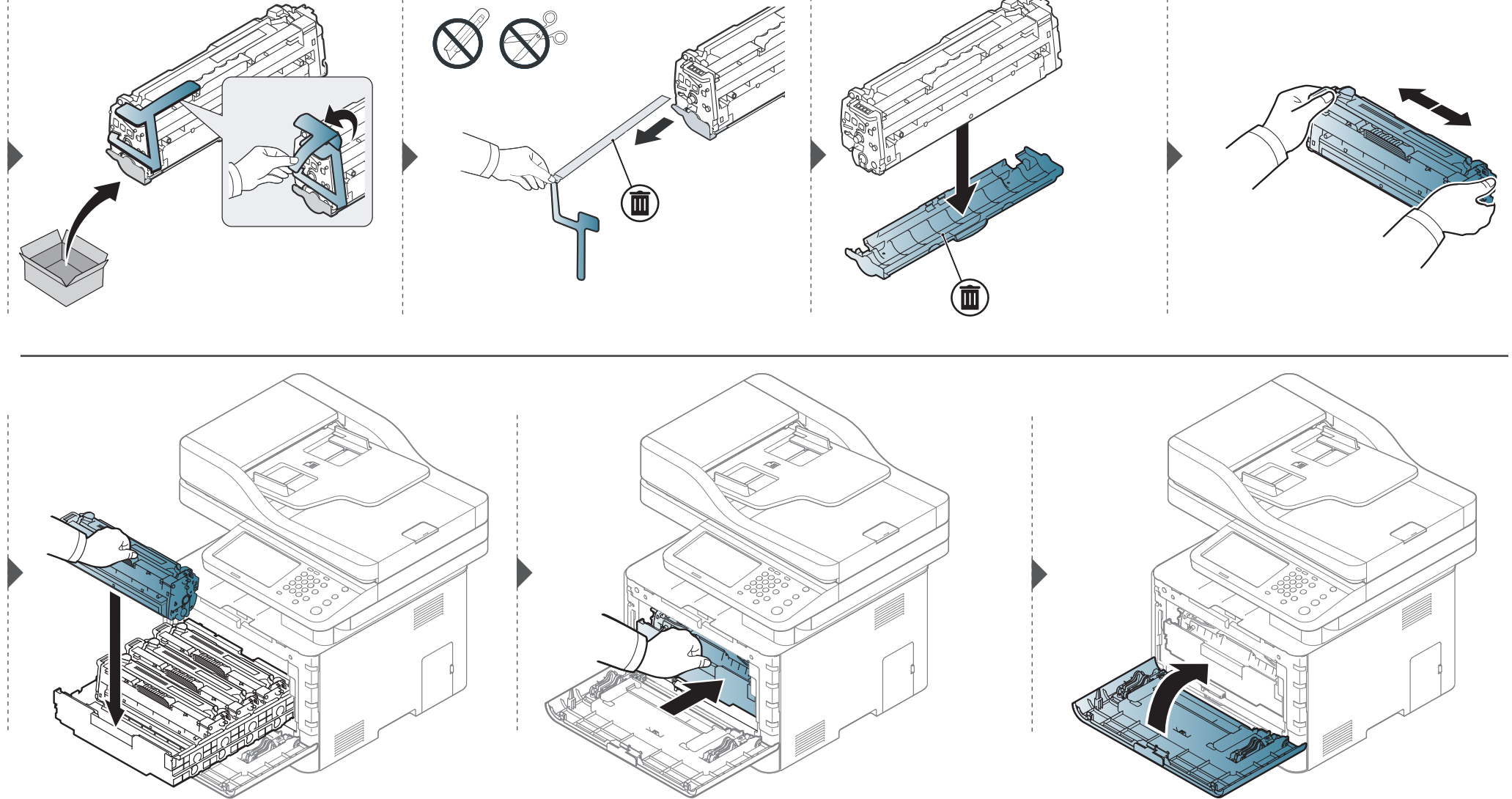

De cassette voor gebruikte toner vervangen

Als de cassette voor gebruikte toner versleten is, verschijnt er een bericht op het display van het bedieningspaneel om aan te geven dat de cassette voor gebruikte toner vervangen moet worden. Controleer de cassette voor gebruikte toner van uw apparaat (zie "Beschikbare verbruiksartikelen" op pagina 300).



- Er kunnen tonerdeeltjes loskomen in het apparaat maar dit betekent niet dat het apparaat beschadigd is. Neem contact op met de klantenservice als er zich problemen met de afdrukkwaliteit voordoen.
- Als u de cassette voor gebruikte toner uit het apparaat haalt, beweegt u deze voorzichtig en laat u deze niet vallen.
- Plaats de cassette voor gebruikte toner op een horizontaal oppervlak, zodat de toner niet uit de cassette kan lekken.



Draai de cassette voor gebruikte toner niet om en houd deze niet schuin.

De cassette voor gebruikte toner vervangen

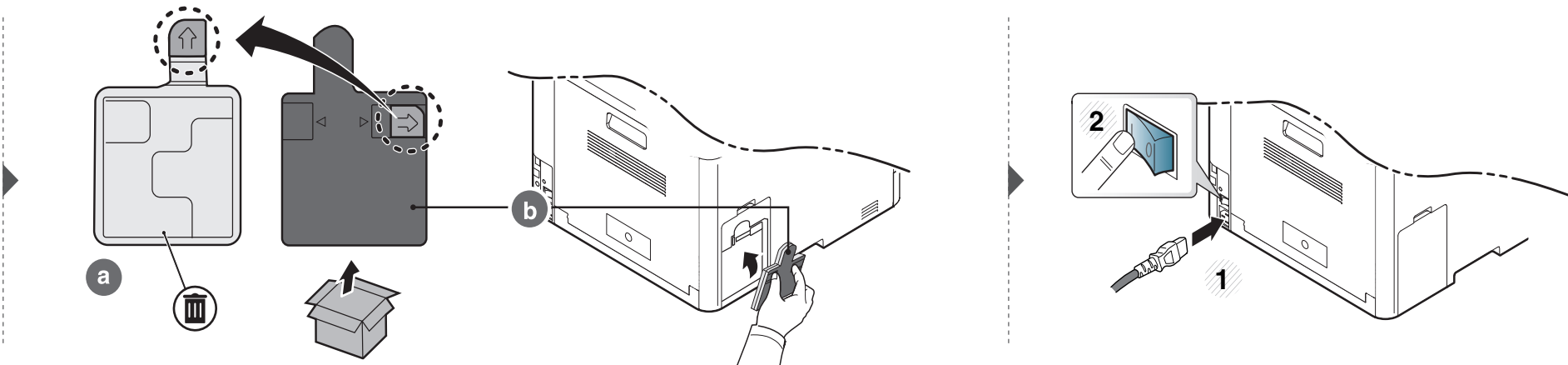
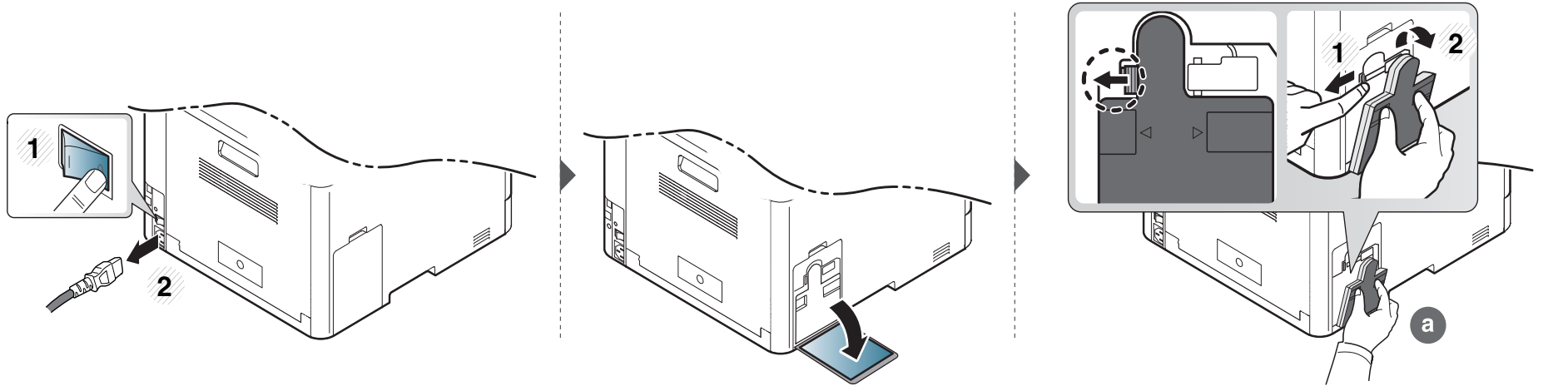

Accessoires installeren

Vorzorgsmaatregelen

- Koppel het netsnoer los.
Verwijder nooit het toegangspaneel tot het moederbord als de stroom is ingeschakeld.
Koppel steeds het netsnoer los als u interne of externe accessoires installeert of verwijdert om het risico op een elektrische schok te voorkomen.
- Ontlaad statische elektriciteit.
Het moederbord en de interne accessoires (geheugenmodule) zijn gevoelig voor statische elektriciteit. Voordat u interne accessoires installeert of verwijdert, moet u de statische elektriciteit van uw lichaam ontladen door een metalen voorwerp aan te raken, zoals de metalen achterplaat van een willekeurig apparaat dat op een geaarde stroombron is aangesloten. Als u voor het beëindigen van de installatie rondwandelt, herhaalt u deze procedure om nogmaals eventuele statische elektriciteit te ontladen.



Let op bij de installatie van accessoires: het vervangen van de batterij in het apparaat valt onder de service. Vervang ze niet zelf. Er bestaat een explosierisico als de batterij wordt vervangen door een verkeerd type. Uw dienstverlener dient de oude batterij uit uw apparaat te verwijderen en deze volgens de in uw land van toepassing zijnde wetgeving af te voeren.

Apparaatopties instellen

Dit apparaat detecteert en stelt automatisch de optionele apparaten in die u installeert, zoals een optionele lade, geheugen, enz. Als u met dit stuurprogramma de geïnstalleerde optionele apparaten niet kunt gebruiken, kunt u de optionele apparaten in **Apparaatopties** instellen.

- 1 Klik op het menu **Start** van Windows.
 - Als u Windows 8 gebruikt, gaat u naar **Charms(charms)** en selecteert u **Zoeken > Instellingen**.
- 2 Voor Windows® XP Service Pack 3/2003 selecteert u **Printers en faxapparaten**.
 - In Windows 2008/Vista selecteert u **Configuratiescherm > Hardware en geluiden > Printers**.
 - In Windows 7 selecteert u **Configuratiescherm > Hardware en geluiden > Apparaten en printers**.
 - Zoek voor Windows 8 naar **Apparaten en printers**.
 - In Windows Server 2008 R2 selecteert u **Configuratiescherm > Hardware > Apparaten en printers**.
- 3 Klik met de rechtermuisknop op uw apparaat.

Accessoires installeren

- 4** Voor Windows® XP Service Pack 3/2003/2008/Vista, drukt u op **Eigenschappen**.

In Windows 7, Windows 8 en Windows Server 2008 R2 selecteert u **Eigenschappen van printer** in het snelmenu.



Als bij het item **Eigenschappen van printer** het teken ? staat, kunt u andere printerstuurprogramma's voor de geselecteerde printer selecteren.

- 5** Selecteer **Apparaatopties**.



Het venster **Eigenschappen** kan variëren afhankelijk van het stuurprogramma of besturingssysteem dat u gebruikt.

- 6** Selecteer de juiste optie.



Bepaalde menu's kunnen niet voorkomen op het scherm, afhankelijk van de opties of modellen. Indien dit het geval is, is dit niet van toepassing op uw apparaat.

- **Ladeopties:** Selecteer de optionele lade die u heeft geïnstalleerd. U kunt de lade selecteren.
- **Opslagopties:** Selecteer het optionele geheugen dat u heeft geïnstalleerd. Als deze mogelijkheid aangevinkt is, kunt u de **Afdrukmodus** selecteren.

- **Printerconfiguratie:** Selecteer de printertaal voor de afdrukopdracht.
- **Beheerderinstellingen:** U kunt de **Printerstatus** en **EMF-spooling** selecteren.
- **Taakaccountbeheer:** Hiermee kunt u de gebruiker koppelen aan de accountidentificatie-informatie bij elk document dat u afdrukt.
 - **Gebruikersmachtiging:** Als u deze optie aanvinkt, kunnen alleen gebruikers met gebruikermachtiging een afdruktaak starten.
 - **Groepsmachtiging:** Als u deze optie aanvinkt, kunnen alleen groepen met groepsmachtiging een afdruktaak starten.



Als u het wachtwoord voor taakaccountbeheer wilt coderen, vinkt u **Wachtwoordcodering taakaccountbeheer** aan.

- **Instellingen aangepast papierformaat:** U kunt een aangepast papierformaat opgeven.

7

Klik op **OK** totdat u het venster **Eigenschappen** of **Eigenschappen van printer** verlaat.

Accessoires installeren

Een geheugenmodule upgraden

Uw apparaat beschikt over een "dual in-line"-geheugenmodule (DIMM). Gebruik deze geheugenmodule om extra geheugen te installeren. We raden u aan om alleen DIMM's van Samsung te gebruiken. Uw garantie is niet geldig als blijkt dat het probleem met uw apparaat wordt veroorzaakt door DIMM's van derden.

Voor het bestellen van optionele accessoires zijn bestelgegevens beschikbaar (zie "Beschikbare accessoires" op pagina 301).

Accessoires installeren



Als het optionele geheugen is geïnstalleerd, kunt u gebruikmaken van geavanceerde afdrukfuncties, zoals een afdruktaak opslaan of in de wachtrij op de harde schijf plaatsen, een afdruktaak controleren en een persoonlijke afdruktaak specificeren in het venster Eigenschappen van printer.

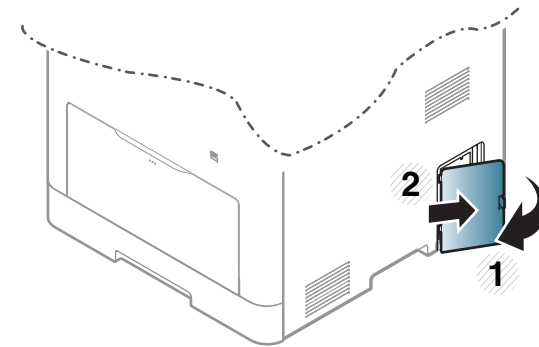
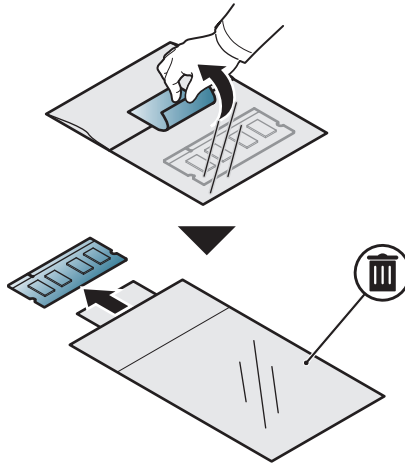
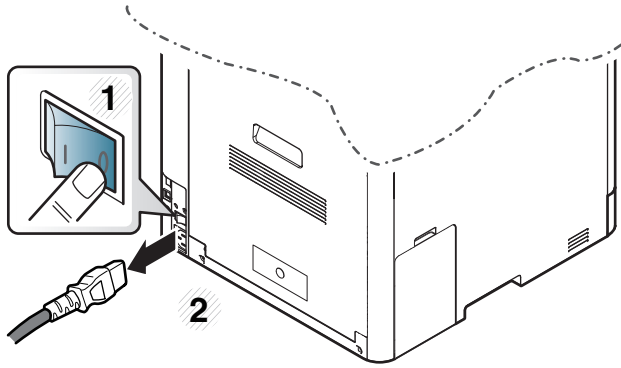

Accessoires installeren

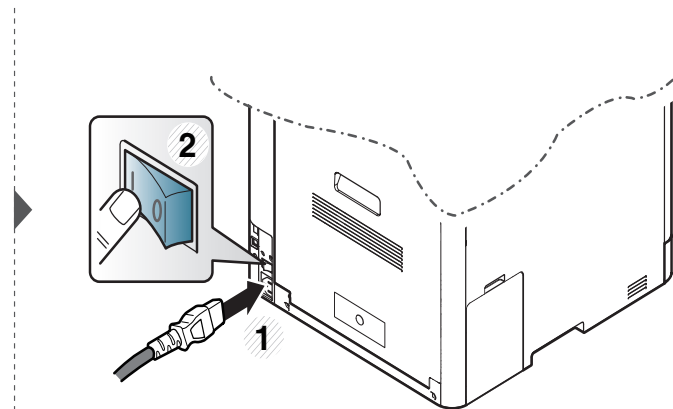
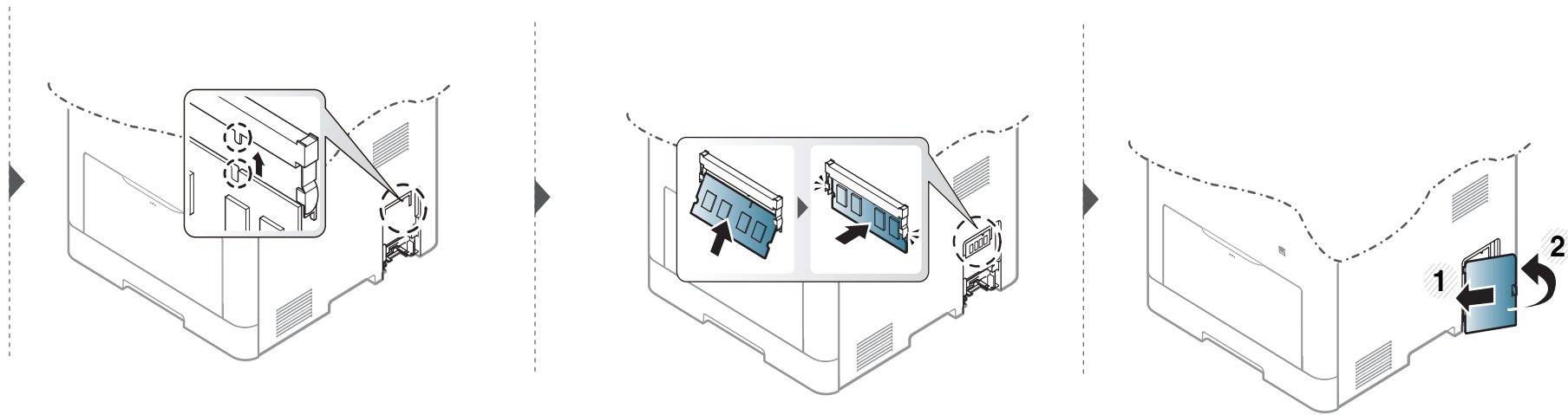

De gebruiksduur van de verbruiksartikelen controleren

Controleer de resterende gebruiksduur van verbruiksartikelen en zorg vroegtijdig voor nieuwe verbruiksartikelen.

U kunt ook het gebruiksduurrapport van de verbruiksartikelen afdrukken. Selecteer **Verbruiksrapport** in de **Rapport**-functie (zie "Andere instellingen" op pagina 248).

Vanaf het apparaat

- 1 Druk in het weergavescherm op **Apparaatinst. > Andere > Levensduur art..**
- 2 De verbruiksaccount controleren.



Wij raden u aan om nieuwe verbruiksartikelen klaar te leggen voor die artikelen die meer dan 90% van hun gemiddelde gebruiksduur hebben verbruikt (zie "Toner herverdelen" op pagina 305).

- 3 Druk op  (**Terug**) om terug te keren naar het vorige scherm.

Van SyncThru™ Web Service

- 1 Selecteer in SyncThru™ Web Service het tabblad **Information > Supplies**.
- 2 Het resterende percentage controleren.

Het apparaat reinigen

Als er zich problemen voordoen met de afdrukkwaliteit of als u uw apparaat in een stofrijke omgeving gebruikt, moet u uw apparaat regelmatig schoonmaken om de beste afdrukkwaliteit te blijven garanderen en de gebruiksduur van uw apparaat te verlengen.



- Als u de behuizing van het apparaat reinigt met reinigingsmiddelen die veel alcohol, oplosmiddelen of andere agressieve substanties bevatten, kan de behuizing verkleuren of vervormen.
- Als er toner in het apparaat of in de directe omgeving ervan is terecht gekomen, raden wij u aan om de toner te verwijderen met een zachte, met water bevochtigde doek of tissue. Als u een stofzuiger gebruikt, wordt de toner in de lucht geblazen. Dit kan schadelijk voor u zijn.

De buitenkant reinigen

Maak het apparaat aan de buitenkant schoon met een zachte, pluisvrije doek. U kunt de doek enigszins bevochtigen met water, maar let erop dat er geen water op of in het apparaat terechtkomt.

Het apparaat reinigen

De binnenkant reinigen

Tijdens het afdrukken kunnen zich in het apparaat papierresten, toner en stof verzamelen. Dit kan op een gegeven moment problemen met de afdrukkwaliteit veroorzaken, zoals tonervlekken of vegen. Deze problemen kunnen worden gereduceerd en verholpen door de binnenkant van het apparaat te reinigen.



- Om schade aan de tonercassette te voorkomen, moet u ervoor zorgen dat deze niet langer dan enkele minuten wordt blootgesteld aan licht. Dek de cassette zo nodig af met een stuk papier.
- Raak het groene gedeelte van de tonercassette niet aan. Neem de cassette vast bij de handgreep om te vermijden dat u de onderkant aanraakt.
- Gebruik een droge pluisvrije doek voor het reinigen van de binnenkant van het apparaat. Let op dat u de transportrol of andere onderdelen niet beschadigt. Gebruik geen oplosmiddelen, zoals benzeen of verdunner. Dit kan de afdrukkwaliteit negatief beïnvloeden en het apparaat beschadigen.



- Gebruik een niet-pluizende doek om het apparaat te reinigen.
- Schakel het apparaat uit en haal de stekker uit het stopcontact. Wacht totdat het apparaat is afgekoeld. Als uw apparaat een aan/uit-schakelaar heeft, zet u de aan/uit-schakelaar uit voordat u het apparaat reinigt.
- De afbeeldingen in deze gebruikershandleiding zijn afhankelijk van de opties en het model, en komen mogelijk niet helemaal overeen met uw apparaat. Controleer het type apparaat (zie "Voorkant" op pagina 21).

Het apparaat reinigen

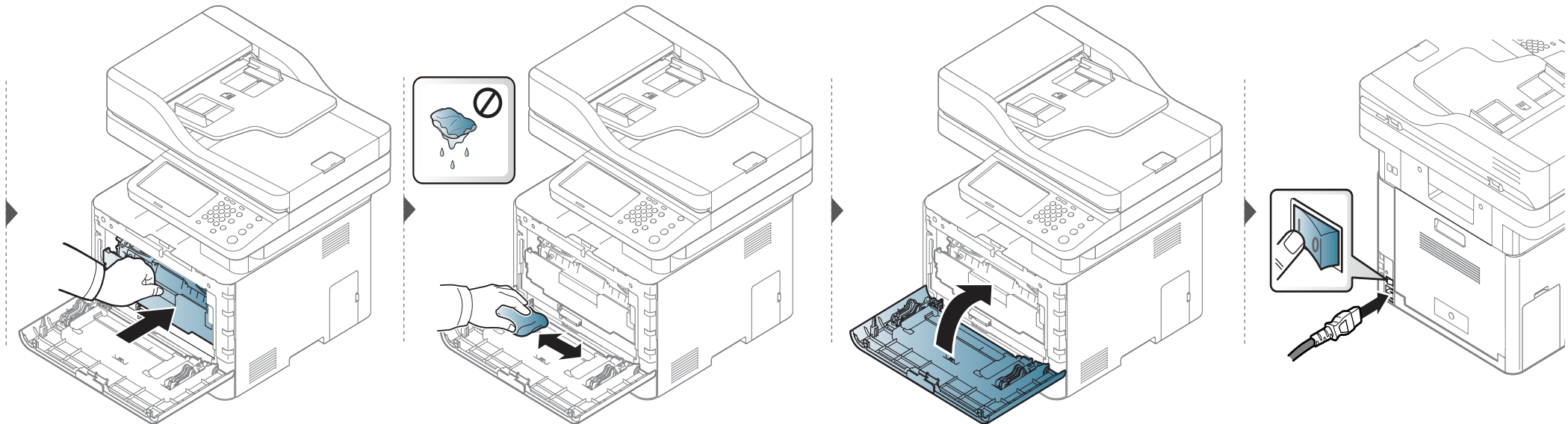
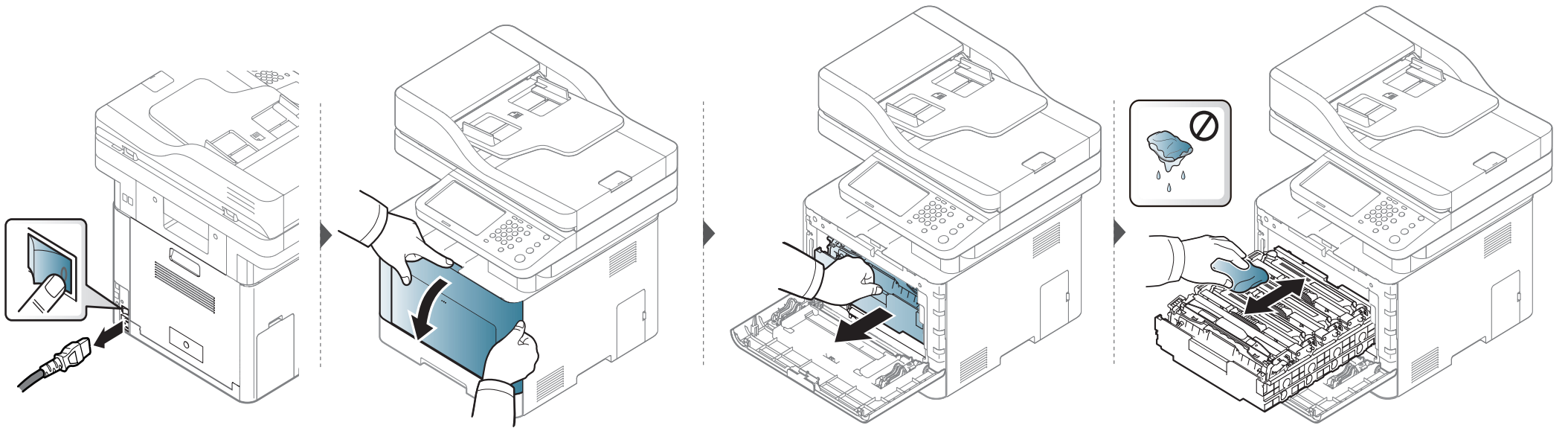

Het apparaat reinigen

Reinigen van de opneemrol



- Schakel het apparaat uit en haal de stekker uit het stopcontact. Wacht totdat het apparaat is afgekoeld. Als uw apparaat een aan/uit-schakelaar heeft, zet u de aan/uit-schakelaar uit voordat u het apparaat reinigt.
- De afbeeldingen in deze gebruikershandleiding zijn afhankelijk van de opties en het model, en komen mogelijk niet helemaal overeen met uw apparaat. Controleer het type apparaat (zie "Voorkant" op pagina 21).

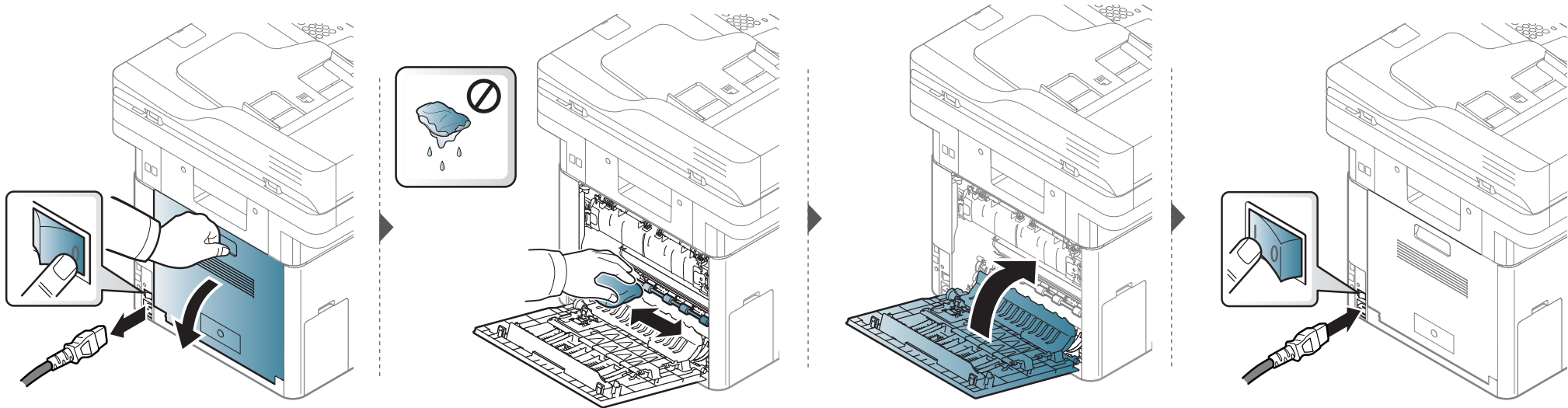

Het apparaat reinigen

Scannereenheid reinigen

Houd de scannereenheid goed schoon. Dat komt de kwaliteit van de kopieën ten goede. Wij raden u aan de scannereenheid aan het begin van elke dag te reinigen en dit zo nodig in de loop van de dag te herhalen.



- Schakel het apparaat uit en haal de stekker uit het stopcontact. Wacht totdat het apparaat is afgekoeld. Als uw apparaat een aan/uit-schakelaar heeft, zet u de aan/uit-schakelaar uit voordat u het apparaat reinigt.
- De afbeeldingen in deze gebruikershandleiding zijn afhankelijk van de opties en het model, en komen mogelijk niet helemaal overeen met uw apparaat. Controleer het type apparaat (zie "Voorkant" op pagina 21).

- 1 Bevochtig een niet-pluizende, zachte doek of een velletje keukenrol met een beetje water.
- 2 Til het deksel van de scanner op.

Het apparaat reinigen

- 3 Veeg de glasplaat van de scanner schoon en droog.

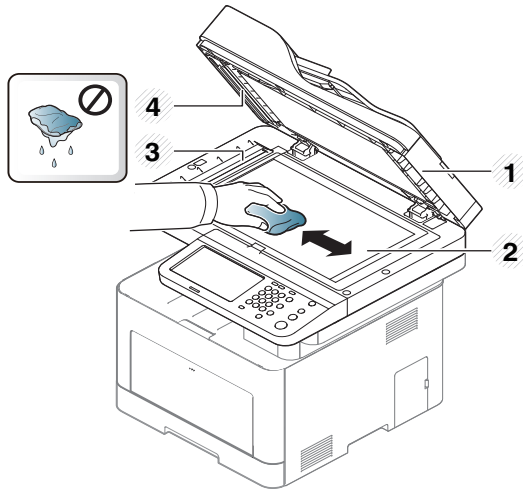

- 1 Scannerdeksel
- 2 Glasplaat van de scanner
- 3 Glasplaat van de documentinvoer
- 4 Witte strook

- 4 Sluit het deksel van de scanner.

Tips voor het verplaatsen en opbergen van uw apparaat

- U mag het apparaat bij het verplaatsen niet ondersteboven of op zijn kant houden. Er kan immers toner vrijkomen binnenin het apparaat waardoor er schade aan het apparaat kan ontstaan of de afdrukkwaliteit kan verslechteren.
- Als u het apparaat verplaatst, moet u ervoor zorgen dat ten minste twee mensen het apparaat goed vasthouden.



15. Problemen oplossen

In dit hoofdstuk vindt u nuttige informatie over wat u moet doen als er een probleem optreedt. Als u de oplossing niet kunt vinden in deze Gebruikershandleiding of het probleem blijft aanhouden, neem dan contact op met een servicecentrum.

- **Tips om papierstoringen te voorkomen** 326
- **Papierstoringen verhelpen** 327
- **Informatie over displaymeldingen** 341
- **Problemen met papierinvoer** 350
- **Problemen met de voeding en het netsnoer** 351
- **Afdrukproblemen** 352
- **Problemen met de afdrukkwaliteit** 355
- **Problemen met kopiëren** 363
- **Problemen met scannen** 364
- **Problemen met faxen** 366
- **Problemen met het besturingssysteem** 368



Tips om papierstoringen te voorkomen

U kunt de meeste papierstoringen voorkomen door het juiste type afdrukmedia te gebruiken. Zie de volgende tips om storingen met vastzittend papier te voorkomen:

- Zorg ervoor dat de verstelbare geleiders correct zijn ingesteld (zie "Lade overzicht" op pagina 81).
- Verwijder geen papier uit de papierlade tijdens het afdrukken.
- Buig het papier, waaier het uit en maak er een rechte stapel van voordat u het in de lade plaatst.
- Gebruik geen gekreukt, vochtig of sterk gekruld papier.
- Plaats geen verschillende soorten en formaten papier in een lade.
- Gebruik alleen aanbevolen afdrukmedia (zie "Specificaties van de afdrukmedia" op pagina 376).

Papierstoringen verhelpen



Trek het vastgelopen papier voorzichtig en langzaam naar buiten om te voorkomen dat het scheurt.

In lade 1



De afbeeldingen in deze gebruikershandleiding zijn afhankelijk van de opties en het model, en komen mogelijk niet helemaal overeen met uw apparaat. Controleer het type apparaat (zie "Voorkant" op pagina 21).

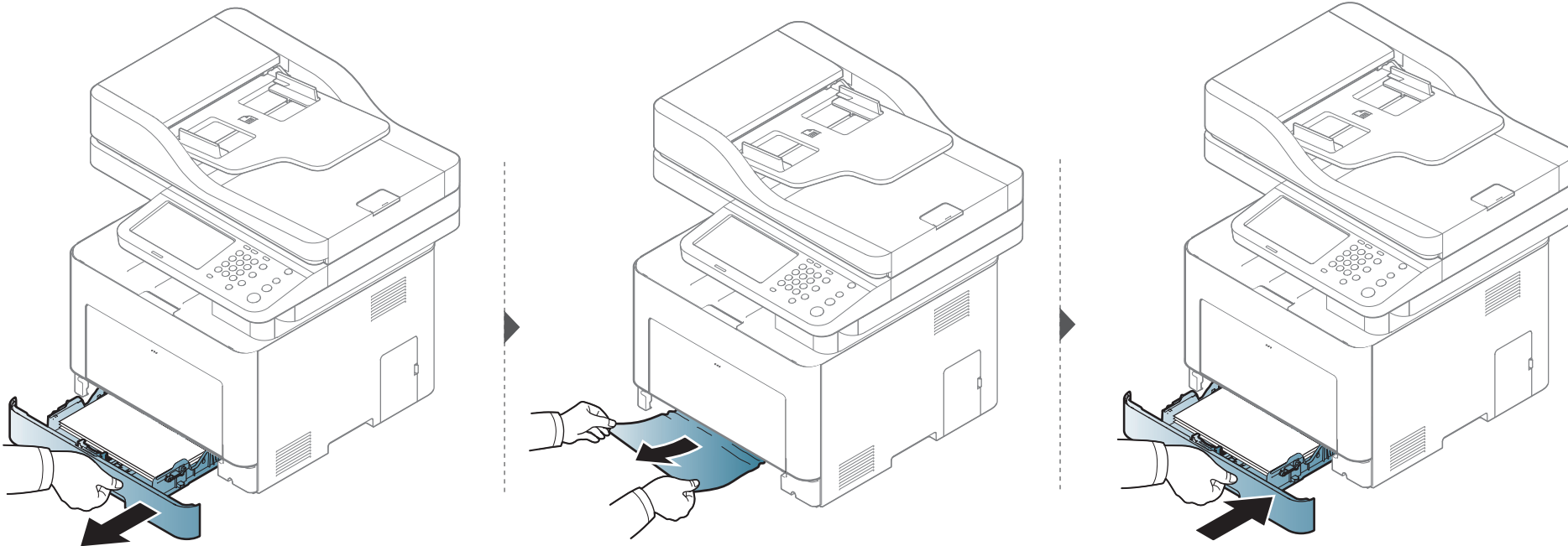

Papierstoringen verhelpen

In optionele lade

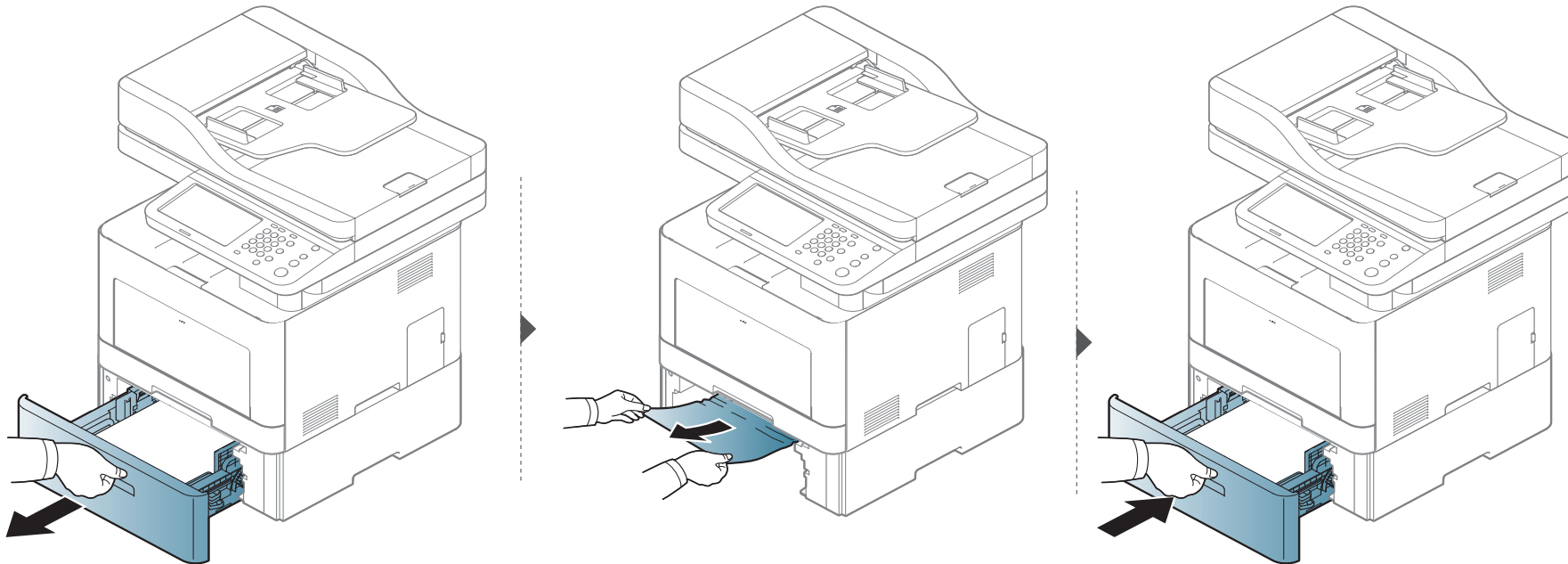

Papierstoringen verhelpen

Ga naar de volgende stap als u geen papier ziet in dit gebied:

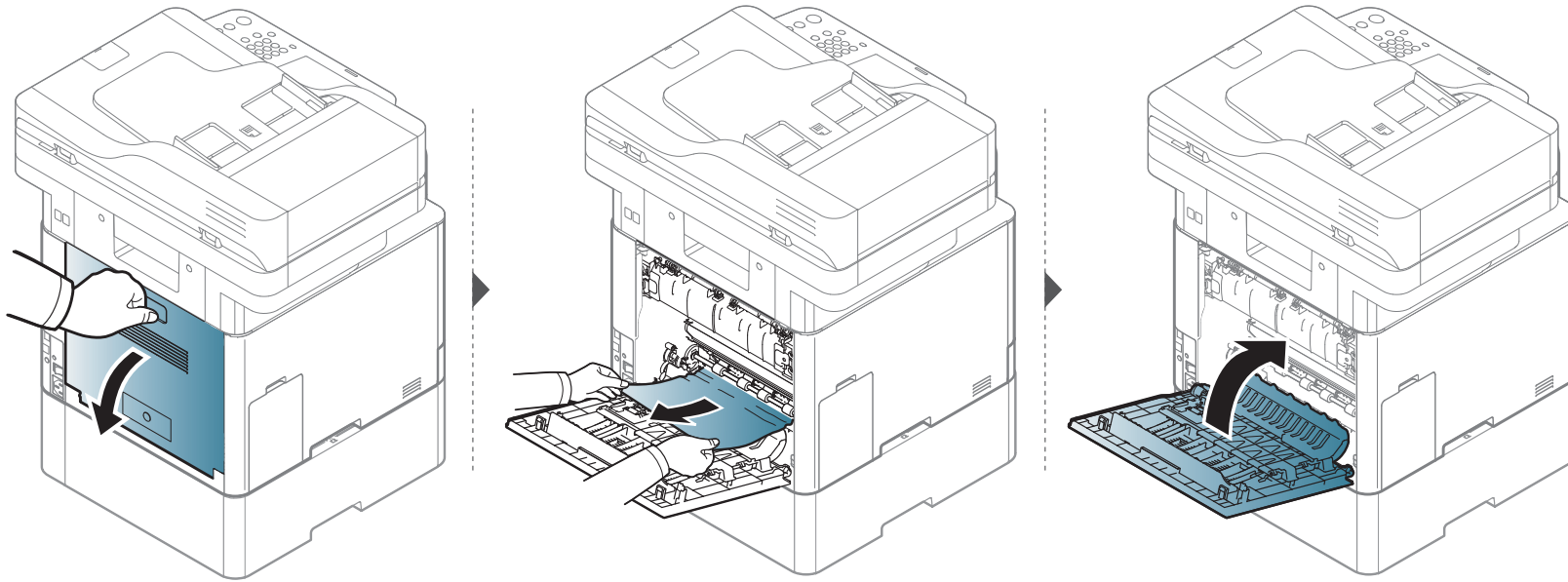

Papierstoringen verhelpen

In de multifunctionele lade

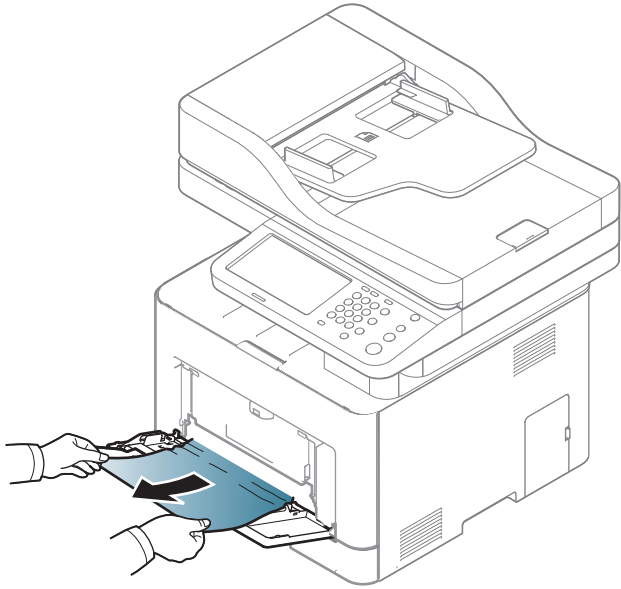

Papierstoringen verhelpen

Ga naar de volgende stap als u geen papier ziet in dit gebied:

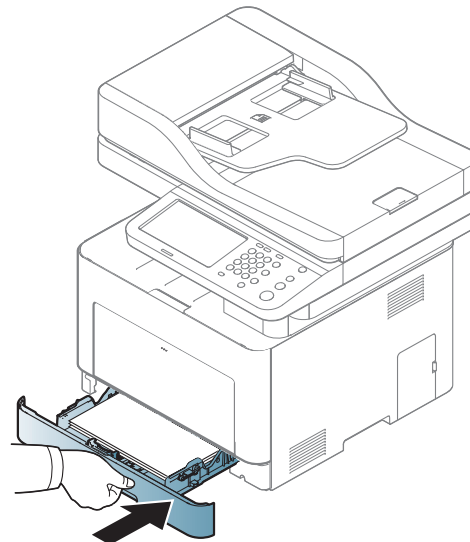
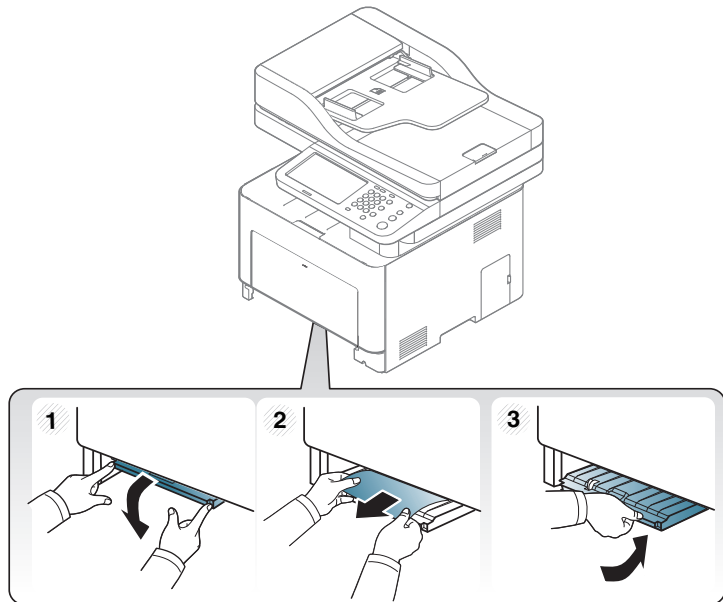
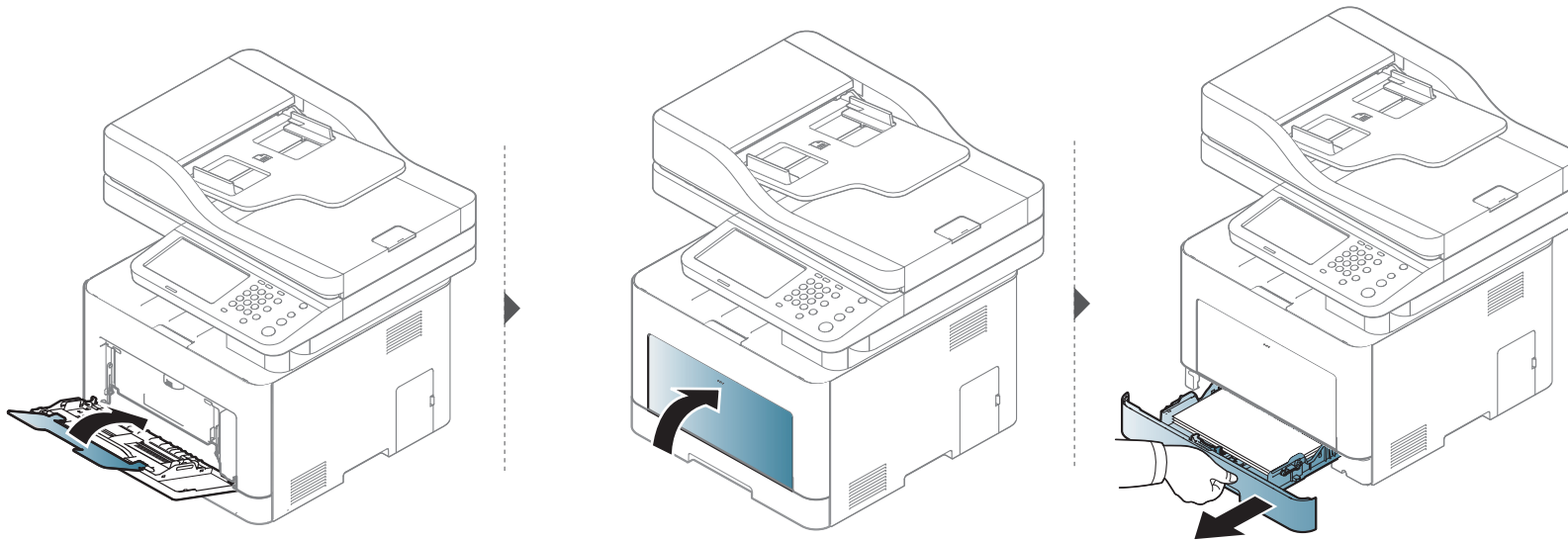

Papierstoringen verhelpen

Binnenin het apparaat



Het gebied rond de fixeereenheid is heet. Schakel het apparaat uit en wacht totdat het apparaat is afgekoeld voordat u papier uit het gebied rondom de fixeereenheid verwijderd. Wees voorzichtig als u papier uit dit gebied verwijderd, aangezien onvoorzichtigheid kan leiden tot verwondingen.



De afbeeldingen in deze gebruikershandleiding zijn afhankelijk van de opties en het model, en komen mogelijk niet helemaal overeen met uw apparaat. Controleer het type apparaat (zie "Voorkant" op pagina 21).

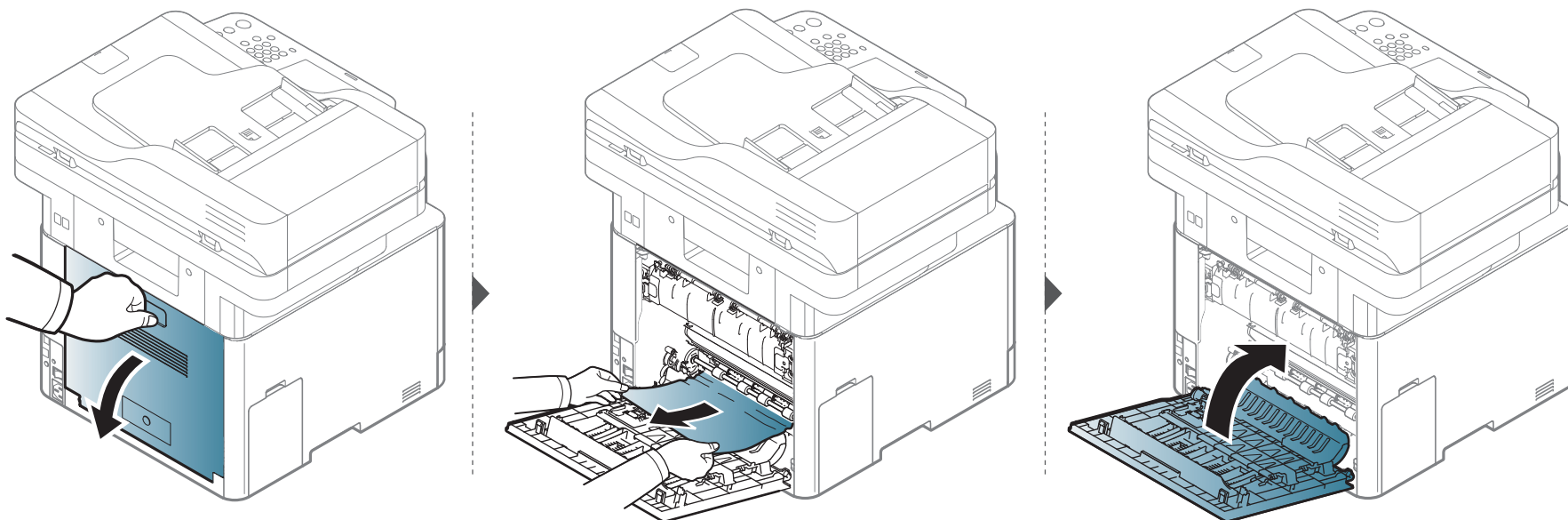

Papierstoringen verhelpen

In het uitvoergebied



Het gebied rond de fixeereenheid is heet. Wees voorzichtig wanneer u papier uit het apparaat verwijdert.

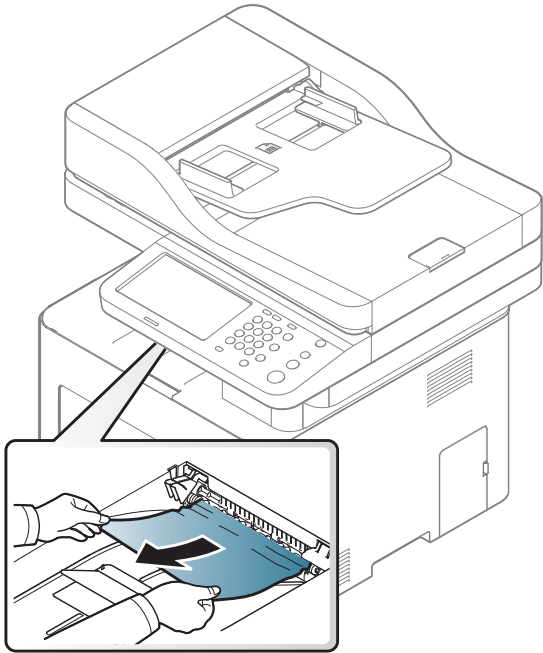

Papierstoringen verhelpen

Ga naar de volgende stap als u geen papier ziet in dit gebied:

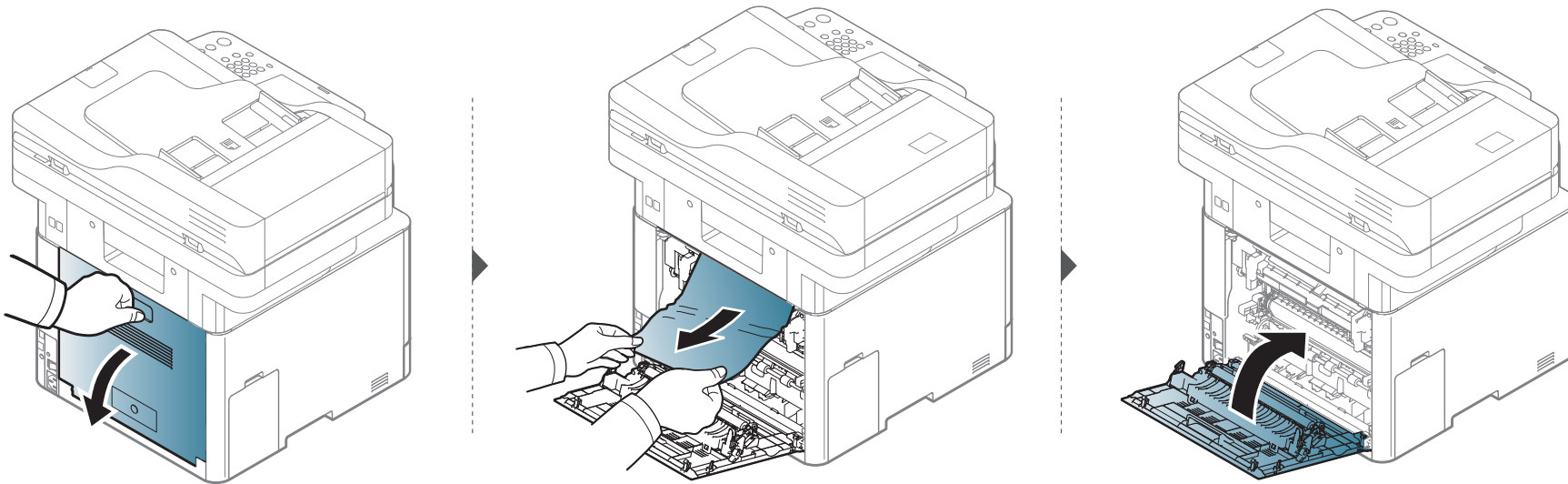

Papierstoringen verhelpen

Rond de duplexeenheid

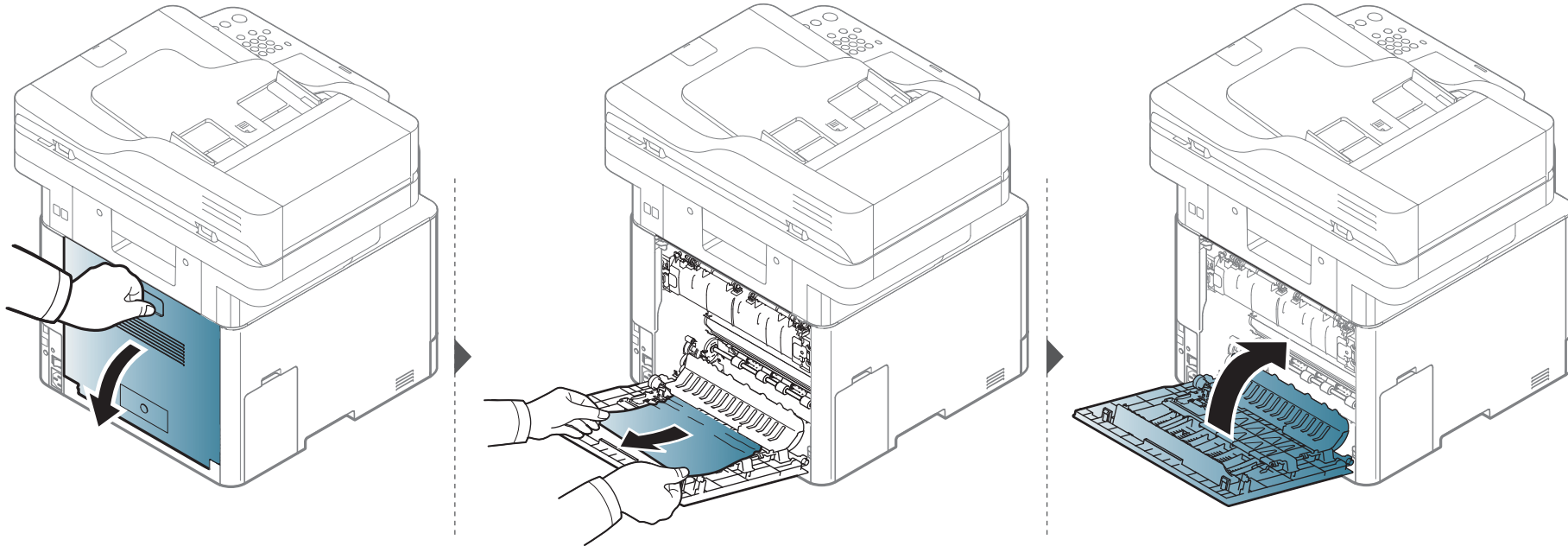

Papierstoringen verhelpen

Vastgelopen originelen verwijderen



Gebruik de glasplaat van de scanner voor originelen van dik, dun of gemengd papier om papierstoringen te voorkomen.



Trek het vastgelopen papier voorzichtig en langzaam naar buiten om te voorkomen dat het scheurt.

Papierstoringen verhelpen

Er is een origineel vastgelopen vóór de scanner



- De afbeeldingen in deze gebruikershandleiding zijn afhankelijk van het model en de geïnstalleerde opties, en komen mogelijk niet helemaal overeen met uw apparaat. Controleer het type apparaat (zie "Voorkant" op pagina 21).
- Deze probleemoplossing is mogelijk niet beschikbaar afhankelijk van model of optionele onderdelen (zie "Verschillende functies" op pagina 11).

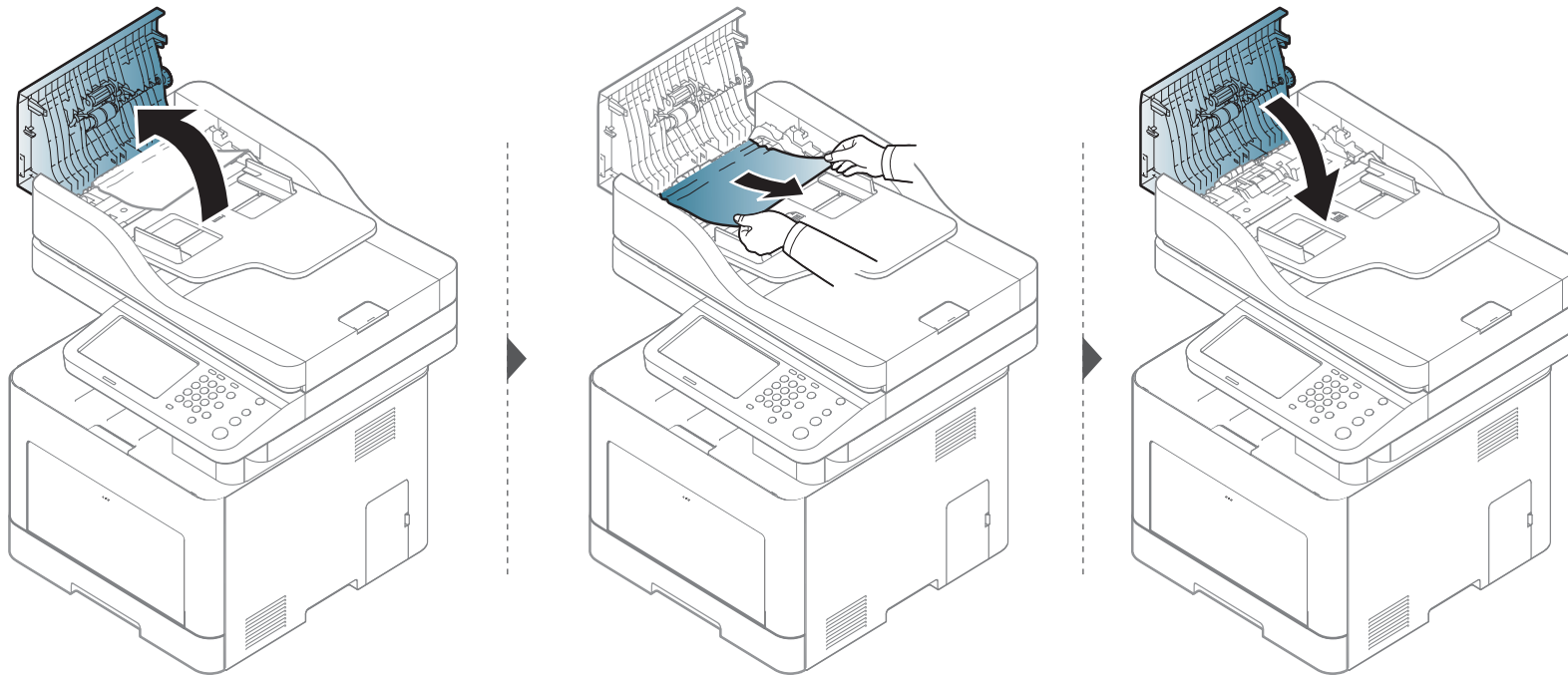

Papierstoringen verhelpen

Het origineel is in de scanner vastgelopen



- De afbeeldingen in deze gebruikershandleiding zijn afhankelijk van het model en de geïnstalleerde opties, en komen mogelijk niet helemaal overeen met uw apparaat. Controleer het type apparaat (zie "Voorkant" op pagina 21).
- Deze probleemoplossing is mogelijk niet beschikbaar afhankelijk van model of optionele onderdelen (zie "Verschillende functies" op pagina 11).

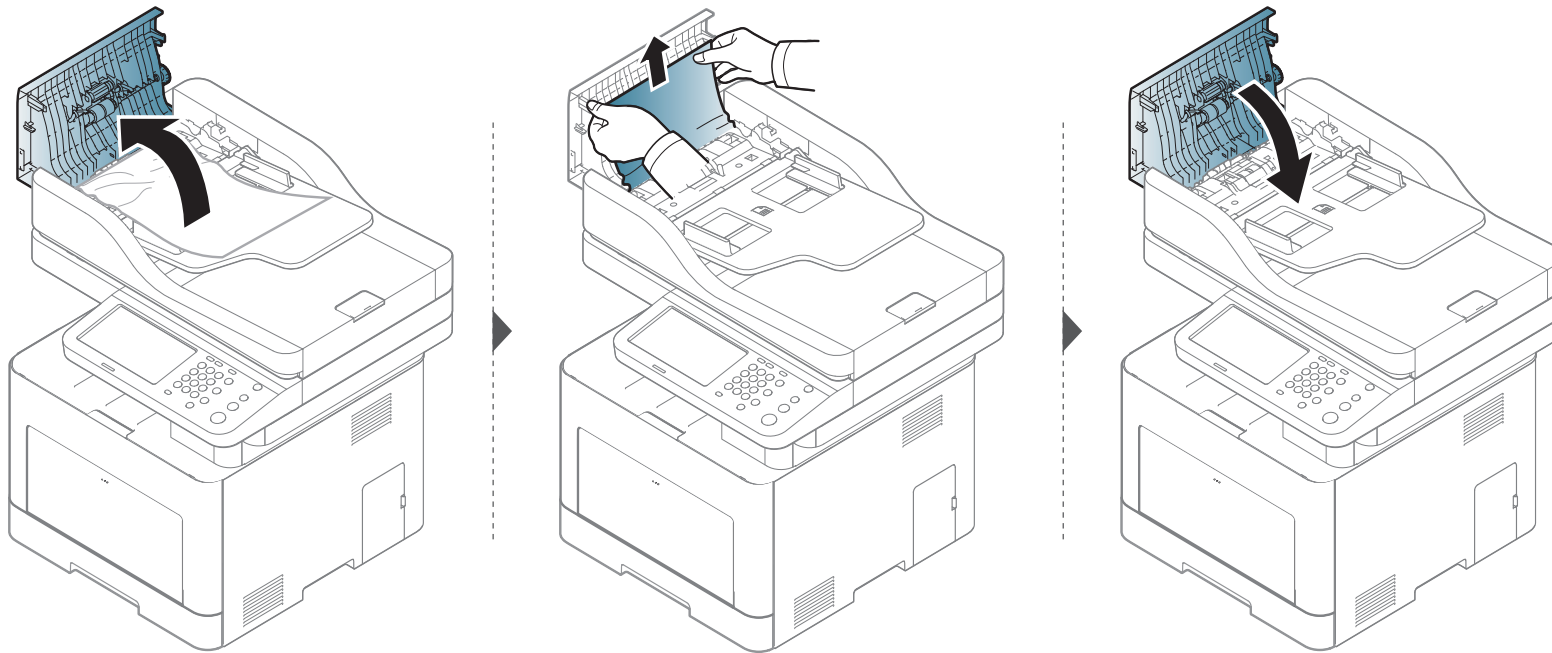

Papierstoringen verhelpen

Ga naar de volgende stap als u geen papier ziet in dit gebied:

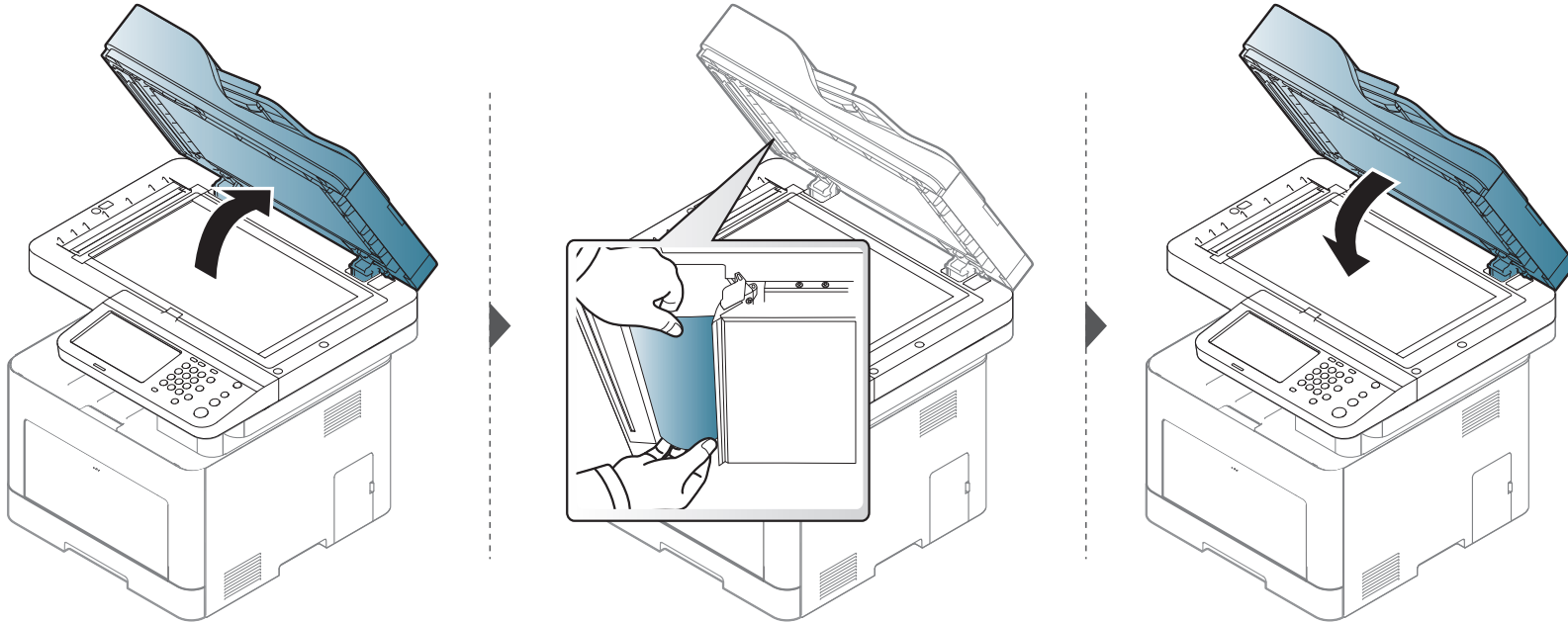

Papierstoringen verhelpen

Origin. vastgel. in uitv.gebied van scanner.



- De afbeeldingen in deze gebruikershandleiding zijn afhankelijk van het model en de geïnstalleerde opties, en komen mogelijk niet helemaal overeen met uw apparaat. Controleer het type apparaat (zie "Voorkant" op pagina 21).
- Deze probleemoplossing is mogelijk niet beschikbaar afhankelijk van model of optionele onderdelen (zie "Voorkant" op pagina 21).

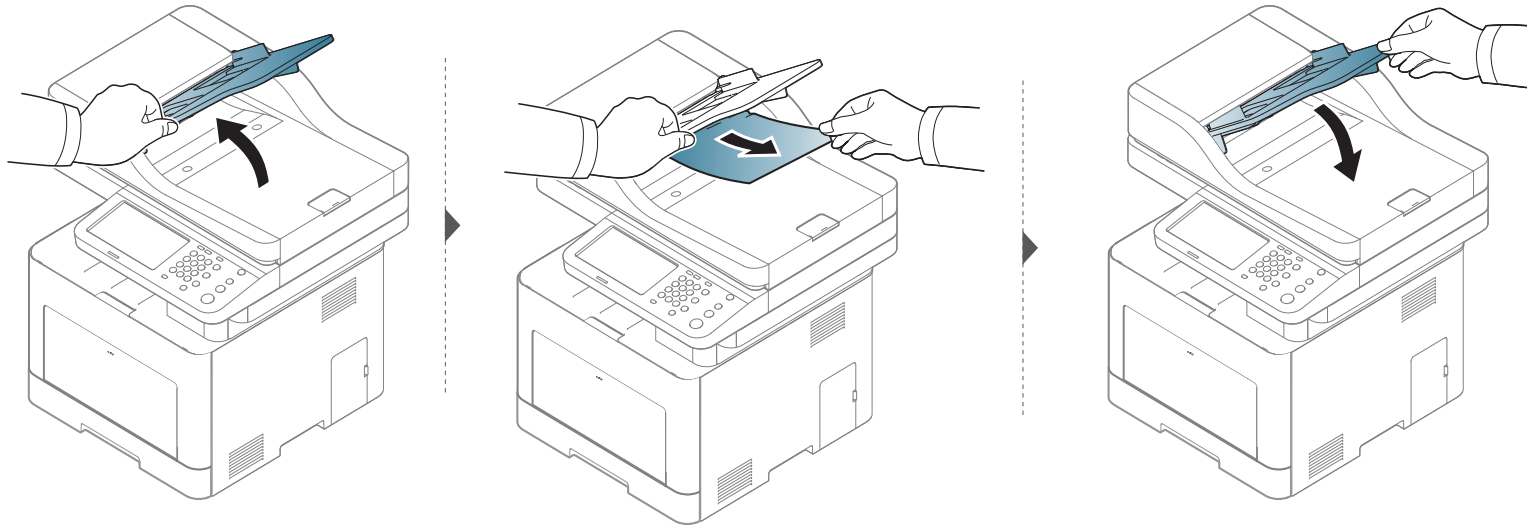

Informatie over displaymeldingen

Er verschijnen berichten op het display van het bedieningspaneel om de status van het apparaat of fouten te melden. Raadpleeg de onderstaande tabellen voor de betekenis van de berichten en verhelp indien nodig het probleem.



- U kunt de fout oplossen met de hulp van het Afdrukstatus-programmavenster van de computer (zie "Samsung-printerstatus gebruiken" op pagina 288).
- Als het bericht niet in de tabel voorkomt, schakelt u het apparaat uit en weer in en probeert u de afdraktaak opnieuw uit te voeren. Neem contact op met een medewerker van de klantenservice als het probleem zich blijft voordoen.
- Als u contact opneemt met de klantenservice, is het nuttig dat u het bericht op het display doorgeeft aan een medewerker van de klantenservice.
- Afhankelijk van de opties of het model verschijnen sommige meldingen mogelijk niet op het display.
- [foutnummer] geeft het foutnummer aan.
- [ladenummer] geeft het ladenummer aan.
- [kleur] geeft de kleur van de toner aan.

Foutmeldingen gerelateerd aan vastgelopen papier

Melding	Betekenis	Voorgestelde oplossing
<ul style="list-style-type: none">• Het origineel is voor de scanner vastgelopen• Het origineel is in de scanner vastgelopen	Het geladen originele document is vastgelopen in de documenttoevoer.	Verwijder het vastgelopen papier (zie "Vastgelopen originelen verwijderen" op pagina 336).
Papierstoring in het uitvoergebied	Er is papier vastgelopen in het papieruitvoergebied.	Verwijder het vastgelopen papier (zie "In het uitvoergebied" op pagina 333).
Papierstoring in het apparaat	Er is papier vastgelopen in het apparaat.	Verwijder het vastgelopen papier (zie "Binnenin het apparaat" op pagina 332).

Informatie over displaymeldingen

Melding	Betekenis	Voorgestelde oplossing
Papierstoring in het duplexpad	Het papier is vastgelopen bij het dubbelzijdig afdrukken. Dit geldt alleen voor apparaten die over deze functie beschikken.	Verwijder het vastgelopen papier (zie "Rond de duplexeenheid" op pagina 335).
Papierstoring in lade 1	Er is papier vastgelopen in de lade.	Verwijder het vastgelopen papier (zie "In lade 1" op pagina 327).
Papierstoring in lade 2. Open de klep, verwijder het papier en sluit de klep weer.	Er is papier vastgelopen in de optionele lade.	Verwijder het vastgelopen papier (zie "In optionele lade" op pagina 328).
Papierstoring in MF-lade	Er is papier vastgelopen in de multifunctionele lade.	Verwijder het vastgelopen papier (zie "In de multifunctionele lade" op pagina 330).

Meldingen over de tonercassette

Melding	Betekenis	Voorgestelde oplossing
De casset. met [kleur] ton. is niet compat. Raadpleeg de handleiding	De tonercassette die u hebt geïnstalleerd is niet geschikt voor uw apparaat.	Installeer een originele Samsung-tonercassette die voor uw apparaat is ontworpen (zie "Beschikbare verbruiksartikelen" op pagina 300).
Probleem met [kleur] toner: [foutnummer] Plaats [kleur] tonercassette opnieuw.	De aangegeven tonercassette is niet juist geplaatst of de aansluiting is vies.	Installeer de tonercassette van Samsung twee of drie keer om er zeker van te zijn dat deze juist is geplaatst. Als het probleem zich blijft voordoen, neem dan contact op met een servicecentrum.

Informatie over displaymeldingen

Melding	Betekenis	Voorgestelde oplossing
Plaats [kleur] tonercassette opnieuw	Er is geen tonercassette geplaatst.	Installeer de tonercassette opnieuw.
	Er is geen tonercassette geplaatst.	Installeer de tonercassette twee of drie keer om er zeker van te zijn dat deze juist is geplaatst. Als het probleem zich blijft voordoen, neem dan contact op met een servicecentrum.
	Beschermende film niet verwijderd van de toner.	Verwijder de beschermende laag van de tonercassette. Ga naar de Snelle installatiegids die meegeleverd werd met uw apparaat.
Bereid nieuwe cassette met [kleur] toner voor	De geschatte levensduur van de tonercassette is bijna bereikt.	Houd een nieuwe tonercassette gereed om de oude cassette te vervangen. U kunt de afdrukkwaliteit tijdelijk verhogen door de toner te herverdelen (zie "Toner herverdelen" op pagina 305).

Melding	Betekenis	Voorgestelde oplossing
<ul style="list-style-type: none">• Plaats nieuwe cassette met [kleur] toner• Einde gebruiksduur . Plaats nieuwe beeldenheid voor [kleur]	De aangeduide tonercassette heeft bijna haar geschatte levensduur bereikt ^a .	<ul style="list-style-type: none">• U kunt kiezen tussen Stop of Doorgaan, zoals weergegeven op het bedieningspaneel. Als u Stop selecteert, zal de printer stoppen met afdrucken. Als u Doorgaan kiest, gaat de printer door met afdrucken maar kan de afdrukkwaliteit niet worden gegarandeerd.• Als u van een optimale afdrukkwaliteit wilt blijven genieten, dient u de tonercassette te vervangen wanneer dit bericht verschijnt. Als u de cassette verder blijft gebruiken kunnen er problemen optreden met de afdrukkwaliteit (zie "De tonercassette vervangen" op pagina 307).

Informatie over displaymeldingen

Melding	Betekenis	Voorgestelde oplossing
Storing tonercassette: [foutnummer] Neem contact op met de servicedienst	Er is een probleem in de tonercassette.	Schakel het apparaat uit en weer in. Neem contact op met de klantenservice als het probleem zich blijft voordoen.
	De aangeduide tonercassette heeft haar geschatte levensduur bereikt ^a .	Vervang de tonercassette door een originele tonercassette van Samsung (zie "De tonercassette vervangen" op pagina 307).

a. De geschatte gebruiksduur van een cassette verwijst naar de verwachte of geschatte gebruiksduur van een tonercassette. Het geeft aan hoeveel afdrukken er met de cassette gemiddeld kunnen worden gemaakt conform ISO/IEC 19798 (zie "Beschikbare verbruiksartikelen" op pagina 300). Het aantal pagina's kan afhankelijk zijn van de omgevingsomstandigheden, het percentage afbeeldingen, de tijd tussen de afdruktaken, media en het mediaformaat. Het is mogelijk dat de cassette nog wat toner bevat wanneer de desbetreffende melding verschijnt en de printer stopt met afdrukken.



Samsung raadt het gebruik van niet-originele Samsung-tonercassettes (bijv. hervulde of gerecyclede cassettes) af. Samsung kan de kwaliteit van niet-originele Samsung-tonercassettes immers niet garanderen. Onderhoud en herstellingen die vereist zijn als gevolg van het gebruik van andere tonercassettes dan die van Samsung worden niet gedekt door de garantie van het apparaat.

Meldingen over de papierlade

Melding	Betekenis	Voorgestelde oplossing
Papier in uitvoerlade is vol. Verwijder afgedrukt papier	De uitvoerlade is vol.	Zodra het papier uit de uitvoerlade is verwijderd, gaat de printer door met afdrukken.
[ladenummer] is leeg. Vul papier bij.	De aangegeven papierlade is leeg.	Plaats papier in de lade (zie "Papier in de lade plaatsen" op pagina 81).
Papier is op in alle lades. Papier bijvullen	Alle lades zijn leeg.	Plaats papier in de lade (zie "Papier in de lade plaatsen" op pagina 81).
De MP-lade is leeg. Vul papier bij.	Er is geen papier in de multifunctionele lade.	Plaats papier in de multifunctionele lade (zie "Papier in de lade plaatsen" op pagina 81).

Informatie over displaymeldingen

Melding	Betekenis	Voorgestelde oplossing
<ul style="list-style-type: none">• Verkeerd papier in lade 1• Verkeerd papier in lade 2• Verkeerd papier in de multif. lade	Het papierformaat dat gespecificeerd is in de printereigenschappen komt niet overeen met het papier dat u plaatst.	U kunt de optie Doorgaan of Annul. selecteren. Als u Annul. selecteert, wordt de afdruktaak afgebroken. Plaats het juiste papier in de lade. Als u Doorgaan selecteert, gaat het apparaat door met afdrucken.

Meldingen over het netwerk

Melding	Betekenis	Voorgestelde oplossing
802.1x verificatie mislukt. Neem contact op met de systeembeheerder	Verificatie mislukt.	Controleer het netwerkverificatieprotocol. Neem contact op met uw netwerkbeheerder als dit probleem zich blijft voordoen.

Melding	Betekenis	Voorgestelde oplossing
Er is een confl. tussen dit IP-adr. en dat van een ander syst. Control. dit probl	Het door u ingestelde IP-adres wordt al door iemand anders gebruikt.	Controleer het IP-adres en stel het zo nodig opnieuw in.

Div. meldingen

Melding	Betekenis	Voorgestelde oplossing
<ul style="list-style-type: none">• De klep staat open. Sluit de klep.• Voorklep staat open. Sluit klep	De voor- of achterklep is niet goed gesloten.	Sluit de klep goed tot ze vastklikt.
Probleem met motor: [foutnummer] Bel de serviceafdeling als het probleem zich blijft voordoen	Er is een probleem in het motorsysteem.	Trek de stekker van het netsnoer uit het stopcontact en steek hem er weer in. Neem contact op met de serviceafdeling als het probleem zich blijft voordoen.

Informatie over displaymeldingen

Melding	Betekenis	Voorgestelde oplossing
Motor systeemfout [foutnummer]:Call voor service als het probleem zich blijft voordoen..	Er is een probleem in het motorsysteem.	Trek de stekker van het netsnoer uit het stopcontact en steek hem er weer in. Neem contact op met de serviceafdeling als het probleem zich blijft voordoen.
Storing ventilatie: [foutnummer]. Zet uit en weer aan. Neem contact op met de klantenservice als het probleem zich blijft voordoen	Er is een probleem met het ventilatorsysteem.	Start het apparaat opnieuw op. Als het probleem zich blijft voordoen, neem dan contact op met een servicecentrum.
Faxgeheugen is bijna vol. Druk een ontvangen faxtaak af of verwijder er een.	Het geheugen is bijna vol. Er kunnen geen faxdata meer ontvangen worden.	Druk de ontvangen faxdata in het geheugen af of verwijder ze.
Het faxgeheugen is vol. Druk een ontvangen faxtaak af of verwijder er een.	Het geheugen is vol. Er kunnen geen faxdata meer ontvangen worden.	Druk de ontvangen faxdata in het geheugen af of verwijder ze.

Melding	Betekenis	Voorgestelde oplossing
Probleem [foutnummer] met fuser. Zet het apparaat uit en weer aan. Neem contact op met klantend. als probl. zich blijft voordoen.	Er is een probleem met de fixeereenheid (fuser).	Start het apparaat opnieuw op. Als het probleem zich blijft voordoen, neem dan contact op met een servicecentrum.
ITB-eenheid is niet compatibel. Raadpleeg de gebruikershandleiding.	De transportriem van het apparaat is niet geschikt voor uw apparaat.	Installeer een origineel Samsung-onderdeel dat voor uw apparaat werd ontwikkeld. Neem contact op met de servicevertegenwoordiger.
Plaats riemeenheid beeldoverdracht.	De transportriem is niet geïnstalleerd.	Installeer een originele transportriem van Samsung. Neem contact op met de servicevertegenwoordiger.

Informatie over displaymeldingen

Melding	Betekenis	Voorgestelde oplossing
Storing LSU: [foutnummer] Zet het apparaat uit en weer aan Neem contact op met de servicedienst als het probleem zich blijft voordoen	Er is een probleem met de LSU.	Start het apparaat opnieuw op. Als het probleem zich blijft voordoen, neem dan contact op met een servicecentrum.
Storing aandrijfmotor: [foutnummer] Zet het apparaat uit en weer aan. Neem contact op met de servicedienst als het probleem zich blijft voordoen.	Er is een probleem in het motorsysteem.	Start het apparaat opnieuw op. Als het probleem zich blijft voordoen, neem dan contact op met een servicecentrum.
Bereid nieuwe transportriem voor	De levensduur van de transportriem zal binnenkort verlopen.	Vervang de transportriem met een nieuwe. Als het probleem zich blijft voordoen, neem dan contact op met een servicecentrum.
Plaats nieuwe transportriem	De transportriem is versleten.	

Melding	Betekenis	Voorgestelde oplossing
Nieuwe fuser voorbereiden	De geschatte levensduur van de fixeereenheid is bijna bereikt.	Bereid een nieuwe fixeereenheid voor ter vervanging van de oude. Neem contact op met een servicecentrum.
Plaats een nieuwe fixeereenheid	De fixeereenheid is versleten.	Plaats een nieuwe fixeereenheid. Als het probleem zich blijft voordoen, neem dan contact op met een servicecentrum.
Plaats een nieuwe opneemrol voor lade 2	De lade-opneemrol is versleten.	Vervang de lade-opneemrol door een nieuwe. Neem contact op met een medewerker van de klantenservice als het probleem zich blijft voordoen.

Informatie over displaymeldingen

Melding	Betekenis	Voorgestelde oplossing
<ul style="list-style-type: none">• Nieuwe vertragsingsrol voor lade 1 plaatsen• Nieuwe vertragsingsrol voor lade 2 plaatsen	De vertragsingsrol is versleten.	Vervang de verdraagrol met een nieuwe. Neem contact op met een medewerker van de klantenservice als het probleem zich blijft voordoen.
<ul style="list-style-type: none">• Sensorfout: [foutnummer] Zet het apparaat uit en weer aan. Neem contact op met de servicedienst als het probleem zich blijft voordoen• Probl. sensor: [foutnummer] Zet het apparaat uit en weer aan.	Er is een probleem in de sensor.	Start het apparaat opnieuw op. Als het probleem zich blijft voordoen, neem dan contact op met een servicecentrum.
Scanner vergrendeld	De scanner is vergrendeld.	Start het apparaat opnieuw op. Als het probleem zich blijft voordoen, neem dan contact op met een servicecentrum.

Melding	Betekenis	Voorgestelde oplossing
De temperatuur van de ruimte is niet geschikt voor dit ingestelde gebruik. Pas de temperatuur van de ruimte aan	Het apparaat staat opgesteld in een vertrek met een ongeschikte kamertemperatuur.	Verplaats de machine naar een kamer met gepaste kamertemperatuur (zie "Specificaties" op pagina 374).
De bovenklep van de scanner staat open	De klep van de documentinvoer is niet goed vergrendeld.	Sluit de klep goed tot ze vastklikt.
Storing UI-systeem: [foutnummer] Neem contact op met de klantenservice.	Er is een probleem in het UI-systeem.	Trek de stekker van het netsnoer uit het stopcontact en steek hem er weer in. Neem contact op met de serviceafdeling als het probleem zich blijft voordoen.
De toneropvangbak is bijna vol. Bestel een nieuwe	De cassette voor gebruikte toner is bijna vol.	Vervang de gebruikte tonercassette met een echte Samsung-tonercassette.

Informatie over displaymeldingen

Melding	Betekenis	Voorgestelde oplossing
De toneropvangbak is vol. Vervang de bak	De gebruikte tonercassette is vol en de printer zal stoppen met werken tot een nieuwe tonercassette in de printer geplaatst wordt.	Vervang de gebruikte tonercassette met een echte Samsung-tonercassette (zie "De cassette voor gebruikte toner vervangen" op pagina 310).
Er is geen toneropvangbak geplaatst. Plaats er een	De tonerafvalcontainer is niet geïnstalleerd.	Installeer de cassette voor gebruikte toner. Indien geïnstalleerd, probeer de tonerafvalcontainer opnieuw te installeren. Neem contact op met een medewerker van de klantenservice als het probleem zich blijft voordoen.

Problemen met papierinvoer

Toestand	Voorgestelde oplossing
Het papier loopt vast tijdens het afdrukken.	Verwijder het vastgelopen papier.
Papier kleeft aan elkaar.	<ul style="list-style-type: none">• Controleer de maximale papiercapaciteit van de lade.• Zorg dat u een geschikte papiersoort gebruikt.• Haal het papier uit de lade en buig het of waaier het uit.• In vochtige omstandigheden kunnen bepaalde papiersoorten aan elkaar blijven kleven.
Invoerprobleem met een aantal vellen tegelijk.	Er kan niet meer dan één papiersoort tegelijk in de lade worden geplaatst. Plaats alleen papier van hetzelfde soort en hetzelfde formaat en gewicht.
Afdrukpapier wordt niet ingevoerd.	<ul style="list-style-type: none">• Verwijder vastgelopen papier in het apparaat.• Het papier werd niet goed in de lade gelegd. Verwijder het papier en plaats het op de juiste manier in de lade.• Er ligt te veel papier in de lade. Verwijder het teveel aan papier.• Het papier is te dik. Gebruik alleen papier dat voldoet aan de specificaties van het apparaat.
Het papier blijft vastlopen.	<ul style="list-style-type: none">• Er ligt te veel papier in de lade. Verwijder het teveel aan papier. Gebruik de lade voor handmatige invoer als u op speciaal materiaal afdrukt.• U gebruikt een verkeerde papiersoort. Gebruik alleen papier dat voldoet aan de specificaties van het apparaat.• Misschien zitten er materiaalresten in het apparaat. Open de voorklep en verwijder de resten.
Enveloppen trekken scheef of worden niet goed ingevoerd.	Zorg dat de papiergeleiders aan beide kanten van de envelop goed zijn ingesteld (ze moeten de envelop net raken).

Problemen met de voeding en het netsnoer

Start het apparaat opnieuw op. Als het probleem zich blijft voordoen, neem dan contact op met een servicecentrum.

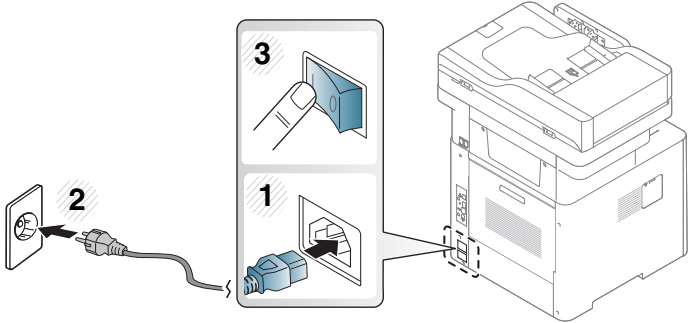
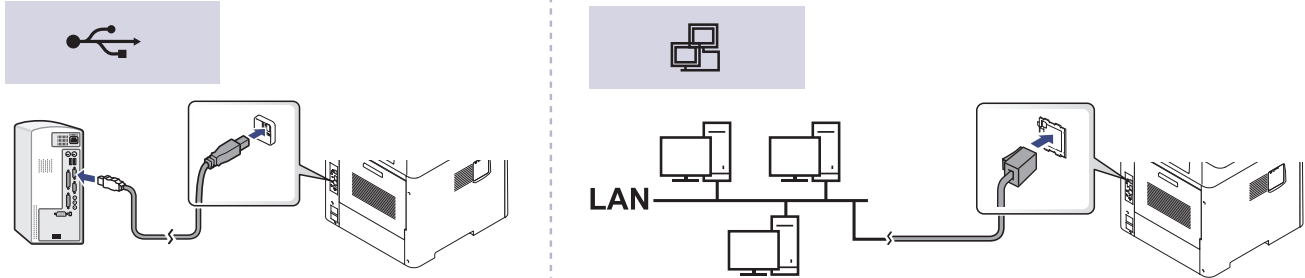
Toestand	Voorgestelde oplossing
<p>Het apparaat krijgt geen stroom, of de verbindingkabel tussen de computer en het apparaat is niet goed aangesloten.</p>	<p>1 Sluit de printer eerst op de netvoeding aan.</p>  <p>2 Controleer de USB-kabel of de netwerkkabel aan de achterkant van het apparaat.</p>  <p>3 Verwijder de USB-kabel of de netwerkkabel aan de achterkant van het apparaat en plaats de kabel opnieuw.</p>

Afdrukproblemen

Toestand	Mogelijke oorzaak	Voorgestelde oplossing
Het apparaat drukt niet af.	Het apparaat krijgt geen stroom.	Sluit het apparaat eerst op de netvoeding aan (zie "Het apparaat inschakelen" op pagina 24).
	Het apparaat is niet als standaardprinter geselecteerd.	Selecteer uw printer als standaardprinter in Windows.
	Controleer het volgende: <ul style="list-style-type: none">• De klep is niet gesloten. Sluit de klep.• Er is een papierstoring opgetreden. Verwijder het vastgelopen papier (zie "Papierstoringen verhelpen" op pagina 327).• De papierlade is leeg. Plaats papier (zie "Papier in de lade plaatsen" op pagina 81).• Er is geen tonercassette geplaatst. Vervang de tonercassette (zie "De tonercassette vervangen" op pagina 307).• Zorg dat het beschermingsmateriaal is verwijderd van de tonercassette (zie "De tonercassette vervangen" op pagina 307). Neem contact op met een medewerker van de klantenservice als er een systeemfout optreedt.	
	De verbindingkabel tussen de computer en het apparaat is niet goed aangesloten.	Maak de kabel van het apparaat los en sluit hem opnieuw aan (zie "Achterkant" op pagina 22).
	De verbindingkabel tussen de computer en het apparaat is mogelijk defect.	Sluit de kabel indien mogelijk aan op een andere computer die naar behoren werkt en druk een document af. U kunt ook proberen om een andere kabel voor uw apparaat te gebruiken.
	De poortinstelling is niet juist.	Controleer de printerinstellingen in Windows om vast te stellen of de afdruktaak naar de juiste poort wordt gestuurd. Als uw computer meerdere poorten heeft, controleert u of het apparaat op de juiste poort is aangesloten.
	Het apparaat is mogelijk niet goed geconfigureerd.	Controleer de Voorkeursinstellingen voor afdrukken om na te gaan of alle afdrukinstellingen correct zijn.
	Mogelijk is het printerstuurprogramma niet goed geïnstalleerd.	Deïnstalleer het stuurprogramma van uw printer en installeer het programma opnieuw.
	Het apparaat werkt niet goed.	Kijk of het display van het bedieningspaneel een systeemfout aangeeft. Neem contact op met een medewerker van de klantenservice.
	Het document is zo groot dat er niet voldoende ruimte op de harde schijf van de computer is om toegang te krijgen tot de afdruktaak.	Maak extra ruimte op de harde schijf vrij en druk het document opnieuw af.
De uitvoerlade is vol.	Wanneer het papier uit de uitvoerlade is verwijderd, gaat het apparaat door met afdrukken.	

Afdrukproblemen

Toestand	Mogelijke oorzaak	Voorgestelde oplossing
Het apparaat haalt papier uit de verkeerde invoer.	De papieroptie die in Voorkeursinstellingen voor afdrukken is geselecteerd is mogelijk onjuist.	In veel softwaretoepassingen kunt u de papierbron instellen op het tabblad Papier in Voorkeursinstellingen voor afdrukken (zie "Voorkeursinstellingen openen" op pagina 97). Selecteer de juiste papierbron. Raadpleeg Help bij het printerstuurprogramma (zie "Help gebruiken" op pagina 105).
Een afdruktaak wordt uiterst langzaam afgedrukt.	Mogelijk is de afdruktaak zeer complex.	Maak de pagina minder complex of wijzig de instellingen voor de afdrukkwaliteit.
De helft van de pagina is blanco.	Mogelijk is de afdrukstand verkeerd ingesteld.	Wijzig de afdrukstand in het desbetreffende programma (zie "Voorkeursinstellingen openen" op pagina 97). Raadpleeg Help bij het printerstuurprogramma (zie "Help gebruiken" op pagina 105).
	Het ingestelde papierformaat stemt niet overeen met het formaat van het papier in de lade.	Controleer of het papierformaat dat is ingesteld in het printerstuurprogramma overeenstemt met het papier in de papierlade. Controleer of het papierformaat dat is ingesteld in het printerstuurprogramma overeenstemt met het papier dat is geselecteerd in het programma dat u gebruikt (zie "Voorkeursinstellingen openen" op pagina 97).
Het apparaat drukt wel af, maar de tekst is niet correct, vervormd of niet volledig.	De kabel van het apparaat zit los of is defect.	Maak de kabel van het apparaat los en sluit hem opnieuw aan. Druk een document af dat u eerder wel correct hebt kunnen afdrukken. Sluit de kabel en het apparaat indien mogelijk aan op een andere computer en druk een document af dat u eerder wel correct hebt kunnen afdrukken. Als dit alles niet helpt, probeert u een nieuwe printerkabel.
	Het verkeerde printerstuurprogramma is geselecteerd.	Controleer in het afdrukmenu van de toepassing of u de juiste printer hebt geselecteerd.
	De softwaretoepassing werkt niet naar behoren.	Probeer een document af te drukken vanuit een andere toepassing.
	Het besturingssysteem werkt niet naar behoren.	Sluit Windows af en start de computer opnieuw op. Schakel het apparaat uit en weer in.
Er worden blanco pagina's afgedrukt.	De tonercassette is leeg of beschadigd.	Herverdeel indien nodig het tonerpoeder. Vervang indien nodig de tonercassette. <ul style="list-style-type: none"> zie "Toner herverdelen" op pagina 305. zie "De tonercassette vervangen" op pagina 307.
	Mogelijk bevat het bestand blanco pagina's.	Controleer of het bestand blanco pagina's bevat.
	Mogelijk is een onderdeel van het apparaat defect (bijvoorbeeld de controller of het moederbord).	Neem contact op met een medewerker van de klantenservice.

Afdrukproblemen

Toestand	Mogelijke oorzaak	Voorgestelde oplossing
Het apparaat drukt het PDF-bestand niet juist af. Sommige delen van afbeeldingen, tekst of illustraties ontbreken.	Incompatibiliteit tussen het PDF-bestand en de Acrobat-producten.	Het bestand kan worden afgedrukt door het PDF-bestand af te drukken als een afbeelding. Schakel Afdrukken als afbeelding uit de afdrukopties van Acrobat in.  Een PDF-bestand als afbeelding afdrukken neemt meer tijd in beslag.
De afdrukkwaliteit van foto's is niet goed. De afbeeldingen zijn niet duidelijk.	De resolutie van de foto is zeer laag.	Verklein de afmetingen van de foto. Als u de afmetingen van de foto in het programma vergroot, wordt de resolutie verlaagd.
Er komt voor het afdrukken ter hoogte van de uitvoerlade stoom uit het apparaat.	Het gebruik van nat of vochtig papier kan damp veroorzaken tijdens het afdrukken.	Dit is geen probleem. U kunt gewoon doorgaan met afdrukken. Als u last hebt van de damp, kunt u het papier vervangen door nieuw papier uit een ongeopend pak.
Het apparaat drukt geen speciaal papier zoals rekeningpapier af.	Het papierformaat en de papierformaatinstelling komen niet overeen.	Stel het juiste papierformaat in onder Aangepast in het tabblad Papier in Voorkeursinstellingen voor afdrukken (zie "Voorkeursinstellingen openen" op pagina 97).
Het afgedrukte papier krult op.	De instelling voor de papiersoort klopt niet.	Wijzig de instelling van de printer en probeer het opnieuw. Ga naar Voorkeursinstellingen voor afdrukken , klik op het tabblad Papier en stel het type in op Dun papier (zie "Voorkeursinstellingen openen" op pagina 97).

Problemen met de afdrukkwaliteit

Vuil aan de binnenkant van het apparaat of verkeerd geplaatst papier kan leiden tot een verminderde afdrukkwaliteit. Raadpleeg de onderstaande tabel om het probleem te verhelpen.

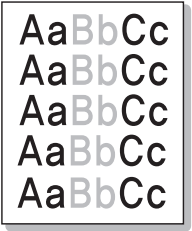
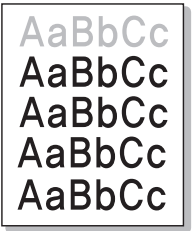
Toestand	Voorgestelde oplossing
<p>Lichte of vage afdrukken</p> 	<ul style="list-style-type: none">Als u een verticale witte strook of vaag gedeelte op de afdruk ziet, is de toner bijna op. Plaats een nieuwe tonercassette (zie "De tonercassette vervangen" op pagina 307).Mogelijk voldoet het papier niet aan de papierspecificaties. Het papier kan bijvoorbeeld te vochtig of te ruw zijn.Als de hele pagina te licht is, is de afdrukresolutie te laag ingesteld of bevindt het apparaat zich in energiebesparende modus. Wijzig de afdrukresolutie en schakel de energiebesparende modus uit. Raadpleeg de Help bij het printerstuurprogramma.Een combinatie van vage plekken en vegen kan erop wijzen dat de tonercassette moet worden gereinigd. Reinig de binnenkant van het apparaat (zie "Het apparaat reinigen" op pagina 318).Het oppervlak van het LSU-gedeelte in het apparaat kan vuil zijn. Reinig de binnenkant van het apparaat (zie "Het apparaat reinigen" op pagina 318). Als het probleem hiermee niet kan worden opgelost, neemt u contact op met een medewerker van de klantenservice.
<p>De bovenste helft van het papier is lichter bedrukt dan de rest van het papier.</p> 	<p>De toner hecht mogelijk niet aan dit papierstype.</p> <ul style="list-style-type: none">Wijzig de instelling van de printer en probeer het opnieuw. Ga naar Voorkeursinstellingen voor afdrukken, klik op het tabblad Papier en stel het papierstype in op Kringlooppapier (zie "Voorkeursinstellingen openen" op pagina 97).

Problemen met de afdrukkwaliteit

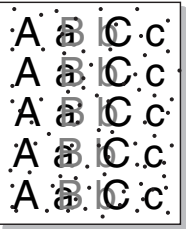
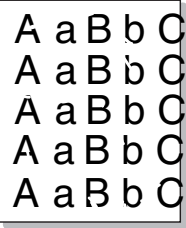
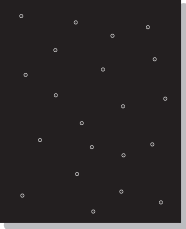
Toestand	Voorgestelde oplossing
Tonervlekken 	<ul style="list-style-type: none">• Mogelijk voldoet het papier niet aan de specificaties. Het papier kan bijvoorbeeld te vochtig of te ruw zijn.• Mogelijk is de transportrol vuil. Reinig de binnenkant van het apparaat (zie "Het apparaat reinigen" op pagina 318).• Het papierpad is mogelijk aan een reinigingsbeurt toe. Neem contact op met een medewerker van de klantenservice (zie "Het apparaat reinigen" op pagina 318).
Onregelmatigheden 	<p>Als op willekeurige plaatsen vage, doorgaans ronde, plekken verschijnen:</p> <ul style="list-style-type: none">• Er zit mogelijk een slecht vel tussen het papier. Druk het document opnieuw af.• Het vochtgehalte van het papier is niet op alle plaatsen gelijk of het papier bevat vochtplekken. Probeer papier van een ander merk.• Een hele partij papier is niet in orde. Problemen tijdens de productie kunnen ertoe leiden dat sommige delen toner afstoten. Probeer een ander soort of merk papier.• Wijzig de instelling van de printer en probeer het opnieuw. Ga naar de Voorkeursinstellingen voor afdrucken, klik op het tabblad Papier en stel de papiersoort in op Dik papier (zie "Voorkeursinstellingen openen" op pagina 97). <p>Als het probleem hiermee niet kan worden opgelost, neemt u contact op met een medewerker van de klantenservice.</p>
Witte vlekken 	<p>Er verschijnen witte vlekken op de pagina:</p> <ul style="list-style-type: none">• Het papier is te ruw en er valt veel papierstof op de interne onderdelen van het apparaat, wat erop wijst dat de rol vuil kan zijn. Reinig de binnenkant van het apparaat (zie "Het apparaat reinigen" op pagina 318).• Het papierpad is mogelijk aan een reinigingsbeurt toe. Reinig de binnenkant van het apparaat (zie "Het apparaat reinigen" op pagina 318). <p>Als het probleem hiermee niet kan worden opgelost, neemt u contact op met een medewerker van de klantenservice.</p>

Problemen met de afdrukkwaliteit

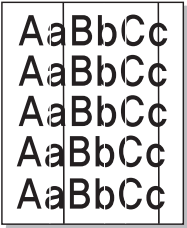
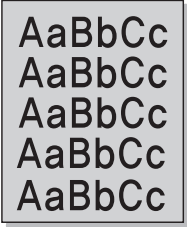
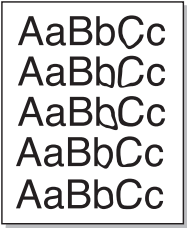
Toestand	Voorgestelde oplossing
Verticale strepen 	<p>Als de pagina zwarte, verticale strepen vertoont:</p> <ul style="list-style-type: none">Er zitten mogelijk krassen op het oppervlak (drumgedeelte) van de tonercassette in het apparaat. Verwijder de tonercassette en plaats een nieuwe (zie "De tonercassette vervangen" op pagina 307). <p>Als de pagina witte verticale strepen vertoont:</p> <ul style="list-style-type: none">Het oppervlak van het LSU-gedeelte in het apparaat kan vuil zijn. Reinig de binnenkant van het apparaat (zie "Het apparaat reinigen" op pagina 318). Als het probleem hiermee niet kan worden opgelost, neemt u contact op met een medewerker van de klantenservice.
Zwarte of gekleurde achtergrond 	<p>Als er in lichte gedeelten te veel toner wordt gebruikt (grijze achtergrond):</p> <ul style="list-style-type: none">Gebruik papier met een lager gewicht.Controleer de omgevingsvoorwaarden: bijzonder droge omstandigheden of een hoge luchtvochtigheid (meer dan 80% RV) kunnen aanleiding geven tot een grijzere achtergrond.Verwijder de oude tonercassette en plaats een nieuwe (zie "De tonercassette vervangen" op pagina 307).Herverdeel de toner grondig (zie "Toner herverdelen" op pagina 305).
Tonervegen 	<ul style="list-style-type: none">Reinig de binnenkant van het apparaat (zie "Het apparaat reinigen" op pagina 318).Controleer de papiersoort en de kwaliteit van het papier.Verwijder de tonercassette en plaats een nieuwe (zie "De tonercassette vervangen" op pagina 307).

Problemen met de afdrukkwaliteit

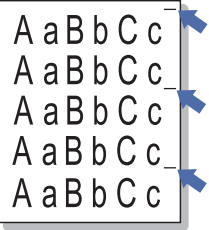
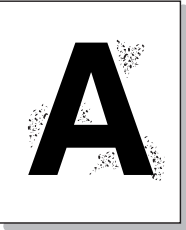
Toestand	Voorgestelde oplossing
<p>Verticaal terugkerende afwijkingen</p> 	<p>Als de bedrukte zijde van de pagina met gelijke intervallen afwijkingen vertoont:</p> <ul style="list-style-type: none">• De tonercassette is mogelijk beschadigd. Als de problemen zich na het afdrukken blijven voordoen, vervangt u de oude tonercassette door een nieuwe (zie "De tonercassette vervangen" op pagina 307).• Er zit mogelijk toner op sommige onderdelen van het apparaat. Als de afwijkingen zich op de achterkant van de pagina bevinden zal het probleem waarschijnlijk na enkele pagina's vanzelf verdwijnen.• De fixeereenheid is mogelijk beschadigd. Neem contact op met een medewerker van de klantenservice.
<p>Schaduwvlekken</p> 	<p>Schaduwvlekken worden veroorzaakt door kleine hoeveelheden toner die willekeurig verspreid op de afdruk voorkomen.</p> <ul style="list-style-type: none">• Misschien is het papier te vochtig. Probeer af te drukken op papier van een andere partij. Maak een pak papier pas open op het moment dat u het gaat gebruiken zodat het papier niet te veel vocht opneemt.• Wijzig de afdruklay-out als er schaduwvlekken verschijnen op een envelop om te voorkomen dat wordt afgedrukt op een gebied met overlappende naden aan de rugzijde. Afdrukken op naden kan problemen veroorzaken. Of selecteer Dik papier in het venster Voorkeursinstellingen voor afdrukken (zie "Voorkeursinstellingen openen" op pagina 97).• Als het gehele oppervlak van een afgedrukte pagina wordt bedekt met schaduwvlekken, kiest u een andere afdrukresolutie in het softwareprogramma of in de Voorkeursinstellingen voor afdrukken (zie "Voorkeursinstellingen openen" op pagina 97). Controleer of u het juiste papertype hebt geselecteerd. Voorbeeld: Als Dikker papier wordt geselecteerd, maar als er momenteel Normaal papier gebruikt wordt, kan het papier verzadigen met inkt en dit probleem tot gevolg hebben.• Als u een nieuwe tonercassette gebruikt, moet u de toner eerst herverdelen (zie "Toner herverdelen" op pagina 305).

Problemen met de afdrukkwaliteit

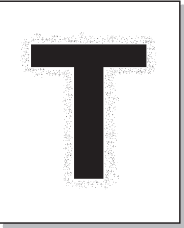
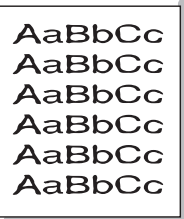
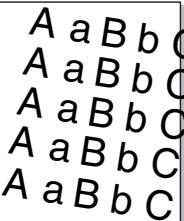
Toestand	Voorgestelde oplossing
<p data-bbox="53 272 421 384">Er blijven tonerdeeltjes hangen rond vetgedrukte tekens of donkere foto's.</p> 	<p data-bbox="506 272 1146 304">De toner hecht mogelijk niet aan dit papierstype.</p> <ul data-bbox="506 328 2175 488" style="list-style-type: none"><li data-bbox="506 328 2175 400">• Wijzig de instelling van de printer en probeer het opnieuw. Ga naar Voorkeursinstellingen voor afdrukken, klik op het tabblad Papier en stel het papierstype in op Kringlooppapier (zie "Voorkeursinstellingen openen" op pagina 97).<li data-bbox="506 416 2175 488">• Controleer of u het juiste papierstype hebt geselecteerd. Voorbeeld: Als Dikker papier wordt geselecteerd, maar als er momenteel Normaal papier gebruikt wordt, kan het papier verzadigen met inkt en dit probleem tot gevolg hebben.
<p data-bbox="53 695 297 727">Misvormde tekst</p> 	<ul data-bbox="506 695 2029 727" style="list-style-type: none"><li data-bbox="506 695 2029 727">• Als tekst er vervormd uit ziet ("uitgehold" effect) is het papier mogelijk te glad. Probeer een ander soort papier.
<p data-bbox="53 1034 255 1066">Papier schuin</p> 	<ul data-bbox="506 1034 1648 1174" style="list-style-type: none"><li data-bbox="506 1034 1189 1066">• Plaats het papier op de juiste manier in de lade.<li data-bbox="506 1082 1308 1114">• Controleer de papiersoort en de kwaliteit van het papier.<li data-bbox="506 1129 1648 1174">• Let erop dat de geleiders niet te dicht en niet te ver af staan van de stapel papier.

Problemen met de afdrukkwaliteit

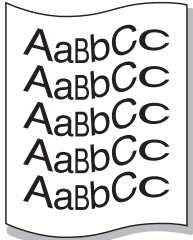
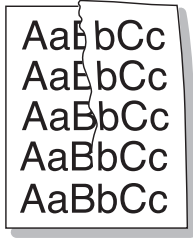
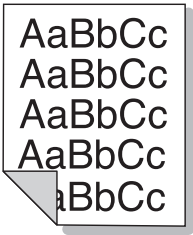
Toestand	Voorgestelde oplossing
<p data-bbox="49 268 331 304">Gekruild of gegolfd</p> 	<ul data-bbox="504 268 2190 411" style="list-style-type: none">• Plaats het papier op de juiste manier in de lade.• Controleer de papiersoort en de kwaliteit van het papier. Papier kan krullen als de temperatuur of de vochtigheid te hoog is.• Draai de stapel papier in de lade om. Probeer ook eens om het papier 180° te draaien in de lade.
<p data-bbox="49 624 338 660">Vouwen of kreuken</p> 	<ul data-bbox="504 624 1861 767" style="list-style-type: none">• Plaats het papier op de juiste manier in de lade.• Controleer de papiersoort en de kwaliteit van het papier.• Draai de stapel papier in de lade om. Probeer ook eens om het papier 180° te draaien in de lade.
<p data-bbox="49 975 465 1050">Achterkant van afdrukken is vuil</p> 	<ul data-bbox="504 975 2116 1011" style="list-style-type: none">• Mogelijk lekt een tonercassette. Reinig de binnenkant van het apparaat (zie "Het apparaat reinigen" op pagina 318).

Problemen met de afdrukkwaliteit

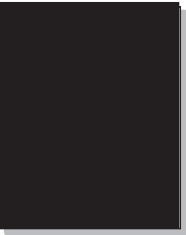
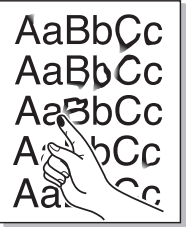
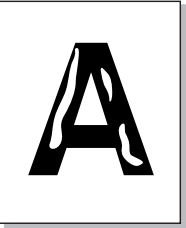
Toestand	Voorgestelde oplossing
<p>Volledig gekleurde of zwarte pagina's</p> 	<ul style="list-style-type: none">• Mogelijk is de tonercassette niet goed geplaatst. Verwijder de cassette en plaats deze opnieuw.• Mogelijk is de tonercassette defect. Verwijder de tonercassette en plaats een nieuwe (zie "De tonercassette vervangen" op pagina 307).• Het apparaat moet mogelijk worden gerepareerd. Neem contact op met een medewerker van de klantenservice.
<p>Losse toner</p> 	<ul style="list-style-type: none">• Reinig de binnenkant van het apparaat (zie "Het apparaat reinigen" op pagina 318).• Controleer de papiersoort, de dikte en de kwaliteit van het papier.• Verwijder de tonercassette en plaats een nieuwe (zie "De tonercassette vervangen" op pagina 307). <p>Lost dit het probleem niet op, dan moet het apparaat mogelijk worden hersteld. Neem contact op met een medewerker van de klantenservice.</p>
<p>Openingen in tekens</p> 	<p>Letters worden onvolledig afgedrukt omdat er witte plekken verschijnen op plaatsen die zwart zouden moeten zijn:</p> <ul style="list-style-type: none">• Misschien drukt u af op de verkeerde kant van het papier. Verwijder het papier en draai het om.• Mogelijk voldoet het papier niet aan de papierspecificaties.

Problemen met de afdrukkwaliteit

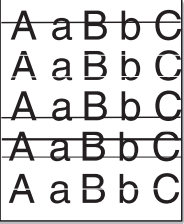
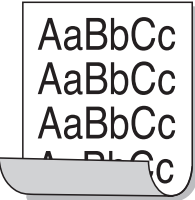
Toestand	Voorgestelde oplossing
Horizontale strepen 	<p>Controleer bij horizontale zwarte strepen of vegen het volgende:</p> <ul style="list-style-type: none">• De tonercassette is mogelijk verkeerd geplaatst. Verwijder de cassette en plaats deze opnieuw.• Mogelijk is de tonercassette defect. Verwijder de tonercassette en plaats een nieuwe (zie "De tonercassette vervangen" op pagina 307). <p>Lost dit het probleem niet op, dan moet het apparaat waarschijnlijk worden hersteld. Neem contact op met een medewerker van de klantenservice.</p>
Krullen 	<p>Als het afgedrukte papier opkrult of als het papier niet wordt ingevoerd, doet u het volgende:</p> <ul style="list-style-type: none">• Draai de stapel papier in de lade om. Probeer ook eens om het papier 180° te draaien in de lade.• Wijzig de papierinstelling op de printer en probeer het opnieuw. Ga naar de Voorkeursinstellingen voor afdrukken, klik op het tabblad Papier en stel de papiersoort in op Dun papier (zie "Voorkeursinstellingen openen" op pagina 97).
<ul style="list-style-type: none">• Op enkele vellen verschijnt herhaaldelijk een onbekende afbeelding.• Losse toner• Vage afdruk of vervuiling	<p>Uw apparaat wordt mogelijk gebruikt op een hoogte van 1.000 m of hoger. Een dergelijke hoogte kan de afdrukkwaliteit beïnvloeden (bijv. losse toner of een vage afdruk). Stel uw apparaat in op de juiste hoogte (zie "Algemene instellingen" op pagina 245).</p>

Problemen met kopiëren

Toestand	Voorgestelde oplossing
Kopieën zijn te licht of te donker.	Pas Tonersterkte in Kopieerfunctie aan om de achtergrond van kopieën lichter of donkerder te maken.
Er verschijnen vegen, strepen, vlekken of stippen op kopieën.	<ul style="list-style-type: none">• Gebruik Tonersterkte in Kopieerfunctie om de achtergrond van uw kopieën lichter te maken als de onregelmatigheden zich op het origineel bevinden.• Als het origineel geen onregelmatigheden vertoont, moet u de scannereenheid reinigen (zie "Scannereenheid reinigen" op pagina 322).
Kopie staat scheef.	<ul style="list-style-type: none">• Zorg ervoor dat het origineel is uitgelijnd met de centreergeleider.• Mogelijk is de transportrol vuil. Reinig de binnenkant van het apparaat (zie "Het apparaat reinigen" op pagina 318).
Afgedrukte kopieën zijn blanco.	<p>Controleer of het origineel op de glasplaat ligt met de bedrukte zijde naar onder of in de automatische documentinvoer met de bedrukte zijde naar boven.</p> <p>Als het probleem hiermee niet kan worden opgelost, neemt u contact op met een medewerker van de klantenservice.</p>
Afdruk geeft gemakkelijk af.	<ul style="list-style-type: none">• Vervang het papier in de lade door papier uit een ander pak.• In vochtige omstandigheden mag u papier niet te lang ongebruikt in het apparaat laten zitten.
Kopieerpapier loopt regelmatig vast.	<ul style="list-style-type: none">• Waaier de stapel papier uit en leg hem ondersteboven terug in de lade. Vervang het papier in de lade door papier uit een nieuw pak. Controleer de papiergeleiders en stel deze zo nodig beter af.• Controleer of het papier het juiste type en het juiste gewicht heeft (zie "Specificaties van de afdrukmedia" op pagina 376).• Nadat u vastgelopen papier hebt verwijderd, controleert u of er resten van kopieerpapier in het apparaat zijn achtergebleven.
De tonercassette gaat minder lang mee dan verwacht.	<ul style="list-style-type: none">• Uw originelen bevatten mogelijk afbeeldingen, opgevulde vlakken of dikke lijnen. Uw originelen zijn bijvoorbeeld formulieren, nieuwsbrieven, boeken of andere documenten die meer toner verbruiken.• Het deksel van de scanner is mogelijk opengelaten tijdens het kopiëren.• Schakel het apparaat uit en weer in.

Problemen met scannen

Toestand	Voorgestelde oplossing
De scanner doet het niet.	<ul style="list-style-type: none">• Zorg ervoor dat u het te scannen origineel op de glasplaat plaatst met de bedrukte zijde naar onder en in de automatische documentinvoer met de bedrukte zijde naar boven (zie "Originelen plaatsen" op pagina 77).• Er is mogelijk niet voldoende geheugen beschikbaar voor het document dat u wilt scannen. Ga na of de prescanfunctie werkt. Probeer een lagere scanresolutie.• Controleer of de printerkabel op de juiste wijze werd aangesloten op uw apparaat.• Controleer of de printerkabel niet stuk is. Vervang de kabel door een kabel waarvan u zeker weet dat hij werkt. Vervang indien nodig de kabel.• Controleer of de scanner op de juiste manier is geconfigureerd. Controleer de scaninstellingen in de toepassing die u wilt gebruiken om er zeker van te zijn dat de scantaak naar de juiste poort wordt verzonden (bijvoorbeeld USB001).
Het apparaat doet erg lang over een scanopdracht.	<ul style="list-style-type: none">• Controleer of er tegelijkertijd ontvangen gegevens worden afgedrukt op het apparaat. Wacht in dat geval met scannen totdat de afdruktaak is voltooid.• Het inscannen van afbeeldingen kost meer tijd dan het inscannen van tekst.• De communicatiesnelheid kan laag zijn in de scanmodus omdat er veel geheugen nodig is om de ingescande afbeelding te analyseren en te reproduceren. Stel de printerpoort van uw computer in op de ECP-modus (in de BIOS-instellingen van de computer). De communicatiesnelheid gaat dan omhoog. Raadpleeg de gebruikershandleiding van uw computer voor meer informatie over de BIOS-instellingen.

Problemen met scannen

Toestand	Voorgestelde oplossing
<p>Het volgende bericht verschijnt op het computerscherm:</p> <ul style="list-style-type: none">• Apparaat kan niet in de gewenste H/W-modus staan.• Poort wordt gebruikt door een ander programma.• Poort is uitgeschakeld.• 'Scanner is bezig met ontvangen of afdrukken van data. Probeer het opnieuw zodra de huidige opdracht is afgerond.• Ongeldige ingang.• Scannen is mislukt.	<ul style="list-style-type: none">• Er wordt mogelijk een kopieer- of afdruktaak uitgevoerd. Probeer uw taak opnieuw uit te voeren nadat de voorgaande taak is voltooid.• De geselecteerde poort is momenteel in gebruik. Start uw computer opnieuw op en probeer het opnieuw.• De kabel van uw apparaat is wellicht niet goed aangesloten of het apparaat is niet ingeschakeld.• Het scannerstuurprogramma is niet geïnstalleerd of het besturingssysteem is niet correct ingesteld.• Controleer of het apparaat op de juiste wijze is aangesloten en ingeschakeld is. Start de computer vervolgens opnieuw op.• De USB-kabel is mogelijk niet goed aangesloten of het apparaat is niet ingeschakeld.

Problemen met faxen

Toestand	Voorgestelde oplossing
Het apparaat werkt niet, het display blijft leeg of de toetsen reageren niet.	<ul style="list-style-type: none">• Trek de stekker van het netsnoer uit het stopcontact en steek deze er weer in.• Controleer of er stroom staat op het stopcontact.• Controleer of de stroom aan staat.
Geen kiestoon.	<ul style="list-style-type: none">• Controleer of het telefoonsnoer op de juiste wijze is aangesloten (zie "Achterkant" op pagina 22).• Controleer of de wandcontactdoos in orde is door er een ander telefoontoestel op aan te sluiten.
De in het geheugen opgeslagen nummers worden verkeerd gekozen.	Controleer of de nummers correct in het geheugen zijn opgeslagen. U kunt dit controleren door een adresboeklijst af te drukken.
Het origineel wordt niet in het apparaat ingevoerd.	<ul style="list-style-type: none">• Controleer of het papier niet gekreukt is en zorg dat u het op de juiste wijze invoert. Ga na of het origineel het juiste formaat heeft en niet te dik of te dun is.• Controleer of de ADI goed is gesloten.• De rubbermat van de automatische documentinvoer is mogelijk aan vervanging toe. Neem contact op met een medewerker van de klantenservice (zie "Verkrijgbare onderdelen voor onderhoud" op pagina 302).
Faxberichten worden niet automatisch ontvangen.	<ul style="list-style-type: none">• De ontvangstmodus moet ingesteld zijn op fax (zie "De ontvangstmodus wijzigen" op pagina 174).• Controleer of de lade papier bevat (zie "Specificaties van de afdrukmedia" op pagina 376).• Controleer of er een foutmelding wordt weergegeven op het display. Los in dat geval het gemelde probleem op.
Het apparaat verzendt geen faxberichten.	<ul style="list-style-type: none">• Zorg dat het origineel zich in de ADI of op de glasplaat van de scanner bevindt.• Controleer of het andere faxapparaat uw faxbericht kan ontvangen.

Problemen met faxen

Toestand	Voorgestelde oplossing
Een ontvangen faxbericht is gedeeltelijk blanco of is van slechte kwaliteit.	<ul style="list-style-type: none">• Er is mogelijk een probleem met het faxapparaat van de verzender.• Een slechte telefoonlijn kan verbindingsproblemen veroorzaken.• Controleer het apparaat door een kopie te maken.• De tonercassette heeft de geschatte levensduur bijna bereikt. Vervang de tonercassette (zie "De tonercassette vervangen" op pagina 307).
Sommige woorden van een ontvangen faxbericht zijn uitgerekt.	Er is een tijdelijke storing opgetreden in het documenttransport vanaf het apparaat waarvan het faxbericht afkomstig is.
Er staan strepen op de originelen die u hebt verzonden.	Controleer of de scannereenheid vuil is en reinig deze indien nodig (zie "Scannereenheid reinigen" op pagina 322).
Het nummer wordt gekozen maar er kan geen verbinding tot stand worden gebracht met de andere fax.	Misschien is het andere faxapparaat uitgeschakeld, is het papier op of kunnen er geen oproepen worden beantwoord. Vraag de bediener van het andere apparaat om het probleem aan zijn kant op te lossen.
Faxen worden niet in het geheugen opgeslagen.	Er is mogelijk niet voldoende geheugen om de fax op te slaan. Als het scherm met de status van het geheugen verschijnt, verwijdert u faxberichten die u niet meer nodig hebt uit het geheugen en probeert u vervolgens de fax opnieuw op te slaan. Neem contact op met de klantenservice.
Er verschijnen blanco stukken onder aan de pagina, met een korte strook tekst bovenaan.	U hebt mogelijk de verkeerde papierinstellingen gekozen in de door de gebruiker in te stellen opties. Controleer het papierformaat en -type nogmaals.

Problemen met het besturingssysteem

Algemene Windows-problemen

Toestand	Voorgestelde oplossing
Tijdens de installatie verschijnt het bericht "Bestand in gebruik".	Sluit alle softwaretoepassingen af. Verwijder alle software uit de opstartgroep en start vervolgens Windows weer op. Installeer het printerstuurprogramma opnieuw.
Het bericht "Algemene beschermingsfout", "OE-uitzondering", "Spool 32" of "Ongeldige bewerking" verschijnt.	Sluit alle andere toepassingen af, start Windows opnieuw op en probeer opnieuw af te drukken.
De berichten "Kan niet afdrukken" of "Er is een time-outfout in de printer opgetreden" verschijnen.	Deze meldingen kunnen tijdens het afdrukken verschijnen. Wacht gewoon even tot het apparaat klaar is met afdrukken. Als het bericht verschijnt als de printer klaar staat voor gebruik of nadat de afdruk is voltooid, controleert u de aansluiting en gaat u na of er een fout is opgetreden.
Samsung Printer Experience wordt niet weergegeven wanneer u klikt op Meer instellingen.	Samsung Printer Experience is niet geïnstalleerd. Download de app uit de Windows Store(Store) en installeer deze.
Apparaatgegevens worden niet weergegeven wanneer u op het apparaat in Apparaten en printers klikt.	Selecteer het selectievakje Eigenschappen van printer . Klik op de tab Poorten . (Configuratiescherm > Apparaten en printers > Klik met de rechtermuisknop op het pictogram van uw printer en selecteer Eigenschappen van printer) Als de poort is ingesteld op Bestand of LPT, verwijdert u de selectiemarkering en selecteert u TCP/IP, USB of WSD.

Problemen met het besturingssysteem



Raadpleeg de gebruikershandleiding van Microsoft Windows die met uw computer is meegeleverd voor meer informatie over foutmeldingen in Windows.

Veelvoorkomende Mac-problemen

Toestand	Voorgestelde oplossing
Het apparaat drukt het PDF-bestand niet juist af. Sommige delen van afbeeldingen, tekst of illustraties ontbreken.	<p>Het bestand kan worden afgedrukt door het PDF-bestand af te drukken als een afbeelding. Schakel Afdrukken als afbeelding uit de afdrুকopties van Acrobat in.</p> <p> Een PDF-bestand als afbeelding afdrukken neemt meer tijd in beslag.</p>
Bepaalde letters worden niet normaal weergegeven tijdens het afdrukken van het voorblad.	<p>Mac OS kan bij het afdrukken van het voorblad het gebruikte lettertype niet maken . Normale letters en cijfers worden normaal weergegeven op het voorblad.</p>
Als u op een Mac-computer een document afdrukt met Acrobat Reader 6.0 of hoger, worden de kleuren niet op de juiste wijze afgedrukt.	<p>Controleer of de resolutie-instelling in uw printerstuurprogramma overeenkomt met de resolutie-instelling in Acrobat Reader.</p>



Raadpleeg de Mac-gebruikershandleiding bij uw computer voor meer informatie over Mac-foutmeldingen.

Problemen met het besturingssysteem

Algemene Linux-problemen

Toestand	Voorgestelde oplossing
Er is geen xsane of eenvoudige scan-toepassing op mijn Linux-apparaat.	Sommige Linux-versies beschikken niet over een standaard scantoeepassing. Als u scanfuncties wilt gebruiken, installeert u een scantoeepassing via het downloadcenter van uw besturingssysteem (bijv. Ubuntu Software Center voor Ubuntu, Install/Remove Software voor openSUSE, Software voor Fedora).
Scanner kan niet via het netwerk worden gevonden.	Bij sommige Linux-versies is een krachtige firewall ingeschakeld; deze kan ons installatieprogramma verhinderen om de benodigde poort te openen voor het zoeken naar netwerkapparaten. Open in dat geval handmatig snmp-poort 22161 of schakel de firewall tijdens uit terwijl u het apparaat gebruikt.
Als u meer dan één exemplaar afdrukt, wordt het tweede exemplaar niet afgedrukt.	Dit probleem doet zich voor in Ubuntu 12.04 vanwege een probleem in het standaard CUPS-filter 'pdftops'. Werk het pakket 'cups-filters' bij naar versie 1.0.18 om het probleem te verhelpen ('pdftops' is onderdeel van het pakket 'cups-filters').
De sorteeroptie kan niet worden uitgeschakeld in het dialoogvenster voor afdrukken.	Voor sommige distributies treedt een probleem op bij de verwerking van de sorteeroptie in het dialoogvenster voor afdrukken van GNOME. U kunt dit probleem oplossen door de standaardwaarde voor de sorteeroptie in te stellen op False met het systeemhulpprogramma voor afdrukken (voer 'system-config-printer' uit met het terminalprogramma).
Er wordt altijd dubbelzijdig afgedrukt.	Dit probleem met dubbelzijdig afdrukken doet zich voor in het in Ubuntu 9.10 CUPS-pakket. Werk de CUPS-versie bij naar 1.4.1-5ubuntu2.2.
De printer kan niet worden toegevoegd via het hulpprogramma voor afdrukken van het systeem.	Dit probleem treedt op in Debian 7 vanwege een fout in het pakket 'system-config-printer' van Debian 7 (http://bugs.debian.org/cgi-bin/bugreport.cgi?bug=662813 in het systeem voor het bijhouden van fouten in Debian). Gebruik een andere methode om de printer toe te voegen (bijvoorbeeld via CUPS WebUI)

Problemen met het besturingssysteem

Toestand	Voorgestelde oplossing
Wanneer u tekstbestanden opent, zijn de instellingen voor papierformaat en afdrukstand uitgeschakeld in het dialoogvenster voor afdrukken.	Dit probleem treedt op in Fedora 19 en heeft betrekking op de teksteditor 'leafpad' in Fedora 19. Gebruik een andere teksteditor, bijvoorbeeld 'gedit'.
Afdrukken produceert onderverdeelde afbeeldingen.	Dit probleem treedt op in openSUSE 13.2 vanwege een verkeerd ghostscript van het systeem. Werk het pakket 'cups-filters-ghostscript' bij met het commando "zypper install --force cups-filters-ghostscript" of met het hulpprogramma "Install/Remove Software".



Raadpleeg de gebruikershandleiding van Linux die bij uw computer werd geleverd voor meer informatie over Linux-foutberichten.

Veelvoorkomende PostScript-problemen

De volgende problemen hebben specifiek betrekking op de PS-taal en kunnen optreden als er meerdere printertalen worden gebruikt.

Problemen met het besturingssysteem

Probleem	Mogelijke oorzaak	Oplossing
Het PostScript-bestand kan niet worden afgedrukt	Mogelijk is het PostScript-stuurprogramma niet correct geïnstalleerd.	<ul style="list-style-type: none">• Installeer het PostScript-stuurprogramma (zie "Installatie van de software" op pagina 34).• Druk een configuratiepagina af en controleer of u kunt afdrucken in PS.• Neem contact op met de klantenservice als het probleem zich blijft voordoen.
Het rapport Fout limietcontrole wordt afgedrukt	De afdruktaak is te complex.	Maak de pagina minder complex of breid het geheugen uit.
Er wordt een PostScript-foutenpagina afgedrukt	De afdruktaak is mogelijk geen PostScript-taak.	Controleer of de afdruktaak een PostScript-taak is. Controleer of de softwaretoepassing verwacht dat er een installatiebestand of PostScript-headerbestand naar het apparaat wordt gestuurd.
De optionele lade is niet geselecteerd in het stuurprogramma	Het printerstuurprogramma is niet geconfigureerd om de optionele lade te herkennen.	Open de eigenschappen van het PostScript-stuurprogramma, selecteer het tabblad Apparaatopties en stel de ladeoptie in (zie "Apparaatopties instellen" op pagina 312).
Als u op een Mac-computer een document afdrukt met Acrobat Reader 6.0 of hoger, worden de kleuren niet op de juiste wijze afgedrukt.	Mogelijk komt de resolutie-instelling in het printerstuurprogramma niet overeen met de resolutie-instelling in Acrobat Reader.	Controleer of de resolutie-instelling in uw printerstuurprogramma overeenkomt met de resolutie-instelling in Acrobat Reader.



16. Bijlage

In dit hoofdstuk staan productspecificaties en informatie met betrekking tot toepasbare regelgeving.

- **Specificaties** 374
- **Informatie over wettelijke voorschriften** 385
- **Copyright** 399

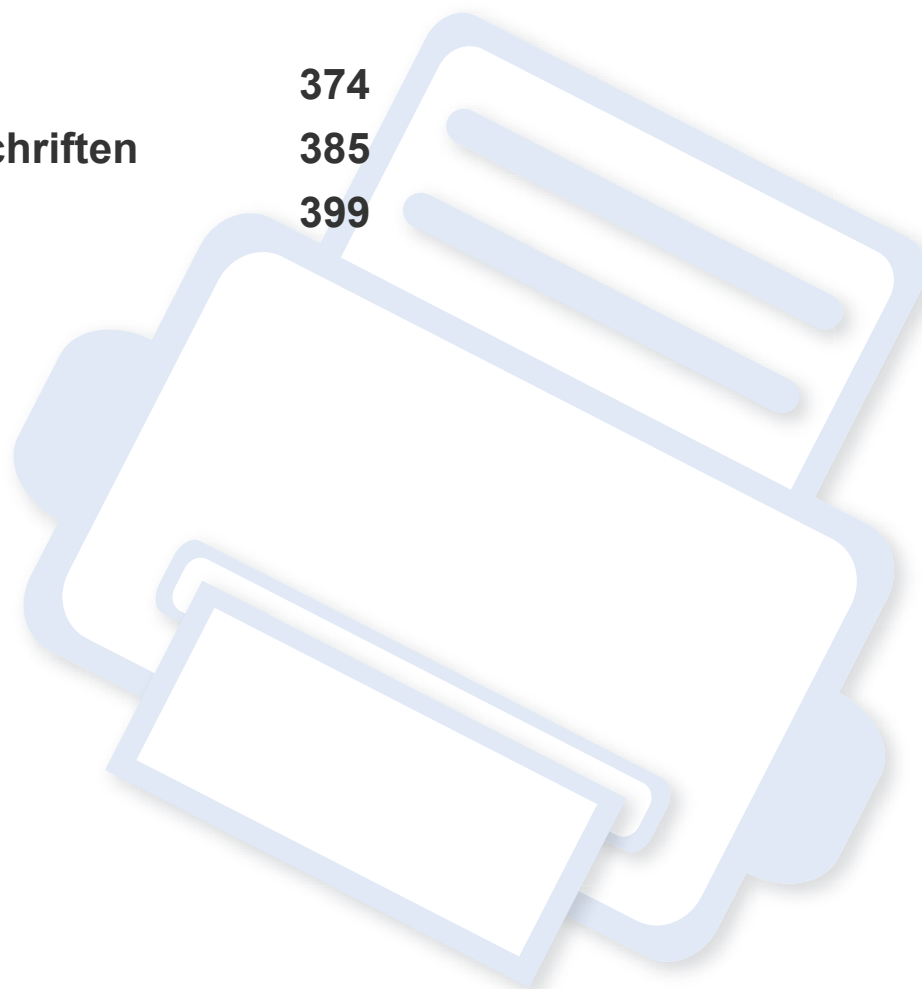

Specificaties

Algemene specificaties



Deze specificaties kunnen zonder voorafgaande kennisgeving worden gewijzigd. Ga naar www.samsung.com voor meer specificaties en informatie over wijzigingen van de specificaties.

Items		Omschrijving	
Afmetingen^a	Breedte x Lengte x Hoogte	530,00 x 484,20 x 524,30 mm	
Gewicht^a	Apparaat inclusief verbruiksartikelen	28,2 kg (62,17 lbs)	
Geluidsniveau^{b c}	Stand-bymodus	Minder dan 37 dB(A)	
	Afdrukmodus	Minder dan 54 dB(A)	
	Kopieermodus	Lade 1	Minder dan 56 dB(A)
		Lade 2	Minder dan 57 dB(A)
	Scanmodus	Glasplaat van de scanner	Minder dan 50 dB(A)
Documentinvoer		Minder dan 53 dB(A)	
Temperatuur	Gebruik	10 tot 30 °C	
	Opslag (in verpakking)	-20 tot 40 °C	
Vochtigheid	Gebruik	20 tot 80% RV	
	Opslag (in verpakking)	10 tot 90% RV	

Specificaties

	Items	Omschrijving
Nominaal vermogen^d	Modellen op 110 volt	AC 110 - 127 V
	Modellen op 220 volt	AC 220 - 240 V
Stroomverbruik^e	Gemiddeld vermogen	Minder dan 500 watt
	Stand-bymodus	Minder dan 29 watt
	Energiebesparende modus	Minder dan 1,60 watt
	Uitgeschakelde toestand^f	Minder dan 0,1 Watt

a. De afmetingen en het gewicht zijn gebaseerd op een apparaat zonder accessoires.

b. Geluidsdrukkniveau, ISO 7779. Geteste configuratie: basisinstallatie apparaat, A4-papierformaat, enkelzijdig afdrukken.

c. Alleen voor China Als het geluid van de apparatuur luider is dan 63 dB (A), moet de apparatuur in een aparte ruimte worden geplaatst.

d. Zie het typeplaatje op het apparaat voor het juiste voltage (V), de frequentie (hertz) en het type stroom (A) voor uw apparaat.

e. Het stroomverbruik is afhankelijk van de status van de machine, de instellingen, de omgevingsvoorwaarden en de meetapparatuur en -methode die het land gebruikt.

f. Stroomverbruik kan alleen volledig worden voorkomen wanneer de voedingskabel niet is aangesloten.

Specificaties

Specificaties van de afdrukmedia

Type	Formaat	Afmetingen	Gewicht/Capaciteit ^a	
			Lade 1/Optionele lade	Multifunctionele lade
Gewoon papier ^{b c}	Letter	216 x 279 mm	70 tot 90 g/m ² (bankpostpapier) <ul style="list-style-type: none"> Lade 1: 250 vellen van 80 g/m² (bankpostpapier) Optionele lade: 520 vellen van 80 g/m² 	70 tot 90 g/m ² (bankpostpapier) <ul style="list-style-type: none"> 50 vellen
	Legal	216 x 356 mm		
	US Folio	216 x 330 mm		
	A4	210 x 297 mm		
	Oficio	216 x 343 mm		
	JIS B5	182 x 257 mm		
	ISO B5	176 x 250 mm		
	Executive	184 x 267 mm		
	Statement	140 x 216 mm		
	A5	148 x 210 mm		
	A6	105 x 148 mm	70 tot 90 g/m ² (bankpostpapier) <ul style="list-style-type: none"> 150 vellen van 80 g/m² (bankpostpapier) Niet beschikbaar in de optionele lade.	

Specificaties

Type	Formaat	Afmetingen	Gewicht/Capaciteit ^a	
			Lade 1/Optionele lade	Multifunctionele lade
Envelop	Envelop Monarch	98 x 191 mm	75 tot 90 g/m ² (bankpostpapier) • 20 vellen Niet beschikbaar in de optionele lade.	75 tot 90 g/m ² (bankpostpapier) • 5 vellen
	Envelop Nr. 10	105 × 241 mm		
	Envelop Nr. 9	98 x 225 mm		
	Envelop DL	110 x 220 mm		
	Envelop C5	162 × 229 mm		
	Envelop C6	114 × 162 mm		
Dik papier ^{b c}	Zie Normaal papier	Zie Normaal papier	91 tot 105 g/m ² (bankpostpapier) • 50 vellen van 105 g/m ² (bankpostpapier)	91 tot 105 g/m ² (bankpostpapier) • 10 vellen
Dikker papier ^{b c}	Zie Normaal papier	Zie Normaal papier	164 tot 220 g/m ² (bankpostpapier) • 50 vellen van 220 g/m ² (bankpostpapier) Niet beschikbaar in de optionele lade.	164 tot 220 g/m ² (bankpostpapier) • 10 vellen
Dun papier	Zie Normaal papier	Zie Normaal papier	60 tot 69 g/m ² (bankpostpapier) • 250 vellen van 69 g/m ² (bankpostpapier)	60 tot 69 g/m ² (bankpostpapier) • 50 vellen

Specificaties

Type	Formaat	Afmetingen	Gewicht/Capaciteit ^a	
			Lade 1/Optionele lade	Multifunctionele lade
Katoen, Kleur, Voorgedrukt	Zie Normaal papier	Zie Normaal papier	75 tot 90 g/m ² (bankpostpapier) • 250 vellen van 80 g/m ² (bankpostpapier) Niet beschikbaar in de optionele lade.	75 tot 90 g/m ² (bankpostpapier) • 50 vellen
Kringlooppapier	Zie Normaal papier	Zie Normaal papier	70 tot 90 g/m ² (bankpostpapier) • 250 vellen van 80 g/m ² (bankpostpapier)	70 tot 90 g/m ² (bankpostpapier) • 50 vellen
Transparanten	Letter, Legal, A4	Zie Normaal papier	138 tot 146 g/m ² (bankpostpapier) • 50 vellen Niet beschikbaar in de optionele lade.	138 tot 146 g/m ² (bankpostpapier) • 10 vellen
Etiketten^d	Letter, Legal, US Folio, A4, JIS B5, ISO B5, Executive, A5	Zie Normaal papier	120 tot 150 g/m ² (bankpostpapier) • 50 vellen Niet beschikbaar in de optionele lade.	120 tot 150 g/m ² (bankpostpapier) • 10 vellen
Kartonpapier^{b c}	Letter, Legal, US Folio, A4, JIS B5, ISO B5, Executive, A5	Zie Normaal papier	106 tot 163 g/m ² (28 tot 43 lbs bankpostpapier) • 50 vellen	106 tot 163 g/m ² (28 tot 43 lbs bankpostpapier) • 10 vellen

Specificaties

Type	Formaat	Afmetingen	Gewicht/Capaciteit ^a	
			Lade 1/Optionele lade	Multifunctionele lade
Bankpostpapier	Zie Normaal papier	Zie Normaal papier	105 tot 120 g/m ² (bankpostpapier) • 50 vellen	105 tot 120 g/m ² (bankpostpapier) • 10 vellen
Archief, Geperforeerd papier, Briefhoofd	Zie Normaal papier	Zie Normaal papier	• 250 vellen	• 50 vellen
Glossy foto^b	Letter, A4, Postkaart 4x6	Zie Normaal papier	111 tot 130 g/m ² (bankpostpapier) voor lade 1 • Lade 1: 30 vellen • Optionele lade: 50 vellen	111 tot 130 g/m ² (bankpostpapier) • 5 vellen
		Zie Normaal papier	131 tot 175 g/m ² (bankpostpapier) • Lade 1: 30 vellen • Optionele lade: 50 vellen	131 tot 175 g/m ² (bankpostpapier) • 5 vellen
		Zie Normaal papier	176 tot 220 g/m ² (bankpostpapier) • Lade 1: 30 vellen • Optionele lade: 50 vellen	176 tot 220 g/m ² (bankpostpapier) • 5 vellen

Specificaties

Type	Formaat	Afmetingen	Gewicht/Capaciteit ^a	
			Lade 1/Optionele lade	Multifunctionele lade
Minimaal formaat (aangepast)		<ul style="list-style-type: none">• Lade 1: 98 × 127 mm• Optionele lade: 148,5 x 210 mm• Multifunctionele lade: 76 x 127 mm	<ul style="list-style-type: none">• 60 tot 220 g/m² (bankpostpapier) voor lade 1• 60 tot 163 g/m² (bankpostpapier) voor optionele lade.	60 tot 220 g/m ² (bankpostpapier)
Maximaal formaat (aangepast)		216 x 356 mm		

a. De maximumcapaciteit kan verschillen en is afhankelijk van het gewicht en de dikte van afdrukmedia en de omgevingsomstandigheden.

b. Postkaart 4 x 6 wordt ondersteund voor lade 1, multifunctionele lade.

c. Indexkaart (3 x 5) wordt ondersteund door multifunctionele lade.

d. De zachtheid van de voor dit apparaat gebruikte etiketten moet tussen 100 tot 250 (sheffield) bedragen. Deze getallen verwijzen naar het gladheidsniveau.

Specificaties

Systemvereisten

Microsoft® Windows®

Besturingssysteem	Vereisten (aanbevolen)		
	Processor	RAM	Vrije schijfruimte
Windows® XP Service Pack 3	Intel® Pentium® III 1 GHz (Pentium IV 2 GHz)	512 MB (1 GB)	1,5 GB
Windows Server® 2003	Intel® Pentium® III 1 GHz (Pentium IV 2 GHz)	512 MB (1 GB)	1,5 GB
Windows Server® 2008	Intel® Pentium® IV 1 GHz (Pentium IV 2 GHz)	512 MB (2 GB)	10 GB
Windows Vista®	Intel® Pentium® IV 3 GHz	512 MB (1 GB)	15 GB
Windows® 7	Intel® Pentium® IV 1 GHz 32-bit of 64-bit-processor of hoger	1 GB (2 GB)	16 GB
	<ul style="list-style-type: none">• Ondersteuning voor DirectX® 9 graphics met 128 MB geheugen (om het Aero-thema in te schakelen).• DVD-R/W-station		
Windows Server® 2008 R2	Intel® Pentium® IV 1,4 GHz-processoren (x64) (2 GHz of sneller)	512 MB (2 GB)	10 GB
Windows® 8	Intel® Pentium® IV 1 GHz 32-bit of 64-bit-processor of hoger	2 GB (2 GB)	20 GB
Windows® 8.1	<ul style="list-style-type: none">• Ondersteuning voor DirectX® 9 graphics met 128 MB geheugen (om het Aero-thema in te schakelen).• DVD-R/W-station		

Specificaties

Besturingssysteem	Vereisten (aanbevolen)		
	Processor	RAM	Vrije schijfruimte
Windows Server® 2012	Intel® Pentium® IV 1,4 GHz-processoren (x64) (2 GHz of sneller)	512 MB (2 GB)	32GB
Windows Server® 2012 R2			



- Internet Explorer 6.0 of hoger is minimum vereist voor alle Windows-besturingssystemen.
- Gebruikers kunnen de software installeren als ze beheerdersrechten hebben.
- **Windows Terminal Services** is compatibel met uw apparaat.

Mac

Besturingssysteem	Vereisten (aanbevolen)		
	Processor	RAM	Vrije schijfruimte
Mac OS X 10.6	• Intel® processoren	1 GB (2 GB)	1 GB
Mac OS X 10.7-10.10	• Intel® processoren	2 GB	4 GB

Specificaties

Linux

Items	Vereisten
Besturingssysteem	Red Hat Enterprise Linux 5, 6, 7 Fedora 11, 12, 13, 14, 15, 16, 17, 18, 19, 20 OpenSUSE 11.2, 11.3, 11.4, 12.1, 12.2, 12.3, 13.1 Ubuntu 10.04, 10.10, 11.04, 11.10, 12.04, 12.10, 13.04, 13.10, 14.04 SUSE Linux Enterprise Desktop 10, 11 Debian 6,0, 7,0 Mint 13, 14, 15, 16, 17
Processor	Pentium IV 2,4 GHz (Intel Core™2)
RAM	512 MB (1 GB)
Vrije schijfruimte	1 GB (2 GB)

Specificaties

Unix

Items	Vereisten
Besturingssysteem	Sun Solaris 9, 10, 11 (x86, SPARC) HP-UX 11.0, 11i v1, 11i v2, 11i v3 (PA-RISC, Itanium) IBM AIX 5.1, 5.2, 5.3, 5.4, 6.1, 7.1 (PowerPC)
Vrije schijfruimte	Tot 100 MB

Informatie over wettelijke voorschriften

Dit apparaat is ontworpen voor een normale werkomgeving en is gecertificeerd conform verschillende veiligheidsvoorschriften.

Verklaring inzake laserveiligheid

De printer is in de Verenigde Staten gecertificeerd als zijnde in overeenstemming met de vereisten van DHHS 21 CFR, hoofdstuk 1, subhoofdstuk J voor laserproducten van klasse I(1), en is elders gecertificeerd als een laserproduct van klasse I dat voldoet aan de vereisten van IEC 60825-1: 2007.

Laserproducten van klasse I worden niet als gevaarlijk beschouwd. Het lasersysteem en de printer zijn zo ontworpen dat bij normaal gebruik, gebruiksonderhoud of onder de voorgeschreven servicevoorwaarden personen niet worden blootgesteld aan laserstralen hoger dan Klasse I.

Waarschuwing

De printer mag nooit worden gebruikt of nagekeken als de beschermkap van de laser/scanner is verwijderd. Hoewel ze onzichtbaar is, kan de gereflecteerde laserstraal uw ogen beschadigen.

Neem bij het gebruik van dit apparaat altijd deze elementaire veiligheidsmaatregelen in acht om het risico op brand, elektrische schokken en letsels te beperken.



- CAUTION - CLASS 3B. INVISIBLE LASER RADIATION WHEN OPEN. AVOID EXPOSURE TO THE BEAM.
- GEFAHREN - KLASSE 3B: UNSICHTBARE LASERSTRAHLUNG WENN GEOFFNET. STRAHLENAUSSETZUNG VERMEIDEN.
- ATTENTION - CLASSE 3B. RADIATION LASER INVISIBLE EN CAS D'OUVERTURE. EVITER L'EXPOSITION AU FAISCEAU.
- ATTENZIONE - CLASSE 3B. RADIZIONI LASER INVISIBILI CON IL DISPOSITIVO APERTO. EVITARE L'ESPOSIZIONE AL RAGGIO.
- PRECAUCIÓN - RADIACIÓN LÁSER INVISIBLE DE CLASE 3B PRESENTE AL ABRIR. EVITE LA EXPOSICIÓN AL HAZ.
- PERIGO - CLASSE 3B. RADIAÇÃO LASER INVISÍVEL AO ABRIR. EVITE EXPOSIÇÃO DIRECTA AO FEIXE.
- GEVAAR - KLASSE 3B. ONZICHTBARE LASERSTRALING INDIEN GEOPEND. VERMIJD BLOOTSTELLING AAN DE STRAAL.
- ADVARSEL - KLASSE 3B. USYNLIG LASERSTRÅLING VED ÅBNING. UNNGÅ UDSÆTTELSE FOR STRÅLING.
- ADVARSEL - KLASSE 3B. USYNLIG LASERSTRÅLING NÅR DEKSEL ÅPNES. UNNGÅ EKSPONERING FOR STRÅLEN.
- VARNING - KLASS 3B OSYNLIG LASERSTRÅLNING NÅR DENNA DEL ÅR ÖPPNAD. STRÅLEN ÅR FARLIG.
- VAROITUS - LUOKAN 3B NÄKYMÄTTÖMÄLLE LASER-SÄTEILYÄ AVATTUNA. VÄLTÄ ALTISTUMISTA SÄTEELLE.
- 注意 - CLASS 3B. 严禁打开，以免被不可见激光辐射泄漏灼伤
- 주의 - 열리면 등급 3B 비가시 레이저 방사선 이 방출됩니다. 광선에 노출을 피하십시오.

Informatie over wettelijke voorschriften

Veiligheid in verband met ozon



De ozonemissie van dit apparaat ligt onder 0,1 ppm. Ozon is zwaarder dan lucht. Zet dit apparaat dus op een plaats met goede ventilatie.

Waarschuwing voor perchloraat

Deze waarschuwing voor perchloraat is alleen van toepassing op primaire CR (Mangaandioxide) lithiumbatterijen in producten die **UITSLUITEND** in Californië (VS) worden verkocht of gedistribueerd.

Perchloraat bevattend materiaal – vereist mogelijk speciale verwerking.

Zie www.dtsc.ca.gov/hazardouswaste/perchlorate. (alleen VS).

Energiebesparingsmodus



Deze printer is uitgerust met een geavanceerde energiebesparende technologie die het stroomverbruik vermindert wanneer het apparaat niet wordt gebruikt.

Als de printer gedurende enige tijd geen gegevens ontvangt, wordt het stroomverbruik automatisch verlaagd.

ENERGY STAR en het ENERGY STAR-merk zijn gedeponeerde Amerikaanse handelsmerken.

Meer informatie over het ENERGY STAR-programma vindt u op <http://www.energystar.gov>

Voor modellen met de certificering van ENERGY STAR staat het etiket van ENERGIE STAR op uw apparaat. Controleer of uw apparaat gecertificeerd is met ENERGY STAR.

Recycleren



Recycle de verpakkingsmaterialen van dit product, of verwijder ze op een milieuvriendelijke wijze.

Informatie over wettelijke voorschriften

Alleen voor China

回收和再循环

为了保护环境，我公司已经为废弃的产品建立了回收和再循环系统。我们会为您无偿提供回收同类废旧产品的服务。

当您要废弃您正在使用的产品时，请您及时与授权耗材更换中心取得联系，我们会及时为您提供服务。

Website: <http://www.samsung.com/cn/support/location/supportServiceLocation.do?page=SERVICE.LOCATION>



仅适用于海拔2000m以下地区安全使用。

《2000m 以下 9 类电器的安全使用规范》

“高度在 2000 米以下的地区，所有电器的安全使用规范”

Dan hab yungh youq gij digih haijbaz 2000 m doxroengz haenx ancienz sawjyung.

产品中有害物质的名称及含量

部件名称	有害物质					
	铅 (Pb)	汞 (Hg)	镉 (Cd)	六价铬 (Cr ⁶⁺)	多溴联苯 (PBB)	多溴二苯醚 (PBDE)
塑料	○	○	○	○	○	○
金属 (机箱)	X	○	○	○	○	○
印刷电路部件 (PCA)	X	○	○	○	○	○
电缆 / 连接器	X	○	○	○	○	○
电源设备	X	○	○	○	○	○
电源线	X	○	○	○	○	○
机械部件	X	○	○	○	○	○
卡盒部件	X	○	○	○	○	○
定影部件	X	○	○	○	○	○
扫描仪部件 - CCD (如果有)	X	X	○	○	○	○
扫描仪部件 - 其它 (如果有)	X	○	○	○	○	○
印刷电路板部件 (PBA)	X	○	○	○	○	○
墨粉	○	○	○	○	○	○
滚筒	○	○	○	○	○	○

本表格依据 SJ/T 11364 的规定编制。

○：表示该有害物质在该部件所有均质材料中的含量均在 GB/T 26572 规定的限量要求以下。

×：表示该有害物质至少在该部件的某一均质材料中的含量超出 GB/T 26572 规定的限量要求。

Informatie over wettelijke voorschriften

Correcte verwijdering van dit product (afgedankte elektrische en elektronische apparatuur)

(Van toepassing in landen met afzonderlijke verzamelssystemen)



Deze aanduiding op het product, op de accessoires of in de documentatie geeft aan dat het product en zijn elektronische accessoires (bijv. lader, hoofdtelefoon, USB-kabel) aan het eind van hun levensduur niet met ander huishoudelijk afval mogen worden weggegooid. Gelieve deze items te scheiden van andere soorten afval en ze op een verantwoorde wijze te recyclen met het oog op een duurzaam hergebruik van materialen en ter voorkoming van eventuele schade aan het milieu of de gezondheid als gevolg van een ongecontroleerde afvalverwijdering.

Huishoudelijke gebruikers moeten contact opnemen met de winkel waar ze dit product hebben gekocht of met de gemeente waar ze wonen om te vernemen waar en hoe ze deze artikelen milieuvriendelijk kunnen laten recyclen.

Zakelijke gebruikers dienen contact op te nemen met hun leverancier en dienen de voorwaarden en bepalingen van de verkoopovereenkomst te controleren. Dit product en zijn elektronische accessoires mogen niet met ander bedrijfsafval voor verwijdering worden gemengd.

(Alleen voor de Verenigde Staten)

Verwijder elektronica door deze naar een goedgekeurd recyclingbedrijf te brengen. Vind recyclingbedrijven bij u in de buurt op onze website: www.samsung.com/recyclingdirect Of bel (877) 278 - 0799

Proposition 65 van de Staat Californië, Waarschuwing (Alleen voor VS)

The California Safe Drinking Water and Toxic Enforcement Act requires the Governor of California to publish a list of chemicals known to the State of California to cause cancer or reproductive toxicity and requires businesses to warn of potential exposure to such chemicals.

WARNING: This product contains chemicals known to the State of California to cause cancer, birth defects or other reproductive harm.
This appliance can cause low-level exposure to the chemicals, which can be minimized by operating the appliance in a well ventilated area.

Alleen voor Taiwan

警告使用者：

此為甲類資訊技術設備，於居住環境中使用時，可能會造成射頻擾動，在此種情況下，使用者會被要求採取某此適當的對策。

Informatie over wettelijke voorschriften

Alleen voor Taiwan

警告

本電池如果更換不正確會有爆炸的危險
請依製造商說明書處理用過之電池

Alleen voor Taiwan

低功率電波輻射性電機管理辦法

- 第十二條** 經型式認證合格之低功率射頻電機，非經許可，公司、商號或使用者均不得擅自變更頻率、加大功率或變更原設計之特性及功能。
- 第十四條** 低功率射頻電機之使用不得影響飛航安全及干擾合法通信；經發現有干擾現象時，應立即停用，並改善至無干擾時方得繼續使用。前項合法通信，指依電信法規定作業之無線電通信。低功率射頻電機須忍受合法通信或工業、科學及醫療用電波輻射性電機設備之干擾。

Radiofrequentiestraling

FCC-normen (VS)

Dit apparaat is conform Deel 15 van de FCC-voorschriften. Het gebruik van dit apparaat is onderworpen aan de volgende twee voorwaarden:

- dit apparaat mag geen schadelijke interferentie veroorzaken
- en moet alle ontvangen interferentie aanvaarden, inclusief interferentie die een ongewenste werking kan veroorzaken.

Dit apparaat is getest en voldoet aan de limieten voor Klasse A digitale producten zoals vastgelegd in Deel 15 van de FCC-regels. Deze beperkingen zijn bedoeld om een redelijke bescherming te bieden tegen schadelijke interferentie binnenshuis. Dit apparaat genereert, gebruikt en straalt mogelijk radiofrequentie-energie uit en kan, indien het niet volgens de richtlijnen wordt geïnstalleerd en gebruikt, schadelijke interferentie voor radiocommunicatie veroorzaken. Er kan echter niet worden gegarandeerd dat bij een bepaalde installatie geen interferentie optreedt. Als dit apparaat schadelijke interferentie voor radio- of tv-ontvangst veroorzaakt, wat u kunt controleren door het apparaat in en uit te schakelen, raden wij de gebruiker aan de interferentie te beperken door de volgende maatregelen te treffen:

- Verplaats de ontvangstantenne of draai ze een andere kant op.
- Vergroot de afstand tussen de apparatuur en de ontvanger.
- Sluit de apparatuur aan op een stopcontact van een andere stroomkring dan die waarop de ontvanger is aangesloten.

Informatie over wettelijke voorschriften

- raadpleeg uw verdeler of een ervaren radio-/televisiemonteur.



Wijzigingen of modificaties die niet uitdrukkelijk zijn goedgekeurd door de fabrikant (die ervoor moet zorgen dat het apparaat aan de normen voldoet) kunnen ertoe leiden dat de toestemming aan de gebruiker om het apparaat te gebruiken vervalt.

Canadese regelgeving inzake radio-interferentie

Dit digitale apparaat blijft binnen de grenzen van klasse A voor stoorsignalen uit digitale apparatuur, zoals bepaald in de norm voor interferentieveroorzakende apparatuur, "Digital Apparatus", ICES-003 van Industry and Science Canada.

Cet appareil numérique respecte les limites de bruits radioélectriques applicables aux appareils numériques de Classe A prescrites dans la norme sur le matériel brouilleur: "Appareils Numériques", ICES-003 édictée par l'Industrie et Sciences Canada.

Verenigde Staten van Amerika

Federale Communicatiecommissie (FCC)

Intentional emitter overeenkomstig FCC Deel 15

Mogelijk bevat uw printer radio-LAN-apparaten met een laag vermogen (radiofrequentieapparaten voor draadloze communicatie) die werken in de 2,4 GHz/5 GHz-band. Deze sectie is alleen van toepassing als deze apparaten aanwezig zijn. Controleer het systeemlabel om na te gaan of er draadloze apparaten aanwezig zijn.

Eventuele draadloze apparaten in uw systeem zijn enkel gekwalificeerd voor gebruik in de Verenigde Staten van Amerika als er een FCC ID-nummer op het systeemlabel staat.

De FCC heeft een algemene richtlijn uitgevaardigd waarin wordt aangegeven dat de afstand tussen een draadloos apparaat en het lichaam minstens 20 cm moet bedragen, bij gebruik van het apparaat nabij het lichaam (uitstekende delen niet meegerekend). Dit apparaat moet op meer dan 20 cm van het lichaam worden gehouden wanneer de draadloze apparatuur is ingeschakeld. Het afgegeven vermogen van het draadloze apparaat of de draadloze apparaten die mogelijk in uw printer zijn ingebouwd, ligt ruimschoots onder de RF-blootstellingsgrenzen die de FCC heeft bepaald.

Deze zender mag niet samen met een andere antenne of zender worden opgesteld of bediend.

Informatie over wettelijke voorschriften

Het gebruik van dit apparaat is onderworpen aan de volgende twee voorwaarden: (1) Dit apparaat mag geen schadelijke interferentie veroorzaken en (2) dit apparaat moet alle ontvangen interferentie accepteren, inclusief interferentie die een ongewenste werking van het apparaat kan veroorzaken.



Draadloze apparaten mogen niet door de gebruiker zelf worden hersteld. Ze mogen onder geen enkel beding gewijzigd worden. Wanneer u wijzigingen aanbrengt aan een draadloos apparaat, vervalt de gebruikerslicentie. Neem voor ondersteuning contact op met de fabrikant.

FCC-bepaling voor het gebruik in draadloze LAN's:



Tijdens de installatie en het gebruik van een combinatie van deze zender en antenne kan dicht bij de geïnstalleerde antenne de RF-blootstellingsgrens van 1 mW/cm^2 worden overschreden. Daarom moet de gebruiker altijd minstens 20 cm afstand houden van de antenne. Dit apparaat kan niet worden geïnstalleerd met een andere zender en verzendantenne.

Alleen voor Rusland/Kazachstan/Wit-Rusland

EAC

Изготовитель: «Самсунг Электроникс Ко., Лтд.»
(Мэтан-донг) 129, Самсунг-ро, Енгтонг-гу, г. Сувон, Кёнги-до, Республика Корея
Импортер: ООО «Самсунг Электроникс Рус Компани»
Адрес: 125009, г. Москва, ул. Воздвиженка 10

Самсунг Электроникс Ко. Лтд
(Мэтан-донг) 129, Самсунг-ро, Енгтонг-гу, Сувон қ., Кёнги-до, Корея Республикасы
«САМСУНГ ЭЛЕКТРОНИКС КЗ ЭНД ЦЕНТРАЛ ЭЙЖА» ЖШС
Заңды мекен-жайы: Қазақстан Республикасы, Алматы қ., Өл-Фараби даңғылы, 36, 3,4-қабаттар

Alleen voor Duitsland

Das Gerät ist nicht für die Benutzung am Bildschirmarbeitsplatz gemäß Bildschirmarbeitsverordnung vorgesehen.

Alleen voor Turkije

- Bu ürünün ortalama yaşam süresi 7 yıl, garanti süresi 2 yıldır.

Informatie over wettelijke voorschriften

Alleen voor Thailand

Deze telecommunicatieapparatuur voldoet aan de technische vereisten van NTC.

Alleen voor Canada

Dit product voldoet aan de geldende technische specificaties van Industry Canada. / Le present materiel est conforme aux specifications techniques applicables d'Industrie Canada.

Het REN (Ringer Equivalence Number) is een indicatie van het maximum aantal apparaten dat mag worden aangesloten op een telefooninterface. U kunt een willekeurige combinatie van apparaten aansluiten op een telefooninterface mits de som van de REN's van alle apparaten niet groter is dan 5. / L'indice d'équivalence de la sonnerie (IES) sert à indiquer le nombre maximal de terminaux qui peuvent être raccordés à une interface téléphonique. La terminaison d'une interface peut consister en une combinaison quelconque de dispositifs, à la seule condition que la somme d'indices d'équivalence de la sonnerie de tous les dispositifs n'excède pas cinq.

Faxidentificatie

Volgens de Telephone Consumer Protection Act van 1991 is het wettelijk verboden om met een computer of een ander elektronisch apparaat faxberichten te verzenden tenzij ze voorzien zijn van een duidelijke strook aan de onderkant of bovenkant van iedere verzonden pagina of op de eerste pagina met de volgende gegevens:

- 1 verzenddatum en -tijd;
- 2 naam van het bedrijf, de bedrijfsafdeling of afzender; en
- 3 telefoonnummer van het verzendapparaat, het bedrijf, de bedrijfsafdeling of de persoon.

De telefoonmaatschappij kan wijzigingen aanbrengen in haar communicatiefaciliteiten, in de werking van haar installaties of in procedures waar dit redelijkerwijs noodzakelijk is voor de bedrijfsvoering, mits dit niet indruist tegen de regels en voorschriften van FCC Deel 68. Als van zulke wijzigingen redelijkerwijs kan worden verwacht dat ze tot gevolg hebben dat bepaalde telefoonrandapparatuur niet meer compatibel is met de communicatiemiddelen van de telefoonmaatschappij, of dat wijzigingen of modificaties van deze randapparatuur nodig zijn, of op enige andere wijze materiële gevolgen hebben voor het gebruik of de prestaties van de randapparaten, moet de klant hiervan op adequate wijze schriftelijk op de hoogte worden gesteld, zodat hij kan ononderbroken kan blijven genieten van de service

Informatie over wettelijke voorschriften

REN-nummer (Ringer Equivalence Number)

De aansluitfactor en het FCC-registratienummer voor dit apparaat vindt u op een etiket aan de achterkant of op de onderkant van het apparaat. In een aantal gevallen moet deze informatie aan het telefoonbedrijf worden verstrekt.

De aansluitfactor is een getal dat aangeeft hoe zwaar een apparaat de telefoonlijn belast. Hiermee kunt u bepalen hoeveel apparaten u op dezelfde lijn kunt aansluiten voordat deze wordt "overbelast". Als u te veel apparaten op dezelfde lijn aansluit, ontstaan er problemen met het telefoneren en beantwoorden van inkomende oproepen. Een veel voorkomend probleem is dat de apparaten niet meer overgaan. Er mogen niet meer dan vijf apparaten tegelijk worden aangesloten om er zeker van te zijn dat de telefoonmaatschappij in staat is om de diverse diensten ter beschikking te stellen. In een aantal gevallen kunnen er geen vijf toestellen aangesloten worden. Als een aangesloten telefoonapparaat niet goed werkt, moet u het onmiddellijk loskoppelen van de telefoonlijn aangezien het schade kan toebrengen aan het telefoonnet.

Dit apparaat is in overeenstemming met Deel 68 van de FCC-regels en de vereisten die door de ACTA werden aangenomen. Op de achterkant van dit apparaat bevindt zich een label dat onder meer een product-id bevat met de notatie US:AAAEQ##TXXXX. Dit nummer moet op verzoek worden meegedeeld aan de telefoonmaatschappij.



Volgens de voorschriften van de FCC (Federal Communication Commission) kunnen wijzigingen of modificaties aan dit apparaat die niet uitdrukkelijk zijn goedgekeurd door de fabrikant ertoe leiden dat de gebruiker het recht verliest om het apparaat te gebruiken. Wanneer randapparatuur schade aan het telefoonnet veroorzaakt, moet de telefoonmaatschappij de klant waarschuwen dat de dienst kan worden onderbroken. Wanneer het echter praktisch onmogelijk is om de klant vooraf te verwittigen, kan de telefoonmaatschappij de dienstverlening tijdelijk onderbreken op voorwaarde dat ze:

- a de klant onmiddellijk op de hoogte brengt;
- b de klant de gelegenheid biedt om het probleem met de randapparatuur te verhelpen,
- c de klant erop wijst dat hij het recht heeft om een klacht in te dienen bij de Federal Communication Commission volgens de procedures uiteengezet in "FCC Rules and Regulations Subpart E of Part 68".

Verder moet u weten:

- Dat het apparaat niet ontworpen is voor aansluiting op een PBX-centrale.
- Als u het apparaat wilt aansluiten op de telefoonlijn waarop ook een computerfax/modem is aangesloten, is het mogelijk dat alle op de lijn aangesloten apparaten problemen ondervinden met verzenden of ontvangen. We raden u aan om buiten een normaal telefoontoestel geen andere apparaten aan te sluiten op de lijn waarop het apparaat is aangesloten.

Informatie over wettelijke voorschriften

- Als u zich in een gebied bevindt waar veel onweer voorkomt of regelmatig spanningspieken optreden in het lichtnet, raden we u aan om zowel voor het lichtnet als de telefoonlijn een piekspanningsbeveiliging te installeren. Piekspanningsbeveiligingen kunt u aanschaffen bij uw dealer of bij een elektronica speciaalzaak.
- Wanneer u een alarmnummer in het apparaat programmeert en/of een alarmnummer draait om te testen of alles goed werkt, bel dan eerst het normale nummer (dus niet het alarmnummer) van de alarmdienst om de dienst op de hoogte te brengen van de test. De dienst kan u dan meteen inlichten over de testprocedure die u kunt volgen.
- Dit apparaat mag niet worden aangesloten op een muntautomaat of een lijn die wordt gebruikt voor telefonisch vergaderen.
- Dit apparaat heeft een magnetische koppeling voor gehoorapparaten.

U kunt het apparaat veilig op een telefoonnet aansluiten via een standaard modulaire connector, USOC RJ-11C.

De stekker van het netsnoer vervangen (alleen voor het VK)

Belangrijk

Het netsnoer van dit apparaat is voorzien van een standaardstekker (BS 1363) van 13 ampère en een zekering van 13 ampère. Als u de zekering vervangt, moet u het juiste type van 13 ampère gebruiken. Nadat u de zekering hebt gecontroleerd of vervangen, moet u de afdekkap van de zekering weer sluiten. Als u de afdekkap van de zekering verloren bent, mag u de stekker niet gebruiken totdat u er een nieuwe afdekkap hebt op gezet.

Neem contact op met de leverancier bij wie u het apparaat hebt gekocht.

Stekkers van 13 ampère zijn het meest voorkomende type in het Verenigd Koninkrijk en kunnen in de meeste gevallen worden gebruikt. Sommige (vooral oudere) gebouwen hebben echter geen normale stopcontacten van 13 ampère. U moet een geschikt verloopstuk (adapter) kopen. Verwijder nooit de aangegoten stekker van het netsnoer.



Als u de aangegoten stekker afsnijdt of weggooit, kunt u hem er niet meer op bevestigen en riskeert u een elektrische schok te krijgen als u hem in het stopcontact steekt.

Informatie over wettelijke voorschriften

Belangrijke waarschuwing:

Dit apparaat moet op een geaard stopcontact worden aangesloten.



De aders van het netsnoer hebben de volgende kleurcodering:

- **Groen/geel:** aarding
- **Blauw:** neutraal
- **Bruin:** fase

Ga als volgt te werk als de kleuren van de aders in het netsnoer niet overeenstemmen met die van de stekker.

Sluit de geel-groene aardedraad aan op de pool die gemarkeerd is met de letter "E", het aardingssymbool, en geel-groen of groen is gekleurd.

Sluit de blauwe draad aan op de pool die gemarkeerd is met de letter "N" of zwart is gekleurd.

Sluit de blauwe draad aan op de pool die gemarkeerd is met de letter "L" of de kleur zwart.

In de stekker, adapter of verdeelkast moet een zekering van 13 ampère zijn aangebracht.

Verklaring van overeenstemming (Europese landen)

Goedkeuringen en certificeringen

Samsung Electronics verklaart hierbij dat deze [C268x series] in overeenstemming is met de essentiële vereisten en andere relevante bepalingen van de R&TTE-richtlijn 1999/5/EG.



De conformiteitsverklaring vindt u op www.samsung.com. Daar klikt u op Support > Download center en geeft u de printernaam (MFP) in om EuDoC te doorzoeken.

1 januari 1995: Richtlijn 2006/95/EC van het Europees Parlement en de Raad betreffende de onderlinge aanpassing van de wettelijke voorschriften der lidstaten inzake elektrisch materiaal bestemd voor gebruik binnen bepaalde spanningsgrenzen.

1 januari 1996: Richtlijn 2004/108/EC van de Raad inzake de harmonisatie van de wetgevingen in de lidstaten betreffende elektromagnetische compatibiliteit.

9 maart 1999: Richtlijn 1999/5/EC van de Raad inzake radioapparatuur en eindapparatuur voor telecommunicatie en de onderlinge herkenning van hun conformiteit. U kunt bij uw vertegenwoordiger van Samsung Electronics Co., Ltd. een volledige verklaring krijgen waarin de relevante richtlijnen en de normen waarnaar wordt verwezen, zijn gedefinieerd.

Informatie over wettelijke voorschriften

EC-certificering

Certificering voor Richtlijn 1999/5/EC inzake radioapparatuur en eindapparatuur voor telecommunicatie (FAX)

Dit product van Samsung is gecertificeerd door Samsung zelf voor enkele-terminalverbindingen in heel Europa met het openbare telefoonnet (PSTN), in overeenstemming met richtlijn 1999/5/EC. Het product is ontworpen voor gebruik met de nationale openbare telefoonnetten en compatibele PBX-en van de Europese landen:

Indien er problemen optreden, moet u in eerste instantie contact opnemen met het Euro QA Lab van Samsung Electronics Co., Ltd.

Het product is getest op TBR21. Het European Telecommunication Standards Institute (ETSI) heeft voor gebruik en toepassing in overeenstemming met deze norm een adviesdocument gepubliceerd (EG 201 121), waarin opmerkingen en extra voorwaarden staan voor netwerkcompatibiliteit van TBR21-terminals. Het product is getest op, en voldoet aan, alle relevante adviezen in dit document.

Europese radiogoedkeuringsinformatie (voor producten uitgerust met door de EU goedgekeurde radioapparaten)

Deze printer is bestemd voor gebruik thuis of op kantoor. Mogelijk bevat uw printer radio-LAN-apparaten met een laag vermogen (radiofrequentieapparaten voor draadloze communicatie) die werken in de 2,4/5 GHz-band. Deze sectie is alleen van toepassing als deze apparaten aanwezig zijn. Controleer het systeemlabel om na te gaan of er draadloze apparaten aanwezig zijn.



Draadloze apparaten die mogelijk in uw systeem aanwezig zijn mogen in de Europese Unie of daarmee verbonden regio's alleen worden gebruikt als het systeemlabel een CE-markering, een registratienummer van een aangemelde instantie en het waarschuwingssymbool bevat.

Het afgegeven vermogen van het draadloze apparaat of de draadloze apparaten die mogelijk in uw printer zijn ingebouwd, ligt ruimschoots onder de RF-blootstellingsgrenzen die de Europese Commissie in de R&TTE-richtlijn heeft vastgelegd.

Krachtens de goedkeuring van draadloze apparaten gekwalificeerde Europese lidstaten:

EU-landen

Informatie over wettelijke voorschriften

Europese landen met gebruiksbepalingen:

EU

In Frankrijk mag deze apparatuur alleen binnenshuis worden gebruikt.

EEA/EFTA-landen

Geen beperkingen op dit ogenblik.

Mededelingen aangaande normen

Draadloze geleiding

Mogelijk bevat uw printer radio-LAN-apparaten met een laag vermogen (radiofrequentieapparaten voor draadloze communicatie) die werken in de 2,4 GHz/5 GHz-band. De volgende sectie geeft een algemeen overzicht van beschouwingen die betrekking hebben op het gebruik van een draadloos apparaat.

Bijkomende beperkingen, waarschuwingen en overwegingen voor specifieke landen zijn opgenomen in de specifieke landensecties (of landengroepensecties). De draadloze apparaten in uw systeem zijn uitsluitend gekwalificeerd voor gebruik in de landen die geïdentificeerd kunnen worden aan de hand van de markering "Radio gekeurd" op het systeemclassificatielabel. Als het land waar u het draadloos apparaat wilt gebruiken niet in de lijst is opgenomen, neemt u contact op met het plaatselijke instantie voor radiogoedkeuring voor meer informatie over de vereisten. Draadloze apparaten zijn streng gereguleerd en mogen niet worden gebruikt.

Het afgegeven vermogen van het draadloze apparaat of de draadloze apparaten die mogelijk in uw printer zijn ingebouwd, ligt ruimschoots onder de tot dusver bekende RF-blootstellingsgrenzen. Omdat de draadloze apparaten (die mogelijk in uw printer zijn ingebouwd) minder energie afgeven dan conform de veiligheidsnormen en aanbevelingen inzake radiofrequentie is toegestaan, is de producent ervan overtuigd dat deze apparaten veilig zijn in het gebruik. Ongeacht het vermogensniveau moet menselijk contact tijdens de normale werking zoveel mogelijk worden vermeden.

De FCC heeft een algemene richtlijn uitgevaardigd waarin wordt aangegeven dat de afstand tussen het draadloze apparaat en het lichaam, voor gebruik van een draadloos apparaat nabij het lichaam (zonder uitstekende delen), minstens 20 cm moet bedragen. Dit apparaat moet op meer dan 20 cm van het lichaam worden gehouden, wanneer de draadloze apparatuur is ingeschakeld en bezig is met zenden.

Deze zender mag niet samen met een andere antenne of zender worden opgesteld of bediend.

Informatie over wettelijke voorschriften

Sommige omstandigheden leggen beperkingen op aan draadloze apparaten. Hieronder zijn voorbeelden van gebruikelijke beperkingen opgenomen.



Draadloze RF-communicatie kan interferentie veroorzaken met apparatuur aan boord van burgerluchtvaarttoestellen. De huidige luchtvaartreglementeringen eisen dat draadloze toestellen aan boord van een vliegtuig worden uitgeschakeld tijdens de vlucht. IEEE 802.11- (beter bekend als draadloos Ethernet) en Bluetooth-communicatieapparaten zijn voorbeelden van draadloze communicatieapparaten.



In omgevingen waar het risico op interferentie met andere apparaten of diensten schadelijk is of als dusdanig wordt beschouwd, kan gebruik van een draadloos apparaat beperkt of verboden worden. Luchthavens, ziekenhuizen en ruimtes gevuld met zuurstof en ontvlambare gassen zijn enkele voorbeelden van omgevingen waar het gebruik van draadloze apparaten beperkt of verboden kan zijn. Als u zich in een omgeving bevindt waarvan u niet zeker weet of het gebruik van draadloze apparaten gesanctioneerd is, vraagt u de plaatselijke autoriteiten om toelating voor u het draadloze apparaat inschakelt of in gebruik neemt.



Elk land voorziet verschillende beperkingen voor het gebruik van draadloze apparaten. Aangezien uw systeem uitgerust is met een draadloos apparaat, moet u, als u van het ene land naar het andere reist, voorafgaand aan uw vertrek bij de plaatselijke radiogoedkeuringsinstanties informeren of er beperkingen gelden voor het gebruik van draadloze apparaten in het land van bestemming.



Als uw systeem uitgerust is met een ingebouwd draadloos apparaat, mag u het draadloos apparaat niet gebruiken tenzij alle kleppen en schermen op hun plaats zitten en het systeem compleet is.



Draadloze apparaten mogen niet door de gebruiker zelf worden hersteld. Ze mogen onder geen enkel beding gewijzigd worden. Wanneer u wijzigingen aanbrengt aan een draadloos apparaat, vervalt de gebruikerslicentie. Neem voor ondersteuning contact op met de fabrikant.



Gebruik alleen stuurprogramma's die goedgekeurd zijn voor het land waar het apparaat gebruikt zal worden. Raadpleeg de systeemherstelkit van de fabrikant of neem contact op met de technische dienst van de fabrikant voor meer informatie.

Copyright

© 2015 Samsung Electronics Co., Ltd. Alle rechten voorbehouden.

Deze gebruikershandleiding dient uitsluitend ter informatie. Alle informatie in deze gebruikershandleiding kan zonder voorafgaande kennisgeving worden gewijzigd.

Samsung Electronics kan niet aansprakelijk worden gesteld voor directe of indirecte schade als gevolg van of in verband met het gebruik van deze gebruikershandleiding.

- Samsung en het Samsung-logo zijn handelsmerken van Samsung Electronics Co., Ltd.
- Microsoft, Windows, Windows Vista, Windows 7, Windows 8 en Windows Server 2008 R2 zijn gedeponeerde handelsmerken of handelsmerken van Microsoft Corporation.
- Microsoft, Internet Explorer, Excel, Word, PowerPoint en Outlook zijn geregistreerde handelsmerken of handelsmerken van Microsoft Corporation in de Verenigde Staten en andere landen.
- Google, Picasa, Google Cloud Print, Google Docs, Android en Gmail zijn gedeponeerde handelsmerken of handelsmerken van Google Inc.
- iPad, iPhone, iPod touch, Mac en Mac OS zijn handelsmerken van Apple Inc., geregistreerd in de V.S en andere landen.
- AirPrint en het AirPrint-logo zijn handelsmerken van Apple Inc.
- Alle andere merk- of productnamen zijn handelsmerken van hun respectievelijke bedrijven of organisaties.

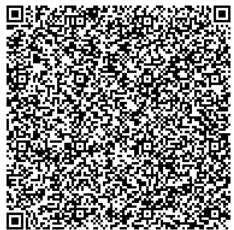

QR-code

De software geleverd bij dit product bevat open-sourcesoftware. U kunt de complete broncode ter beschikking krijgen voor een periode van drie jaar na de laatste verzending van dit product door een e-mail te sturen naar: oss.request@samsung.com. Het is ook mogelijk om de complete broncode te krijgen op een fysiek medium, zoals een cd-rom; hiervoor wordt een klein bedrag in rekening gebracht.

De volgende URL https://opensource.samsung.com/opensource/Samsung_C268x_series/seq/47 brengt u naar de downloadpagina van de beschikbare broncode en de informatie over de open-sourcelicentie met betrekking tot dit product. Dit aanbod is geldig voor iedereen die deze informatie ontvangt.

Contact SAMSUNG worldwide

If you have any comments or questions regarding Samsung products, contact the Samsung customer care center.

Country/Region	Customer Care Center	WebSite
ALGERIA	021 36 11 00	www.samsung.com/n_africa/support
ARGENTINE	0800-333-3733	www.samsung.com/ar/support
ARMENIA	0-800-05-555	www.samsung.com/support
AUSTRALIA	1300 362 603	www.samsung.com/au/support
AUSTRIA	0800 - SAMSUNG (0800 - 7267864)	www.samsung.com/at/support
AZERBAIJAN	0-88-555-55-55	www.samsung.com/support
BAHRAIN	8000-GSAM (8000-4726)	www.samsung.com/ae/support (English) www.samsung.com/ae_ar/support (Arabic)
BELARUS	810-800-500-55-500	www.samsung.com/support

Country/Region	Customer Care Center	WebSite
BANGLADESH	09612300300	www.samsung.com/in/support
BELGIUM	02-201-24-18	www.samsung.com/be/support (Dutch) www.samsung.com/be_fr/support (French)
BOLIVIA	800-10-7260 [HHP] 4828210	www.samsung.com/cl/support
BOSNIA	051 331 999	www.samsung.com/support
BOTSWANA	8007260000	www.samsung.com/support
BRAZIL	0800-124-421 (Demais cidades e regiões) 4004-0000 (Capitais e grandes centros)	www.samsung.com/br/support
BULGARIA	800 111 31 , Безплатна телефонна линия	www.samsung.com/bg/support
BURUNDI	200	www.samsung.com/support
CAMEROON	7095- 0077	www.samsung.com/africa_fr/support

Contact SAMSUNG worldwide

Country/Region	Customer Care Center	WebSite
CANADA	1-800-SAMSUNG (726-7864)	www.samsung.com/ ca/support(English) www.samsung.com/ ca_fr/support (French)
CHILE	800-SAMSUNG (726-7864) [HHP] 02-24828200	www.samsung.com/ cl/support
CHINA	400-810-5858	www.samsung.com/ cn/support
COLOMBIA	Bogotá 600 12 72Gratis desde cualquier parte del país 01 8000 112 112 ó desde su celular #SAM(726)	www.samsung.com/ co/support
COSTA RICA	0-800-507-7267 00-800-1-SAMSUNG (726- 7864)	www.samsung.com/ latin/support (Spanish) www.samsung.com/ latin_en/support (English)
CROATIA	072 726 786	www.samsung.com/ hr/support
Cote D' Ivoire	8000 0077	www.samsung.com/ africa_fr/support

Country/Region	Customer Care Center	WebSite
CYPRUS	8009 4000 only from landline, toll free	www.samsung.com/ gr/support
CZECH	800-SAMSUNG (800-726786)	www.samsung.com/ cz/support
DENMARK	70 70 19 70	www.samsung.com/ dk/support
DOMINICA	1-800-751-2676	www.samsung.com/ latin/support (Spanish) www.samsung.com/ latin_en/support (English)
DRC	499999	www.samsung.com/ support
ECUADOR	1-800-10-72670 1-800-SAMSUNG (72-6786)	www.samsung.com/ latin/support (Spanish) www.samsung.com/ latin_en/ support(English)
EGYPT	08000-726786 16580	www.samsung.com/ eg/support

Contact SAMSUNG worldwide

Country/Region	Customer Care Center	WebSite
EIRE	0818 717100	www.samsung.com/ie/support
EL SALVADOR	800-6225	www.samsung.com/latin/support (Spanish) www.samsung.com/latin_en/support (English)
ESTONIA	800-7267	www.samsung.com/ee/support
FINLAND	030-6227 515	www.samsung.com/fi/support
FRANCE	01 48 63 00 00	www.samsung.com/fr/support
GERMANY	0180 6 SAMSUNG bzw. 0180 6 7267864* [HHP] 0180 6 M SAMSUNG bzw. 0180 6 67267864* (*0,20 €/Anruf aus dem dt. Festnetz, aus dem Mobilfunk max. 0,60 €/Anruf)	www.samsung.com/de/support
GEORGIA	0-800-555-555	www.samsung.com/support

Country/Region	Customer Care Center	WebSite
GHANA	0800-10077 0302-200077	www.samsung.com/africa_en/support
GREECE	80111-SAMSUNG (80111 726 7864) only from land line(+30) 210 6897691 from mobile and land line	www.samsung.com/gr/support
GUATEMALA	1-800-299-0013 1-800-299-0033	www.samsung.com/latin/support (Spanish) www.samsung.com/latin_en/support (English)
HONDURAS	800-2791-9267 800-2791-9111	www.samsung.com/latin/support (Spanish) www.samsung.com/latin_en/support (English)
HONG KONG	(852) 3698 4698	www.samsung.com/hk/support (Chinese) www.samsung.com/hk_en/support (English)

Contact SAMSUNG worldwide

Country/Region	Customer Care Center	WebSite
HUNGARY	0680SAMSUNG (0680-726-786)0680PREMIUM (0680-773-648)	www.samsung.com/hu/support
INDIA	1800 3000 8282 - Toll Free 1800 266 8282 - Toll Free	www.samsung.com/in/support
INDONESIA	021-56997777 08001128888	www.samsung.com/id/support
IRAN	021-8255	www.samsung.com/iran/support
ITALIA	800-SAMSUNG (800.7267864)[HHP] 800.Msamsung (800.67267864)	www.samsung.com/it/support
JAMAICA	1-800-234-7267 1-800-SAMSUNG (726-7864)	www.samsung.com/latin_en/support (English)
JAPAN	0120-363-905	www.samsung.com/jp/support
JORDAN	0800-22273 06 5777444	www.samsung.com/levant/support (English)
KAZAKHSTAN	8-10-800-500-55-500 (GSM:7799, VIP care 7700)	www.samsung.com/support

Country/Region	Customer Care Center	WebSite
KENYA	0800 545 545	www.samsung.com/support
KUWAIT	183-CALL (183-2255)	www.samsung.com/ae/support (English) www.samsung.com/ae_ar/support (Arabic)
KYRGYZSTAN	8-10-800-500-55-500	www.samsung.com/kz_ru/support
LATVIA	8000-7267	www.samsung.com/lv/support
LITHUANIA	8-800-77777	www.samsung.com/lt/support
LUXEMBURG	261 03 710	www.samsung.com/support
MACAU	0800 333	www.samsung.com/support
MACEDONIA	023 207 777	
MALAYSIA	1800-88-9999 603-77137477 (Overseas contact)	www.samsung.com/my/support
MEXICO	01-800-SAMSUNG (726-7864)	www.samsung.com/mx/support

Contact SAMSUNG worldwide

Country/Region	Customer Care Center	WebSite
MOLDOVA	0-800-614-40	www.samsung.com/ support
MONGOLIA	7-495-363-17-00	www.samsung.com/ support
MONTENEGRO	020 405 888	www.samsung.com/ support
MOROCCO	080 100 2255	www.samsung.com/ n_africa/support
MOZAMBIQUE	847267864 / 827267864	www.samsung.com/ support
MYANMAR	01-2399888	www.samsung.com/ support
NAMIBIA	08 197 267 864	www.samsung.com/ support
NIGERIA	0800-726-7864	www.samsung.com/ africa_en/support
NETHERLANDS	0900-SAMSUNG (0900- 7267864) (€ 0,10/Min)	www.samsung.com/ nl/support
NEW ZEALAND	0800 726 786	www.samsung.com/ nz/support

Country/Region	Customer Care Center	WebSite
NICARAGUA	001-800-5077267	www.samsung.com/ latin/ support(Spanish) www.samsung.com/ latin_en/support (English)
NORWAY	815 56480	www.samsung.com/ no/support
OMAN	800-SAMSUNG (800 - 726 7864)	www.samsung.com/ ae/support (English) www.samsung.com/ ae_ar/support (Arabic)
PAKISTAN	0800-Samsung (72678)	www.samsung.com/ pk/support
PANAMA	800-7267 800-0101	www.samsung.com/ latin/support (Spanish) www.samsung.com/ latin_en/support (English)

Contact SAMSUNG worldwide

Country/Region	Customer Care Center	WebSite
PARAGUAY	009-800-542-0001	www.samsung.com/ latin/support (Spanish) www.samsung.com/ latin_en/support (English)
PERU	0-800-777-08	www.samsung.com/ pe/support
PHILIPPINES	1-800-10-7267864 [PLDT]1-800-8-7267864 [Globe landline and Mobile]02-4222111 [Other landline]	www.samsung.com/ ph/support
POLAND	0 801-172-678* lub +48 22 607-93-33 *[HHP] 0 801-672-678* lub +48 22 607-93-33** (koszt połączenia według taryfy operatora)	www.samsung.com/ pl/support
PORTUGAL	808 20 7267	www.samsung.com/ pt/support
PUERTO RICO	1-800-682-3180	www.samsung.com/ latin/support (Spanish) www.samsung.com/ latin_en/support (English)

Country/Region	Customer Care Center	WebSite
QATAR	800-CALL (800-2255)	www.samsung.com/ ae/support (English) www.samsung.com/ ae_ar/support (Arabic)
RWANDA	9999	www.samsung.com/ support
ROMANIA	08008 726 78 64 (08008 SAMSUNG)Apel GRATUIT	www.samsung.com/ ro/support
RUSSIA	8-800-555-55-55	www.samsung.com/ ru/support
SAUDI ARABIA	920021230	www.samsung.com/ sa/support www.samsung.com/ sa_en/support (English)/
SENEGAL	800-00-0077	www.samsung.com/ africa_fr/support
SERBIA	011 321 6899	www.samsung.com/ rs/support
SINGAPORE	1800-SAMSUNG (726-7864)	www.samsung.com/ sg/support

Contact SAMSUNG worldwide

Country/Region	Customer Care Center	WebSite
SLOVENIA	080 697 267090 726 786	www.samsung.com/ rs/si
SLOVAKIA	0800 - SAMSUNG(0800-726 786)	www.samsung.com/ sk/support
SOUTH AFRICA	0860 SAMSUNG (726 7864)	www.samsung.com/ support
SPAIN	0034902172678[HHP] 0034902167267	www.samsung.com/ es/support
SRI LANKA	009411754054000941159000 00	www.samsung.com/ support
SUDAN	1969	www.samsung.com/ support
SWEDEN	0771 726 7864 (SAMSUNG)	www.samsung.com/ se/support
SWITZERLAND	0800 726 78 64 (0800- SAMSUNG)	www.samsung.com/ ch/support (German) www.samsung.com/ ch_fr/support (French)
SYRIA	18252273	www.samsung.com/ levant/support (English)

Country/Region	Customer Care Center	WebSite
TADJIKISTAN	8-10-800-500-55-500	www.samsung.com/ support
TAIWAN	0800-329999	www.samsung.com/ tw/support
TANZANIA	0800 755 755	www.samsung.com/ support
THAILAND	0-2689-3232,1800-29-3232	www.samsung.com/ th/support
TRINIDAD & TOBAGO	1-800-SAMSUNG (726-7864)	www.samsung.com/ latin/support (Spanish) www.samsung.com/ latin_en/support (English)
TURKEY	444 77 11	www.samsung.com/ tr/support
TUNISIA	80-1000-12	www.samsung.com/ n_africa/support
U.A.E	800-SAMSUNG (800 -726 7864)	www.samsung.com/ ae/support (English) www.samsung.com/ ae_ar/support (Arabic)

Contact SAMSUNG worldwide

Country/Region	Customer Care Center	WebSite
UK	0330 SAMSUNG (7267864)	www.samsung.com/uk/support
U.S.A -Consumer Electronics	1-800-SAMSUNG (726-7864)	www.samsung.com/us/support
U.S.A (Mobile Phones)	1-800-SAMSUNG (72-6786) [HHP] 1-888-987-HELP(4357)	www.samsung.com/us/support
UGANDA	0800 300 300	www.samsung.com/support
UKRAINE	0-800-502-000	www.samsung.com/ua/support (Ukrainian) www.samsung.com/ua_ru/support (Russian)
URUGUAY	000- 405-437-33	www.samsung.com/latin/support (Spanish) www.samsung.com/latin_en/support (English)
UZBEKISTAN	8-10-800-500-55-500	www.samsung.com/support

Country/Region	Customer Care Center	WebSite
VENEZUELA	0-800-SAMSUNG (726-7864)	www.samsung.com/ve/support
VIETNAM	1800 588 889	www.samsung.com/vn/support
ZAMBIA	0211 350370	www.samsung.com/support

Verklarende woordenlijst



De onderstaande woordenlijst helpt u vertrouwd te raken met het product en de terminologie die in deze gebruikershandleiding wordt gebruikt en verband houdt met afdrucken.

802.11

802.11 bevat een reeks standaarden voor draadloze-netwerkcommunicatie (WLAN) ontwikkeld door het IEEE LAN/MAN-Standards Committee (IEEE 802).

802.11b/g/n

802.11b/g/n kan dezelfde hardware delen over een bandbreedte van 2.4 GHz. 802.11b ondersteunt een bandbreedte tot maximaal 11 Mbps, 802.11n ondersteunt een bandbreedte tot 150 Mbps. 802.11b/g/n-apparaten kunnen interferentie ondervinden van magnetrons, draadloze telefoons en Bluetooth-apparaten.

Toegangspunt

Een toegangspunt of draadloos toegangspunt (AP of WAP) is een apparaat dat draadlozecomunicatieapparaten verbindt in een draadloos netwerk (WLAN) en dienst doet als een centrale zender en ontvanger van WLAN-radiosignalen.

ADF

De automatische documentinvoer (ADF) is een mechanisme dat automatisch een origineel vel papier invoert zodat het apparaat een gedeelte van het papier in één keer kan scannen.

AppleTalk

AppleTalk is een octrooirechtelijk beschermde suite van door Apple Inc ontwikkelde protocollen voor computernetwerken. Deze suite was opgenomen in de oorspronkelijke Macintosh (1984) en wordt nu door Apple ingezet voor TCP/IP-netwerken.

Bitdiepte

Een grafische computerterm die beschrijft hoeveel bits er nodig zijn om de kleur van één pixel in een bitmapafbeelding te vertegenwoordigen. Een hogere kleurdiepte geeft een breder scala van te onderscheiden kleuren. Naarmate het aantal bits toeneemt, wordt het aantal mogelijke kleuren te groot voor een kleurtabel. Een 1-bits kleur wordt doorgaans monochroom of zwart-wit genoemd.

BMP

Een grafische bitmapindeling die intern wordt gebruikt door het grafische subsysteem van Microsoft Windows (GDI) en algemeen wordt gebruikt als een eenvoudige grafische bestandsindeling op dat platform.

Verklarende woordenlijst

BOOTP

Bootstrap-protocol. Een netwerkprotocol dat wordt gebruikt door een netwerkclient om automatisch het IP-adres op te halen. Dit gebeurt doorgaans in het bootstraproces van computers of de daarop uitgevoerde besturingssystemen. De BOOTP-servers wijzen aan iedere client een IP-adres toe uit een pool van adressen. Met BOOTP kunnen computers met een "schijfloos werkstation" een IP-adres ophalen voordat een geavanceerd besturingssysteem wordt geladen.

CCD

CCD (Charge Coupled Device) is hardware die de scantaak mogelijk maakt. Het CCD-vergrendelingsmechanisme wordt ook gebruikt om de CCD-module te blokkeren en schade te voorkomen wanneer u het apparaat verplaatst.

Sortering

Sorteren is een proces waarbij een kopieertaak bestaande uit meerdere exemplaren in sets wordt afgedrukt. Wanneer de optie Sorteren is ingeschakeld, wordt eerst een volledige set afgedrukt voordat de overige kopieën worden gemaakt.

Configuratiescherm

Een bedieningspaneel is het platte, doorgaans verticale, gedeelte waarop de bedienings- of controle-instrumenten worden weergegeven. Deze bevinden zich doorgaans aan de voorzijde van het apparaat.

Dekkingsgraad

Dit is de afdrukterm die wordt gebruikt om het tonergebruik bij het afdrucken te meten. Een dekkingsgraad van 5% betekent bijvoorbeeld dat een vel A4-papier 5% aan afbeeldingen of tekst bevat. Dus als het papier of origineel ingewikkelde afbeeldingen of veel tekst bevat, is de dekkingsgraad en daarmee het tonergebruik hoger.

CSV

Kommagescheiden waarden (CSV). CSV is een type bestandsindeling. CSV wordt gebruikt om gegevens uit te wisselen tussen verschillende toepassingen. Deze bestandsindeling wordt in Microsoft Excel gebruikt en is min of meer de norm geworden in de IT-sector, ook op niet-Microsoft-platformen.

DSDF

De dubbelzijdige documentinvoer voor scannen (DSDF) is een scanmechanisme waarmee een origineel automatisch wordt ingevoerd en omgedraaid, zodat het apparaat beide zijden van het papier kan inscannen.

Verklarende woordenlijst

Standaard

De waarde of instelling die van kracht is wanneer de printer uit de verpakking wordt gehaald, opnieuw wordt ingesteld of wordt geïnitieerd.

DHCP

Een DHCP (Dynamic Host Configuration Protocol) is een client/servernetwerkprotocol. Een DHCP-server stuurt configuratieparameters naar de DHCP-clienthost die deze gegevens opvraagt om deel te kunnen uitmaken van een IP-netwerk. DHCP biedt ook een mechanisme voor de toewijzing van IP-adressen aan clienthosts.

DIMM

De DIMM (Dual In-line Memory Module) is een kleine printplaat met geheugen. DIMM slaat alle gegevens in het apparaat op, zoals afdrukgegevens of ontvangen faxgegevens.

DLNA

DLNA (Digital Living Network Alliance) is een standaard waarmee apparaten in een thuisnetwerk gegevens met elkaar kunnen uitwisselen via het netwerk.

DNS

DNS (Domain Name Server) is een systeem dat domeinnaaminformatie opslaat in een gedistribueerde database op netwerken, zoals het internet.

Matrixprinter

Een matrixprinter is een printer met een printerkop die heen en weer loopt over de pagina en afdrukt door middel van aanslagen, waarbij een van inkt voorzien lint tegen het papier wordt geslagen, zoals bij een typemachine.

DPI

DPI (Dots Per Inch) is een maateenheid voor resolutie die wordt gebruikt voor scannen en afdrukken. Over het algemeen leidt een hogere DPI tot een hogere resolutie, meer zichtbare details in de afbeelding en een groter bestandsformaat.

DRPD

Distinctieve belpatroondetectie. Distinctieve belpatroondetectie is een dienst van de telefoonmaatschappij waarmee een gebruiker met een enkele telefoonlijn oproepen naar verschillende telefoonnummers kan ontvangen.

Verklarende woordenlijst

Dubbelzijdig

Een mechanisme dat een vel papier automatisch omkeert zodat het apparaat beide zijden van het vel kan bedrukken (of scannen). Een printer met een duplexeenheid kan afdrukken op beide zijden van een vel papier tijdens één printcyclus.

Afdrukvolume

Het afdrukvolume bestaat uit de hoeveelheid afgedrukte pagina's per maand die de printerprestaties niet beïnvloedt. Doorgaans heeft de printer een beperkte levensduur, zoals een bepaald aantal pagina's per jaar. De levensduur duidt de gemiddelde afdrukcapaciteit aan, meestal binnen de garantieperiode. Als het afdrukvolume bijvoorbeeld 48.000 pagina's per maand (20 werkdagen) bedraagt, beperkt de printer het aantal pagina's tot 2 400 per dag.

ECM

Foutcorrectiemodus (ECM) is een optionele verzendmodus voor foutcorrectie die is opgenomen in faxapparaten of faxmodems van Klasse 1. Hiermee worden fouten tijdens de verzending van faxen, die soms worden veroorzaakt door ruis op de telefoonlijn, automatisch opgespoord en gecorrigeerd.

Emulatie

Emulatie is een techniek waarbij met één apparaat dezelfde resultaten worden behaald als met een ander.

Een emulator kopieert de functies van één systeem naar een ander systeem, zodat het tweede systeem zich als het eerste gedraagt. Emulatie is gericht op de exacte reproductie van extern gedrag, in tegenstelling tot simulatie; dit houdt verband met een abstract model van het systeem dat wordt gesimuleerd, vaak met betrekking tot de interne staat.

Ethernet

Ethernet is een op frames gebaseerde computernetwerktechnologie voor LAN's. Hiermee worden de bedrading en de signalen gedefinieerd voor de fysieke laag en frameformaten en protocollen voor de MAC/gegevenskoppelingsslaag van het OSI-model. Ethernet wordt meestal gestandaardiseerd als IEEE 802.3. Het is sedert de jaren '90 van afgelopen eeuw de meest gebruikte LAN-technologie.

EtherTalk

Een protocolsuite die Apple Computer ontwikkelde voor computernetwerken. Deze suite was opgenomen in de oorspronkelijke Macintosh (1984) en wordt nu door Apple ingezet voor TCP/IP-netwerken.

Verklarende woordenlijst

FDI

Interface extern apparaat (FDI) is een kaart die in het apparaat is geïnstalleerd zodat andere apparaten van derden, bijvoorbeeld een muntautomaat of een kaartlezer, kunnen worden aangesloten. Met deze apparaten kunt u laten betalen voor afdrukservices die worden uitgevoerd met uw apparaat.

FTP

Protocol voor bestandsuitwisseling (FTP) is een algemeen gebruikt protocol voor de uitwisseling van bestanden via een willekeurig netwerk dat het TCP/IP-protocol ondersteunt (zoals internet of een intranet).

Fixeereenheid

Het onderdeel van een laserprinter dat de toner op het afdrukmateriaal fixeert. De eenheid bestaat uit een rol die het papier verwarmt en een rol die druk uitoefent. Nadat toner op het papier is aangebracht, maakt de fixeereenheid gebruik van hitte en druk om ervoor te zorgen dat de toner aan het papier hecht. Dat verklaart ook waarom het papier warm is als het uit een laserprinter komt.

Gateway

Een verbinding tussen computernetwerken of tussen computernetwerken en een telefoonlijn. Gateways worden veel gebruikt omdat het computers of netwerken zijn die toegang bieden tot andere computers of netwerken.

Grijswaarden

Grijstinten die de lichte en donkere delen van een afbeelding weergeven worden omgezet in grijswaarden; kleuren worden door verschillende grijstinten weergegeven.

Halftoon

Een type afbeelding dat grijswaarden simuleert door het aantal punten te variëren. Kleurrijke gebieden bestaan uit een groot aantal punten, terwijl lichtere gebieden uit een kleiner aantal punten bestaan.

Massaopslagapparaat (HDD)

Een massaopslagapparaat (HDD), doorgaans een harde of vaste schijf genoemd, is een niet-vluchtig opslagapparaat dat digitaal gecodeerde gegevens opslaat op snel draaiende platen met een magnetisch oppervlak.

IEEE

Het IEEE (Institute of Electrical and Electronics Engineers) is een internationale professionele non-profitorganisatie voor de bevordering van elektrische technologie.

Verklarende woordenlijst

IEEE 1284

De 1284-norm voor de parallelle poort is ontwikkeld door het IEEE (Institute of Electrical and Electronics Engineers). De term "1284-B" verwijst naar een bepaald type connector aan het uiteinde van de parallelle kabel die kan worden aangesloten op het randapparaat (bijvoorbeeld een printer).

Intranet

Een besloten netwerk dat gebruikmaakt van internetprotocollen, netwerkconnectiviteit en eventueel het openbaar telecommunicatiesysteem om werknemers op een veilige manier bedrijfsgegevens te laten uitwisselen of verrichtingen te laten uitvoeren. De term kan nu en dan ook enkel verwijzen naar de meest zichtbare dienst, de interne website.

IP-adres of hostnaam

Een Internet Protocol-adres (IP-adres) is een uniek nummer dat apparaten gebruiken om elkaar te identificeren en informatie uit te wisselen in een netwerk met behulp van de Internet Protocol-standaard.

IPM

IPM (Afbeeldingen per minuut) is een eenheid waarmee de snelheid van een printer wordt gemeten. Het IPM-cijfer geeft het aantal vellen papier aan dat een printer binnen één minuut eenzijdig kan bedrukken.

IPP

IPP (Internet Printing Protocol) is een standaardprotocol voor zowel afdrukken als het beheren van afdruktaken, mediaformaat, resolutie, enzovoort. IPP kan lokaal of via het internet voor honderden printers worden gebruikt en ondersteunt tevens toegangsbeheer, verificatie en codering, waardoor het een veel effectievere en veiligere afdrুকoplossing is dan eerdere oplossingen.

IPX/SPX

IPX/SPX staat voor Internet Packet Exchange/Sequenced Packet Exchange. Het is een netwerkprotocol dat wordt gebruikt door de besturingssystemen van Novell NetWare. IPX en SPX bieden beide verbindingsservices aan die vergelijkbaar zijn met TCP/IP, waarbij het IPX-protocol vergelijkbaar is met IP en SPX vergelijkbaar is met TCP. IPX/SPX was in eerste instantie bedoeld voor LAN's (lokale netwerken) en is een bijzonder efficiënt protocol voor dit doel (doorgaans overtreffen de prestaties die van TCP/IP in een LAN).

ISO

De Internationale organisatie voor standaardisatie (ISO) is een internationale organisatie die normen vastlegt en samengesteld is uit vertegenwoordigers van nationale standaardiseringsorganisaties. De ISO produceert wereldwijd industriële en commerciële normen.

Verklarende woordenlijst

ITU-T

De Internationale Telecommunicatie Unie is een internationale organisatie die is opgericht voor de standaardisering en regulering van internationale radio- en telecommunicatie. De belangrijkste taken omvatten standaardisering, de toewijzing van het radiospectrum en de organisatie van onderlinge verbindingen tussen verschillende landen waarmee internationale telefoongesprekken mogelijk worden gemaakt. De -T in ITU-T duidt op telecommunicatie.

ITU-T No. 1 chart

Gestandaardiseerd testdiagram dat is gepubliceerd door ITU-T voor het verzenden van faxdocumenten.

JBIG

JBIG (Joint Bi-level Image Experts Group) is een norm voor de compressie van afbeeldingen zonder verlies van nauwkeurigheid of kwaliteit, die ontworpen is voor de compressie van binaire afbeeldingen, in het bijzonder voor faxen, maar ook voor andere afbeeldingen.

JPEG

JPEG (Joint Photographic Experts Group) is de meest gebruikte standaardcompressiemethode voor foto's. Deze indeling wordt gebruikt voor het opslaan en verzenden van foto's over het internet.

LDAP

LDAP (Lightweight Directory Access Protocol) is een netwerkprotocol voor het zoeken in en aanpassen van directoryservices via TCP/IP.

LED

Een LED (Light-Emitting Diode) is een halfgeleider die de status van een apparaat aangeeft.

MAC-adres

Het MAC-adres (Media Access Control) is een uniek adres dat aan een netwerkadapter is gekoppeld. Het MAC-adres is een unieke naam van 48 bits die gewoonlijk wordt genoteerd als 12 hexadecimale tekens die telkens per twee worden gegroepeerd (bijvoorbeeld 00-00-0c-34-11-4e). Dit adres wordt doorgaans door de fabrikant in een netwerkinterfacekaart (NIC) geprogrammeerd en gebruikt als een hulpmiddel aan de hand waarvan routers apparaten kunnen vinden in grote netwerken.

MFP

Een MFP (Multi Function Peripheral) is een kantoorapparaat dat verschillende functies in één fysieke behuizing combineert, bijvoorbeeld een printer, kopieerapparaat, faxapparaat en scanner.

Verklarende woordenlijst

MH

MH (Modified Huffman) is een compressiemethode voor het beperken van de hoeveelheid gegevens die tussen faxapparaten worden verzonden om een afbeelding te versturen. MH wordt aanbevolen door ITU-T T.4. MH is een op een codeboek gebaseerd lengtecoderingsschema dat geoptimaliseerd werd om op een doeltreffende wijze witruimtes te comprimeren. Aangezien de meeste faxen voornamelijk uit witruimte bestaan, kan hiermee de verzendtijd van de meeste faxen tot een minimum worden teruggebracht.

MMR

MMR (Modified Modified READ) is een compressiemethode die wordt aanbevolen door ITU-T T.6.

Modem

Een apparaat dat een draaggolfsignaal moduleert om digitale informatie te coderen en een dergelijk signaal demoduleert om de verzonden informatie te decoderen.

MR

MR (Modified READ) is een compressiemethode die wordt aanbevolen door ITU-T T.4. MR codeert de eerst gescande lijn met behulp van MH. De volgende regel wordt vergeleken met de eerste, het verschil wordt vastgesteld en vervolgens worden de verschillen gecodeerd en verzonden.

NetWare

Een netwerkbesturingssysteem dat is ontwikkeld door Novell, Inc. Aanvankelijk maakte dit systeem gebruik van coöperatieve multi-tasking om verschillende services op een pc te kunnen uitvoeren en waren de netwerkprotocollen gebaseerd op de klassieke Xerox XNS-stack. Tegenwoordig ondersteunt NetWare zowel TCP/IP als IPX/SPX.

OPC

Organische fotogeleider (OPC) is een mechanisme dat een virtuele afbeelding maakt om af te drukken met behulp van een laserstraal uit een laserprinter. Het is meestal groen of grijs en cilindervormig.

Indien een beeldeenheid een drum bevat, wordt het oppervlak van de drum op den duur aangetast door het gebruik in de printer. De drum moet dan ook regelmatig worden vervangen, omdat deze slijt door het contact met de ontwikkelborstel van de cassette, het reinigingsmechanisme en het papier.

Originelen

Het eerste exemplaar van bijvoorbeeld een document, foto of tekst, dat wordt gekopieerd, gereproduceerd of omgezet om volgende exemplaren te verkrijgen, maar dat zelf niet van iets anders is gekopieerd of afgeleid.

Verklarende woordenlijst

OSI

OSI (Open Systems Interconnection) is een communicatiemodel dat is ontwikkeld door de ISO (International Organization for Standardization). OSI biedt een standaard modulaire benadering van netwerkontwerp waarmee de vereiste set complexe functies wordt opgesplitst in hanteerbare, op zichzelf staande, functionele lagen. De lagen zijn van boven naar onder: applicatie, presentatie, sessie, transport, netwerk, gegevenskoppeling en fysiek.

PABX

PABX (Private Automatic Branch Exchange) is een automatisch telefoonschakelsysteem in een besloten onderneming.

PCL

Printeropdrachttaal (PCL) is een paginabeschrijvingstaal (PDL) die ontwikkeld is door HP als printerprotocol en inmiddels is uitgegroeid tot een norm in de branche. PCL werd aanvankelijk ontwikkeld voor de eerste inkjetprinters en is in verschillende versies verschenen voor thermische printers, matrix- en laserprinters.

PDF

PDF (Portable Document Format) is een door Adobe Systems ontwikkelde bestandsindeling voor het weergeven van tweedimensionale documenten in een apparaat- en resolutieonafhankelijke indeling.

PostScript

PS (PostScript) is een paginabeschrijvings- en programmeertaal die voornamelijk gebruikt wordt voor e-publishing en desktop publishing. - die in een interpreter wordt uitgevoerd om een afbeelding te produceren.

Printerstuurprogramma

Een programma dat wordt gebruikt om opdrachten te verzenden en gegevens over te brengen van de computer naar de printer.

Afdrukmedia

Het materiaal, zoals papier, enveloppen, etiketten en transparanten, dat in een printer, scanner, fax of kopieerapparaat kan worden gebruikt.

PPM

Pagina's per minuut (PPM) is een methode voor het meten van de snelheid van een printer en verwijst naar het aantal pagina's dat een printer in één minuut kan afdrukken.

PRN-bestand

Een interface voor een apparaatstuurprogramma waarlangs software kan communiceren met het apparaatstuurprogramma via standaard invoer-/ uitvoeraanroepen, waardoor veel taken worden vereenvoudigd.

Verklarende woordenlijst

Protocol

Een conventie of standaard die de verbinding, communicatie en het gegevensverkeer tussen twee computers inschakelt of controleert.

PS

Zie PostScript.

PSTN

Openbaar telefoonnet (PSTN) is het netwerk van openbare circuitgeschakelde telefoonnetwerken wereldwijd dat in een bedrijfsomgeving doorgaans via een schakelbord wordt gerouteerd.

RADIUS

RADIUS (Remote Authentication Dial In User Service) is een protocol voor gebruikersidentificatie en accounting op afstand. RADIUS laat toe om verificatiegegevens zoals gebruikersnamen en wachtwoorden met behulp van een AAA-concept (authentication, authorization en accounting) voor het beheer van de netwerktoegang.

Resolutie

De scherpte van een afbeelding, gemeten in dpi (punten per inch). Hoe hoger de dpi, hoe hoger de resolutie.

SMB

SMB (Server Message Block) is een netwerkprotocol dat hoofdzakelijk wordt toegepast op gedeelde bestanden, printers, seriële poorten en diverse verbindingen tussen de knooppunten in een netwerk. Het biedt tevens een geverifieerd communicatiemechanisme voor processen onderling.

SMTP

SMTP (Simple Mail Transfer Protocol) is de standaard voor e-mailverkeer over het internet. SMTP is een relatief eenvoudig op tekst gebaseerd protocol waarbij één of meer ontvangers van een bericht worden aangegeven, waarna de berichttekst wordt verzonden. Het is een client-serverprotocol, waarbij de client een e-mailbericht verzendt naar de server.

SSID

SSID (Service Set Identifier) is een benaming van een draadloos netwerk (WLAN). Alle draadloze apparaten in een draadloos netwerk gebruiken dezelfde SSID om met elkaar te communiceren. De SSID's zijn hoofdlettergevoelig en kunnen tot 32 tekens lang zijn.

Subnetmasker

Het subnetmasker wordt gebruikt in samenhang met het netwerkadres om te bepalen welk deel van het adres het netwerkadres is en welk deel het hostadres.

Verklarende woordenlijst

TCP/IP

TCP (Transmission Control Protocol) en IP (Internet Protocol): de set communicatieprotocollen die de protocolstack implementeren waarop het internet en de meeste commerciële netwerken draaien.

TCR

Verzendrapport (TCR) geeft de details van elke verzending weer, zoals de taakstatus, het verzendresultaat en het aantal verzonden pagina's. Er kan worden ingesteld dat dit rapport na elke taak of alleen na een mislukte verzending wordt afgedrukt.

TIFF

TIFF (Tagged Image File Format) is een bestandsindeling voor bitmapafbeeldingen met een variabele resolutie. TIFF beschrijft de afbeeldingsgegevens die doorgaans afkomstig zijn van de scanner. TIFF-afbeeldingen maken gebruik van tags: trefwoorden die de kenmerken definiëren van de in het bestand opgenomen afbeelding. Deze flexibele en platformonafhankelijke indeling kan worden gebruikt voor illustraties die met diverse beeldverwerkingstoepassingen zijn gemaakt.

Tonercassette

Een soort fles of container die in apparaten zoals printers wordt gebruikt en die toner bevat. Toner is een poeder dat in laserprinters en kopieerapparaten wordt gebruikt voor het vormen van tekst en afbeeldingen op afdrupapier. Toner wordt gefixeerd door een combinatie van hitte en druk vanuit de fixeereenheid, waardoor het zich aan de vezels in het papier gaat hechten.

TWAIN

Een standaard voor scanners en software. Als een TWAIN-compatibele scanner wordt gebruikt met een TWAIN-compatibel programma, kan een scan worden gestart vanuit het programma; Dit een API voor het vastleggen van afbeeldingen voor de besturingssystemen van Microsoft Windows en Apple Macintosh.

UNC-pad

UNC (Uniform Naming Convention) is een standaardmanier om gedeelde netwerkbronnen te benaderen in Windows NT en andere Microsoft-producten. De notatie van een UNC-pad is:

```
\\<servernaam>\<naam_gedeelde_bron>\<aanvullende_map>
```

Verklarende woordenlijst

URL

URL (Uniform Resource Locator) is het internationale adres van documenten en informatiebronnen op internet. Het eerste deel van het adres geeft aan welk protocol moet worden gebruikt en het tweede deel geeft het IP-adres of de domeinnaam aan waar de informatiebron zich bevindt.

USB

USB (Universal Serial Bus) is een door het USB Implementers Forum, Inc. ontwikkelde standaard om computers en randapparatuur met elkaar te verbinden. In tegenstelling tot de parallelle poort is USB ontworpen om een enkele computer-USB-poort tegelijkertijd met meerdere randapparaten te verbinden.

Watermerk

Een watermerk is een herkenbare afbeelding of patroon dat helderder oplicht wanneer het voor een lichtbron wordt gehouden. Watermerken werden voor het eerst in 1282 in het Italiaanse Bologna gebruikt door papiermakers om hun product te merken. Ze werden ook toegepast in postzegels, papiergeld en andere officiële documenten om fraude te voorkomen.

WEP

WEP (Wired Equivalent Privacy) is een beveiligingsprotocol dat gespecificeerd wordt in IEEE 802.11 om eenzelfde beveiligingsniveau als een bedraad LAN te garanderen. WEP beveiligt gegevens door deze via radiogolven te coderen, zodat ze veilig van het ene punt naar het andere kunnen worden verzonden.

WIA

WIA (Windows Imaging Architecture) is een beeldverwerkingsarchitectuur die oorspronkelijk werd gebruikt in Windows Me en Windows XP. Een scan kan vanuit deze besturingssystemen worden gestart door middel van een WIA-compatibele scanner.

WPA

WPA (Wi-Fi Protected Access) is een klasse van systemen voor de beveiliging van draadloze (Wi-Fi) computernetwerken die ontwikkeld werd voor een betere beveiliging van WEP.

Verklarende woordenlijst

WPA-PSK

WPA-PSK (vooraf gedeelde WPA-sleutel) is een speciale WPA-modus voor kleine ondernemingen en thuisgebruikers. Een gedeelde sleutel of een gedeeld wachtwoord wordt geconfigureerd in het draadloze toegangspunt (WAP) en draadloze laptop- of desktopapparaten. WPA-PSK genereert een unieke sleutel voor elke sessie tussen een draadloze client en de daarmee geassocieerde WAP voor een betere veiligheid.

WPS

WPS (Wi-Fi Protected Setup) is een standaard voor het tot stand brengen van een draadloos thuisnetwerk. Als uw draadloze toegangspunt WPS ondersteunt, kunt u de draadloze netwerkverbinding gemakkelijk configureren zonder computer.

XPS

XML-papierspecificatie (XPS) is een specificatie voor een paginabeschrijvingstaal (PDL) en een nieuw uitwisselbaar documentformaat dat door Microsoft is ontwikkeld. Dit vectorgebaseerd apparaatonafhankelijk documentformaat is gebaseerd op XML en op een nieuw afdruppad.

Index

A

aanmelden	244, 273
aanpassing	
afdrukgebied	247
accessoires	
bestellen	301
installeren	312
accounts beheren	276
achterkant	22
adresboek	259, 274
groep	274
individueel	274
instellingen	259
SyncThru Web Service	188
afdrukken	
afdrukken naar een bestand	119
de standaardafdrukinstellingen	
wijzigen	117
dubbelzijdig	265, 275
dubbelzijdig afdrukken	
Mac	121
Windows	108
een document aan een bepaald papierformaat aanpassen	110

een document afdrukken	
Windows	95
het afdrukpercentage wijzigen	109
het hulpprogramma Direct afdrukken gebruiken	115
instellen als standaardapparaat	118
Linux	122
Mac	120
marge	265, 275
meerdere paginas afdrukken op één vel papier	
Mac	120
Windows	106
mobiel besturingssysteem	210
mobileprint	209
overlay gebruiken	112
papieroriëntatie	265, 275
poster	107
UNIX	124
watermerken gebruiken	110
afdrukken via google cloud	218
afdrukken via samsung cloud print	215
afdrukmedia	
envelop	87

etiketten	89
fotopapier	90
het papierformaat instellen	91
het papiertype instellen	91
het tabblad Papier in de printervoorkeurinstellingen	99
kartonpapier	89
richtlijnen	80
speciale media	86
transparanten	88
uitvoersteun gebruiken	376
voorbedrukt papier	90
AirPrint	211, 213
algemene instellingen	245
algemene pictogrammen	13
AnyWeb Print	279
apparaatdetails	244
apparaatinstellingen	244
apparaatopties	312

B

bedieningspaneel	23
beheren	
adresboek	259, 274

Index

gebruiker	276	verbinding verbreken	62, 63	F	
kopiëren	251	draadloos netwerk		fax	
toepassing	277	netwerkkabel	69	adresboek	259, 274
beveiliging		dubbelzijdig afdrukken		afdrukken	256
systeem	275	afdrukken	108	daluren	256
beveiligingsinstellingen	266	E		doorsturen	257
afbeelding overschrijven	267	easy document creator	281	instellingen	253
HTTPS	269	converteren naar ebook	281	prefix kiezen	255
bewerken		een adresboek maken		veilig ontvangen	256
groepsadres	186	vanaf het bedieningspaneel	183	fax email	
individueel adres	185	een document afdrukken		individueel adres	183
boekjes	107	Linux	122	fax sending	
boekjes afdrukken	107	Mac	120	resending automatically	170
C		UNIX	124	fax verzenden	
certificaat	276	een fax ontvangen		een fax verzenden	167
conventie	13	de ontvangstmodus wijzigen	174	het laatste nummer opnieuw kiezen	171
D		dubbelzijdig ontvangen	175	uitgesteld verzenden	172
documentenvak		in antwoordapparaatfax	176	faxen	
informatie over het scherm		veilig ontvangen	174	dubbelzijdig bedrukte originelen	
Documentenvak	229	ethernet	44	verzenden	175
draadloos		externe verificatieserver	276	een fax in het geheugen ontvangen	176
WPS				een faxrapport afdrukken	179
				het faxhoofd instellen	167
				het laatste nummer opnieuw kiezen	171

Index

informatie over het faxscherm	165	geheugen		ecomodus	261
ontvangen	174	geheugen uitbreiden	314	ethernet	44
ontvangen in telefoonmodus	174	groep		fax	253, 275
ontvangstmodus wijzigen	174	groepsadres	186	HTTP	275
programmainstelling	180			HTTPS	269
uitgestelde faxverzending	172	H		huidige	274
versturen	167	help gebruiken	105, 121	kopiëren	275
voorbereiden om te faxen	162	het programma SetIP	46, 69	Lade	260
filtering	276	HTTPinstellingen	275	marge	265, 275
IPv6	276	HTTPSinstellingen	269	netwerk	41, 44, 197, 265, 275
MAC	276	hulpprogramma Direct afdrukken	115	printer	275
firmware	277			scannen	275
foutcorrectiemodus	255	I		server	41, 197
foutmelding	341	informatie over het faxscherm	165	SyncThru™ Web Service	275
functies	8	informatie over het scherm Scannen	141	TCIPv4	44
eigenschappen van afdruk materiaal	376	informatie over wettelijke		toepassing	251
printerstuurprogramma	94	voorschriften	385	WINS	45
G		instellingen	266	instellingen voor favorieten voor	
gebruiker		adresboek	259	afdrukken	104
beheren	276	algemeen	245	instellingen voor lade	260
profiel	277	apparaat	274	IPPinstellingen	275
gebruikerstoegangbeheer	276	beveiliging	275		
gedeelde map	226	netwerk	276	J	
		DNS	45	JPEG	

Index

USB scanning memory device	154, 184, 185, 190	de grootte van de lade aanpassen	81	afdrukken	120
K		papier in de multifunctionele lade plaatsen	84	besturingsbestand opnieuw installeren voor een via een USBkabel verbonden apparaat	40
knoppen		lade		installatie van het stuurprogramma voor het verbonden netwerk	56
ECO	29	een optionele lade bestellen	301	SetIP gebruiken	47
Onderbreken	32	papierformaat en type instellen	91	systeemvereisten	382
Taakstatus	30	LED		veelvoorkomende Macproblemen	369
Teller	29	apparaatstatus	25, 27	machtiging	276
kopie ID	132	informatie over de statusLED	25	Macintosh	
kopiëren		knop onderbreken	32	scannen	159
dubbelzijdig	252, 254, 257	Linux		marge	
IDkaart kopiëren	132	afdrukken	122	afdrukken	265
informatie over het scherm Kopiëren	127	algemene Linuxproblemen	370	Meerdere pagina's op één vel	
instellen	251, 275	installatie van het stuurprogramma voor het verbonden netwerk	56	afdrukken nup	
normaal kopiëren	129	printereigenschappen	123	Windows	106
programmainstelling	139	scannen	160	meerdere pagina's op één vel	
tonerdichtheid	252, 254	SetIP gebruiken	47	afdrukken nup	
type origineel	253, 254	systeemvereisten	384	Mac	120
koppeling	277	logboek	277	menuoverzicht	239
L		LPRLPDinstellingen	275	Multifunctionele lade	
Lade		M		plaatsen	84
breedte en lengte instellen	81	Mac		speciale afdrukmedia gebruiken	86

N

naar een	
USBgeheugenapparaat	150, 151, 236
netwerk	
algemene instellingen	265
het programma SetIP	46, 47, 69
installatie	42
installatie van draadloos netwerk	60
installatieomgeving	42
IPv4configuratie	46
IPv6configuratie	48
stuurprogrammainstallatie	
Linux	56
Mac	56
UNIX	57
Windows	52
netwerkinstellingen	265
nieten	252
O	
onderdelen voor onderhoud	302
optionele lade	301
bestellen	301
originelen plaatsen	77

originelen voorbereiden	76
overlay afdrukken	
afdrukken	113
maken	113
verwijderen	114
overschrijven	
afbeelding	267
overzicht	
menu	239
P	
papierstoring	
papier verwijderen	327
tips om papierstoringen	
te voorkomen	326
perforeren	252
plaatsen	
papier in de multifunctionele	
lade plaatsen	84
speciale media	86
poster afdrukken	107
PostScriptstuurprogramma	
problemen oplossen	371
printereigenschappen	

printervoorkeurinstellingen openen	97
Printerstatus	
algemene informatie	288
printervoorkeursinstellingen	
Linux	123
probleem	
problemen met het besturingssysteem	368
problemen	
afdrukproblemen	352
problemen met betrekking tot	
netvoeding	351
problemen met de afdrukkwaliteit	355
problemen met faxen	366
problemen met kopiëren	363
problemen met papierinvoer	350
problemen met scannen	364

R

rapporten	
apparaatgegevens	153, 177, 178
emailbevestigingsrapport	144
faxrapport	179
Raw TCPIPinstellingen	275
reinigen	

Index

binnenkant	319	tonerdichtheid	257	SyncThru Web Service	
buitenkant	318	TWAIN	157	het tabblad adresboek	274
opneemrol	321	type origineel	258	het tabblad onderhoud	277
scannereenheid	322	voor een netwerkverbinding		logboek	277
		naar email	142	toepassing beheren	277
		naar FTP SMB WEBDAV	145	SyncThru™ Web Service	272
S		scannen in Linux	160	accounts beheren	276
samsung printer experience	291	scannen naar email	142	configureren	275
Samsungprinterstatus	288	scannen naar server	145	externe verificatieserver	276
Scanassistent	158	serverinstellingen	41, 197	fax	275
Scannen		service contact numbers	400	gebruikersprofiel	277
Scannen met Samsungscanassistent	158	SMB FTP		gebruikerstoegangbeheer	276
scannen		individueel adres	184	het tabblad beveiliging	275
emailserver	275	snel kopiëren	131	het tabblad instellingen	274
indeling	258, 259	specificaties	374	informatietabblad	274
instellingen wijzigen	152	afdrukmedia	376	instellingen	274
kleur	258, 259	standaard papierselectie		kopiëren	275
kwaliteit	258	afdrukken	265	netwerk	275
Macintosh	159	standaardinstellingen		printer	275
naar email	257	een faxhoofd instellen	167	scannen	275
naar gedeelde map	257	instellingen voor lade	91	verbinden met	272
naar server	257	stoptoets	23	vereisten	272
naar USB	257	stuurprogrammainstallatie	51	wat is	272
programmainstelling	156	Unix	57		
Scannen in Linux	160				

T

TCPIPv4	44
toepassing	
installeren	251
toetsenbord	
informatie over het toetsenbord	33
tonercassette	
behandelingsinstructies	303
bewaren	303
de cassette vervangen	307
geschatte levensduur	304
nietoriginele Samsung en bijgevoelde cassettes	303
toner herverdelen	305
TWAIN scannen	157

U

UNIX	
afdrukken	124
installatie van het stuurprogramma voor het verbonden netwerk	57
Unix	
systeemvereisten	383
usb	

informatie over het USBscherm	231
USBgeheugenapparaat	
afdrukken	234
hoe u moet scannen	150
USBkabel	
besturingsbestand opnieuw installeren	40
installatie van stuurprogramma	35
uw apparaat reinigen	318

V

veiligheid	
info	14
symbolen	14
verbruik	
teller	274
verbruiksartikelen	274
verbruiksartikelen	
beschikbare verbruiksartikelen	300
bestellen	300
de gebruiksduur van	
de verbruiksartikelen controleren	317
geschatte levensduur van	
tonercassette	304
tonercassette vervangen	307

vereisten	
SyncThru™ Web Service	272
verificatie	
aanmelden	244, 273
verklarende woordenlijst	408
voorkant 1	21

W

watermerk	
afdrukken	111
bewerken	111
maken	111
verwijderen	112
weergave	
faxnummer	256
weergavescherm	23
weergeven	
IPadres of hostnaam	45
Windows	
afdrukken	93
besturingsbestand opnieuw installeren voor een via een USBkabel verbonden apparaat	39
installatie van het stuurprogramma	

Index

voor het verbonden netwerk	52
scannen	140
SetIP gebruiken	46, 69
stuurprogramma van een met een USBkabel verbonden apparaat installeren	35
systemvereisten	381
veelvoorkomende problemen onder Windows	368
WSDinstellingen	275

Z

zoeken	
adresboek	187